

HC24-RU44A



Руководство по эксплуатации



HC

Язык: Русский

Руководство по эксплуатации

HC

# РУКОВОДСТВО ПО ЭКСПЛУАТАЦИИ

Эксплуатация  
Техническое обслуживание  
Технические характеристики

Вся информация в настоящем руководстве по эксплуатации приведена по состоянию на момент публикации. Производитель оставляет за собой право в любое время вносить изменения в рамках постоянно действующей программы модернизации продукции.

Настоящее руководство относится ко всем моделям этого автомобиля и содержит описание и пояснения в отношении дополнительного и стандартного оборудования.

Поэтому в данном руководстве вы сможете обнаружить материалы, не имеющие отношения к конкретной модели вашего автомобиля.

## **ОСТОРОЖНО! ВНЕСЕНИЕ ИЗМЕНЕНИЙ В КОНСТРУКЦИЮ ВАШЕГО АВТОМОБИЛЯ**

Внесение любых изменений в конструкцию вашего автомобиля не допускается. Такие модификации могут отрицательно повлиять на эксплуатационные характеристики, безопасность или надежность автомобиля и, кроме того, могут нарушить условия ограниченной гарантии на автомобиль. Определенные изменения могут также нарушать положения, установленные Министерством транспорта и другими исполнительными органами вашей страны.

## **УСТАНОВКА СИСТЕМ ДУПЛЕКСНОЙ РАДИОСВЯЗИ ИЛИ СОТОВОГО ТЕЛЕФОНА**

Ваш автомобиль оснащен системой электронного впрыска топлива и другими электронными компонентами. Неправильная установка и настройка систем дуплексной радиосвязи или сотового телефона могут отрицательно сказаться на работе электронных блоков автомобиля. Поэтому, если вы решили установить подобные устройства, мы рекомендуем вам внимательно следовать всем указаниям производителя этих систем или обратиться к уполномоченному производителем дилеру / сервисному партнеру для разъяснения мер предосторожности и особых инструкций.

## **ВНИМАНИЕ (ПРИ НАЛИЧИИ)**

Автомобиль оснащен устройством ЭРА-ГЛОНАСС, что позволяет осуществлять экстренный вызов аварийно-спасательной службы. Любое самостоятельное или несанкционированное вмешательство в систему ЭРА-ГЛОНАСС, бортовые системы автомобиля и их компоненты, а также установка оборудования, которое не рекомендовано производителем автомобиля и/или которое не устанавливается в уполномоченных производителем дилерских центрах / центрах сервисных партнеров, может привести к нарушению работы устройства ЭРА-ГЛОНАСС и совершению ошибочных вызовов, в результате чего вызов экстренных служб при аварии или в чрезвычайной ситуации может оказаться невозможным.

Ваша жизнь может быть подвергнута опасности.

## **ПРЕДУПРЕЖДЕНИЕ О СОБЛЮДЕНИИ ТЕХНИКИ БЕЗОПАСНОСТИ И ПРЕДУПРЕЖДЕНИЕ О ПОВРЕЖДЕНИИ АВТОМОБИЛЯ**

В настоящем руководстве содержатся сведения, отмеченные заголовками «ОПАСНО», «ВНИМАНИЕ», «ОСТОРОЖНО» и «К СВЕДЕНИЮ».

Ниже приведено разъяснение в отношении этих заголовков.



### **ОПАСНО!**

**ОПАСНО** указывает на опасную ситуацию, которая, если не удастся ее избежать, приведет к летальному исходу или серьезным травмам.



### **ВНИМАНИЕ**

**ВНИМАНИЕ** указывает на опасную ситуацию, которая, если не удастся ее избежать, может привести к летальному исходу или серьезным травмам.



### **ОСТОРОЖНО**

**ОСТОРОЖНО** указывает на опасную ситуацию, которая, если не удастся ее избежать, может привести к незначительным или умеренным травмам.

### **К СВЕДЕНИЮ**

**К СВЕДЕНИЮ** указывает на ситуацию, которая, если не удастся ее избежать, может привести к повреждению автомобиля.



# Содержание

Предисловие	1
Информация об автомобиле	2
Система безопасности	3
Комбинация приборов	4
Функции комфорта	5
Вождение автомобиля	6
Системы помощи водителю	7
Действия в чрезвычайной ситуации	8
Техническое обслуживание	9
Указатель	1



# 1. Предисловие

Предисловие .....	1-2
Как пользоваться настоящим руководством .....	1-3
Предупреждающая информация в отношении безопасности .....	1-4
Требование к топливу .....	1-5
Бензиновый двигатель .....	1-5
Внесение изменений в конструкцию автомобиля .....	1-8
Инструкции в отношении управления автомобилем .....	1-8
Порядок обкатки автомобиля .....	1-9
Возврат автомобилей с пробегом (для европейских стран) .....	1-9



## ПРЕДИСЛОВИЕ

Настоящее руководство по эксплуатации ознакомит вас с особенностями конструкции и эксплуатации вашего нового автомобиля. Для знакомства с вашим новым автомобилем внимательно прочитайте настоящее руководство перед началом эксплуатации автомобиля.

Настоящее руководство содержит важную информацию о безопасности и инструкции для ознакомления вас с органами управления вашим автомобилем и функциями безопасности, чтобы вы могли безопасно управлять своим автомобилем.

Данное руководство также содержит информацию о техническом обслуживании, предназначенную для повышения безопасности эксплуатации автомобиля. Выполнять ремонт и техническое обслуживание вашего автомобиля рекомендуется у уполномоченных производителем дилеров / сервисных партнеров. Уполномоченные производителем дилеры / сервисные партнеры располагают всем оборудованием и квалифицированными специалистами для обеспечения высококачественного технического обслуживания вашего автомобиля, а также оказывают всю необходимую помощь.

Настоящее руководство по эксплуатации является неотъемлемой частью вашего автомобиля и должно храниться в автомобиле, чтобы вы могли обращаться к нему в любое время. В случае продажи автомобиля настоящее руководство необходимо оставить в автомобиле, чтобы новый владелец мог ознакомиться с важной информацией в отношении эксплуатации, безопасности и технического обслуживания.

**К сведению:** Поскольку будущим владельцам автомобиля также потребуется информация, содержащаяся в данном руководстве, в случае продажи вашего автомобиля, пожалуйста, оставьте данное руководство в автомобиле. Спасибо.



### **ОСТОРОЖНО**

**Использование низкокачественного топлива и смазочных материалов, не соответствующих техническим требованиям, может привести к серьезному повреждению двигателя и коробки передач. Следует использовать только высококачественные топливо и смазочные материалы, которые отвечают техническим требованиям, изложенным в разделе «Технические характеристики автомобиля» руководства по эксплуатации.**

Никакая часть настоящего документа не может быть воспроизведена, помещена в какую-либо информационно-поисковую систему или передана по каналам связи в любой форме и любым способом без предварительного получения письменного разрешения производителя.

## КАК ПОЛЬЗОВАТЬСЯ НАСТОЯЩИМ РУКОВОДСТВОМ

Мы хотим помочь вам получить максимально возможное удовольствие от вождения данного автомобиля. Настоящее руководство по эксплуатации в этом отношении может оказаться полезным по многим причинам. Мы настоятельно рекомендуем прочитать руководство полностью. С целью снижения до минимума вероятности гибели людей и травматизма следует обязательно прочитать разделы, отмеченные сигнальными словами «ОПАСНО», «ВНИМАНИЕ» и «ОСТОРОЖНО», которые содержатся в руководстве.

Иллюстрации дополняют словесные описания, приведенные в настоящем руководстве, для того чтобы наилучшим образом показать, как получить удовольствие от данного автомобиля. Прочитав настоящее руководство, владелец автомобиля ознакомится с его характерными особенностями, важной информацией о безопасности и с советами по эксплуатации в различных дорожных условиях.

Общая структура руководства приведена в разделе «Содержание». Не плохим местом для начала знакомства является предметный указатель: в нем в алфавитном порядке приведен перечень всей информации, содержащейся в руководстве.

Разделы: Настоящее руководство содержит девять глав и алфавитный указатель. Каждая глава начинается с краткого содержания, что дает возможность быстро узнать, есть ли в данном разделе необходимая информация.

## ПРЕДУПРЕЖДАЮЩАЯ ИНФОРМАЦИЯ В ОТНОШЕНИИ БЕЗОПАСНОСТИ

Ваша безопасность и безопасность окружающих имеют первостепенную важность. Настоящее руководство по эксплуатации содержит множество мер предосторожности и технологических инструкций. Приведенная информация служит предупреждением о потенциальной опасности для вас или окружающих, а также о вероятности повреждения автомобиля.

Предупреждающие сообщения на табличках автомобиля и в настоящем руководстве поясняют все эти опасности, а также меры предосторожности для снижения рисков.

Предупреждения и инструкции, изложенные в настоящем руководстве, направлены на вашу безопасность. Несоблюдение предупреждений и инструкций по технике безопасности может привести к серьезным травмам или летальному исходу.

В настоящем руководстве используются предупреждающие заголовки «ОПАСНО», «ВНИМАНИЕ», «ОСТОРОЖНО» и «К СВЕДЕНИЮ», а также «символ опасности».



Это символ опасности. Он используется для уведомления об опасности травмирования. Соблюдайте все предупреждающие сообщения, сопровождающие это обозначение, во избежание потенциальных травм или летального исхода. Символ опасности размещается перед заголовками «ОПАСНО», «ВНИМАНИЕ» и «ОСТОРОЖНО».



### **ОПАСНО!**

**ОПАСНО** указывает на опасную ситуацию, которая, если не удастся ее избежать, приведет к летальному исходу или серьезным травмам.



### **ВНИМАНИЕ**

**ВНИМАНИЕ** указывает на опасную ситуацию, которая, если не удастся ее избежать, может привести к летальному исходу или серьезным травмам.



### **ОСТОРОЖНО**

**ОСТОРОЖНО** указывает на опасную ситуацию, которая, если не удастся ее избежать, может привести к незначительным или умеренным травмам.

### **К СВЕДЕНИЮ**

**К СВЕДЕНИЮ** указывает на ситуацию, которая, если не удастся ее избежать, может привести к повреждению автомобиля.

## ТРЕБОВАНИЕ К ТОПЛИВУ

### Бензиновый двигатель

#### **Неэтилированный бензин**

##### Для европейских стран

Для обеспечения оптимальных рабочих характеристик автомобиля рекомендуется использовать неэтилированный бензин с октановым числом RON (октановое число по исследовательскому методу) 95/AKI (антидетонационный показатель) 91 или выше. Можно использовать неэтилированный бензин с октановым числом RON от 91 до 94 / показателем AKI от 87 до 90, однако это может привести к незначительному ухудшению рабочих характеристик автомобиля. (Не используйте топливо с примесью метанола.)

##### Кроме европейских стран

Для достижения оптимальных рабочих характеристик автомобиля рекомендуется применять неэтилированный бензин с октановым числом RON (по исследовательскому методу) 91 / антидетонационным показателем AKI 87 или выше. (Не используйте топливо с примесью метанола.)

Конструкцией автомобиля предусмотрено достижение максимальных эксплуатационных характеристик при использовании НЕЭТИЛИРОВАННОГО ТОПЛИВА. Кроме того, использование такого топлива позволит свести к минимуму токсичность выбросов и загрязнение свечей зажигания.

#### **К СВЕДЕНИЮ**

**НИ В КОЕМ СЛУЧАЕ НЕ ИСПОЛЬЗУЙТЕ ЭТИЛИРОВАННОЕ ТОПЛИВО!** Использование этилированного топлива сокращает срок службы каталитического нейтрализатора и приводит к повреждению кислородного датчика системы управления двигателем, что негативно сказывается на работе системы контроля токсичности отработавших газов.

Ни в коем случае не добавляйте в топливный бак составы для очистки топливной системы, использование которых не разрешено (подробную информацию можно получить у уполномоченного производителем дилера / сервисного партнера).



## **ВНИМАНИЕ**

- При заправке автомобиля не доливайте топливо по верхнюю кромку заливной горловины после автоматического отключения раздаточной колонки.
- После заправки следует убедиться в надлежащей установке пробки на место, чтобы предотвратить разлив топлива в случае аварии.

### ***Бензин, содержащий этиловый или метиловый спирт***

Бензоспирт, смесь, состоящая из бензина и этилового спирта (также известного под названием пищевой спирт), и бензин или бензоспирт с содержанием метилового спирта (также известного под названием древесный спирт) продаются на рынке одновременно с этилированным или неэтилированным бензином или вместо них.

Не допускается использование бензоспирта, содержащего более 10% этилового спирта, и использование бензина или бензоспирта, содержащего какую-либо долю метилового спирта. Применение такого топлива может привести к ухудшению ходовых качеств автомобиля и повреждению топливной системы, системы управления двигателем и системы контроля токсичности выбросов.

Прекратите использовать бензоспирт любого типа при ухудшении ходовых качеств автомобиля.

Гарантия производителя не распространяется на ухудшение ходовых качеств или повреждения автомобиля, вызванные использованием следующих видов топлива:

Бензоспирт, содержание этилового спирта в котором превышает 10%.

Бензин или бензоспирт, содержащие метиловый спирт.

Этилированный бензин или этилированный бензоспирт.

## **К СВЕДЕНИЮ**

**Ни в коем случае не используйте бензоспирт, содержащий метанол. Прекратите использовать любой бензоспирт, если это приводит к ухудшению ходовых качеств автомобиля.**

### ***Использование топливных присадок***

Использование таких видов топливных присадок как:

- силиконовая присадка (Si);
- присадка с содержанием марганца (ММТ, Mn);
- присадка на основе ферроцена (на основе железа Fe);
- прочие присадки на основе металлов;

может привести к пропуску зажигания в цилиндре, слабому ускорению, остановке двигателя, закупорке двигателя, сильному стуку, поврежде-

нию каталитического нейтрализатора, повышенной коррозии, а также стать причиной повреждения двигателя, что приведет к сокращению срока службы силового агрегата. Может включиться индикаторная лампа неисправности.

### **К СВЕДЕНИЮ**

**Условия гарантии на новый автомобиль могут не распространяться на повреждение топливной системы или ухудшение рабочих характеристик автомобиля, вызванные использованием топлива перечисленных типов.**

### **Использование метилтербутилэфира (МТВЕ)**

Производитель не рекомендует использовать в данном автомобиле топливо, объемная доля метилтербутилэфира (МТВЕ) в котором превышает 15,0% (массовая доля кислорода — 2,7%).

Использование топлива, объемная доля метилтербутилэфира (МТВЕ) в котором превышает 15,0% (массовая доля кислорода — 2,7%), может вызвать ухудшение эксплуатационных характеристик автомобиля и привести к образованию паровых пробок или затрудненному запуску.

### **К СВЕДЕНИЮ**

**Предоставленная производителем ограниченная гарантия на новый автомобиль не распространяется на случаи повреждения топливной системы и ухудшения рабочих характеристик автомобиля, вызванные применением топлива с объемной долей метанола или метилтретбутилэфира (МТБЭ) более 15,0% (массовая доля кислорода — 2,7%).**

### **Не используйте метиловый спирт**

Не следует использовать для заправки данного автомобиля топливо с каким-либо содержанием метанола (древесного спирта). Такое топливо может ухудшить рабочие характеристики автомобиля и стать причиной повреждения компонентов топливной системы, системы управления двигателем и системы контроля токсичности выбросов.

### **Присадки к топливу**

Производитель рекомендует использовать неэтилированный бензин с октановым числом RON (октановое число по исследовательскому методу) 91/AKI (антидетонационный показатель) 87 или выше.

Для владельцев автомобиля, которые нерегулярно используют высококачественный бензин, включая применение топливных присадок, и испытывают проблемы с запуском двигателя или его безотказной работой, рекомендуется добавлять в топливный бак один флакон с присадками в соответствии с регламентом технического обслуживания (см. главу 9

«Регламент технического обслуживания при нормальных условиях эксплуатации автомобиля»).

Присадки можно приобрести у уполномоченного производителем дилера / сервисного партнера. Там же можно получить рекомендации по их использованию. Не смешивайте разные присадки.

### **Эксплуатация автомобиля за границей**

При поездке в другую страну на данном автомобиле следует обеспечить:

- соблюдение всех требований в отношении регистрации и страховки;
- определение наличия в продаже топлива необходимого качества.

## **ВНЕСЕНИЕ ИЗМЕНЕНИЙ В КОНСТРУКЦИЮ АВТОМОБИЛЯ**

Запрещается вносить изменения в конструкцию данного автомобиля. Изменения конструкции автомобиля могут отрицательно сказаться на характеристиках автомобиля, его безопасности и сроке службы. В некоторых случаях они даже могут нарушать государственные правила по безопасности и ограничению выбросов.

Кроме того, повреждение или снижение характеристик, вызванные какими-либо изменениями конструкции, не подпадают под действие гарантийных обязательств.

Использование недопустимых электронных приборов может привести к неисправной работе автомобиля, повреждению проводки, разряду аккумуляторной батареи и возгоранию. В целях безопасности не рекомендуется использовать несертифицированные электронные устройства.

## **ИНСТРУКЦИИ В ОТНОШЕНИИ УПРАВЛЕНИЯ АВТОМОБИЛЕМ**

Как и для других автомобилей подобного типа, неспособность правильно управлять автомобилем может привести к потере управления, дорожно-транспортному происшествию или переворачиванию автомобиля.

Особые характеристики конструкции (более высокий дорожный просвет, колея и т. д.) делают центр тяжести данного автомобиля более высоким, чем у других типов автомобилей. Другими словами, он не предназначен для поворота с теми же скоростями, как у обычных автомобилей с приводом на 2 колеса. Избегайте крутых поворотов или резкого маневрирования. Следует повторить, что неспособность правильно управлять этим автомобилем может привести к потере управления, дорожно-транспортному происшествию или переворачиванию автомобиля. Обязательно прочитайте указания по вождению «Снижение риска переворачивания» в главе 5 настоящего руководства.

## ПОРЯДОК ОБКАТКИ АВТОМОБИЛЯ

Соблюдение нескольких простых мер предосторожности в течение первых 1000 км (600 миль) пробега может положительно сказаться на эксплуатационных характеристиках, экономичности и сроке службы автомобиля.

- Не допускайте работы двигателя при высокой частоте вращения коленчатого вала.
- Во время движения поддерживайте частоту вращения коленчатого вала (об/мин или обороты в минуту) в пределах от 2000 до 4000 об/мин.
- Не двигайтесь с неизменной скоростью (как высокой, так и низкой) в течение длительного времени.

Изменение частоты вращения двигателя необходимо для его правильной обкатки.

- Избегайте резких торможений, за исключением экстренных случаев, с целью обеспечения правильного контакта тормозных колодок.
- Не буксируйте прицеп на протяжении первых 2000 км (1200 миль) пробега.
- Топливная экономичность и рабочие характеристики двигателя, а также расход моторного масла могут изменяться в период обкатки автомобиля и стабилизируются примерно через 6000 км (4000 миль) пробега. Новый двигатель может потреблять больше масла в период обкатки автомобиля.

## ВОЗВРАТ АВТОМОБИЛЕЙ С ПРОБЕГОМ (ДЛЯ ЕВРОПЕЙСКИХ СТРАН)

Производитель выступает за экологически безопасную утилизацию автомобилей с выработанным ресурсом и предлагает вернуть автомобиль с выработанным ресурсом согласно Директиве Европейского союза (ЕС) о конечных сроках использования транспортных средств.





## 2. Информация об автомобиле

Внешний вид (I).....	2-2
Внешний вид (II).....	2-4
Общий вид салона (I) .....	2-6
Общий вид салона (II) .....	2-8
Общий вид приборной панели (III).....	2-10
Моторный отсек.....	2-11
Габаритные размеры.....	2-13
Технические характеристики двигателя.....	2-13
Мощность ламп освещения.....	2-14
Колеса и шины.....	2-15
Нагрузочные и скоростные характеристики шин (для европейских стран) .....	2-16
Система кондиционирования воздуха .....	2-16
Масса автомобиля и объем багажного отделения .....	2-16
Рекомендуемые смазочные материалы и заправочные объемы .....	2-17
Идентификационный номер автомобиля (VIN) .....	2-20
Сертификационная табличка автомобиля (при наличии) .....	2-20
Табличка технических характеристик и значений давления в шинах .....	2-20
Номер двигателя .....	2-21
Этикетка компрессора кондиционера .....	2-21
Табличка с характеристиками топлива (при наличии) .....	2-22

## ВНЕШНИЙ ВИД (I)

■ Вид спереди



**Фактическая форма может отличаться от показанной.**

OSU2R011001

1. Капот .....	5-44	5. Панорамный люк в крыше.....	5-38
2. Щетки стеклоочистителя ветрового стекла .....	9-37	6. Окна.....	5-33
3. Наружное зеркало заднего вида.....	5-29	7. Колеса и шины.....	9-45
4. Освещение переднее .....	9-69	8. Противотуманные фары (при наличии).....	5-55

■ Вид спереди (N-Line)



**Фактическая форма может отличаться от показанной.**

OSU2BN011001

- |  |      |   |      |
|--|------|---|------|
| 1. Капот .....                                     | 5-44 | 5. Панорамный люк в крыше.....                | 5-38 |
| 2. Щетки стеклоочистителя<br>ветрового стекла..... | 9-37 | 6. Окна.....                                  | 5-33 |
| 3. Наружное зеркало заднего<br>вида.....           | 5-29 | 7. Колеса и шины.....                         | 9-45 |
| 4. Освещение переднее .....                        | 9-69 | 8. Противотуманные фары<br>(при наличии)..... | 5-55 |

## ВНЕШНИЙ ВИД (II)

■ Вид сзади



- |   |       |  |       |
|---|-------|--|-------|
| 1. Дверь .....                                    | 5-15  | 6. Дверь багажного отделения.....                      | 5-46  |
| 2. Крышка люка<br>топливозаливной горловины ..... | 5-49  | 7. Камера заднего вида .....                           | 7-96  |
| 3. Антенна.....                                   | 5-109 | 8. Задние ультразвуковые датчики<br>(при наличии)..... | 7-107 |
| 4. Щетка стеклоочистителя<br>заднего стекла ..... | 9-39  | 9. Задние фонари .....                                 | 9-75  |
| 5. Дополнительный стоп-сигнал .....               | 9-77  | 10. Задние противотуманные<br>фонари .....             | 9-77  |

■ Вид сзади (N-Line)



**Фактическая форма может отличаться от показанной.**

OSU2BN011002

- |   |       |   |       |
|---|-------|---|-------|
| 1. Дверь.....                                 | 5-15  | 6. Дверь багажного отделения.....                   | 5-46  |
| 2. Крышка люка топливозаливной горловины..... | 5-49  | 7. Камера заднего вида .....                        | 7-96  |
| 3. Антенна.....                               | 5-109 | 8. Задние ультразвуковые датчики (при наличии)..... | 7-107 |
| 4. Щетка стеклоочистителя заднего стекла..... | 9-39  | 9. Задние фонари .....                              | 9-75  |
| 5. Дополнительный стоп-сигнал .....           | 9-77  | 10. Задние противотуманные фонари .....             | 9-77  |

## ОБЩИЙ ВИД САЛОНА (I)

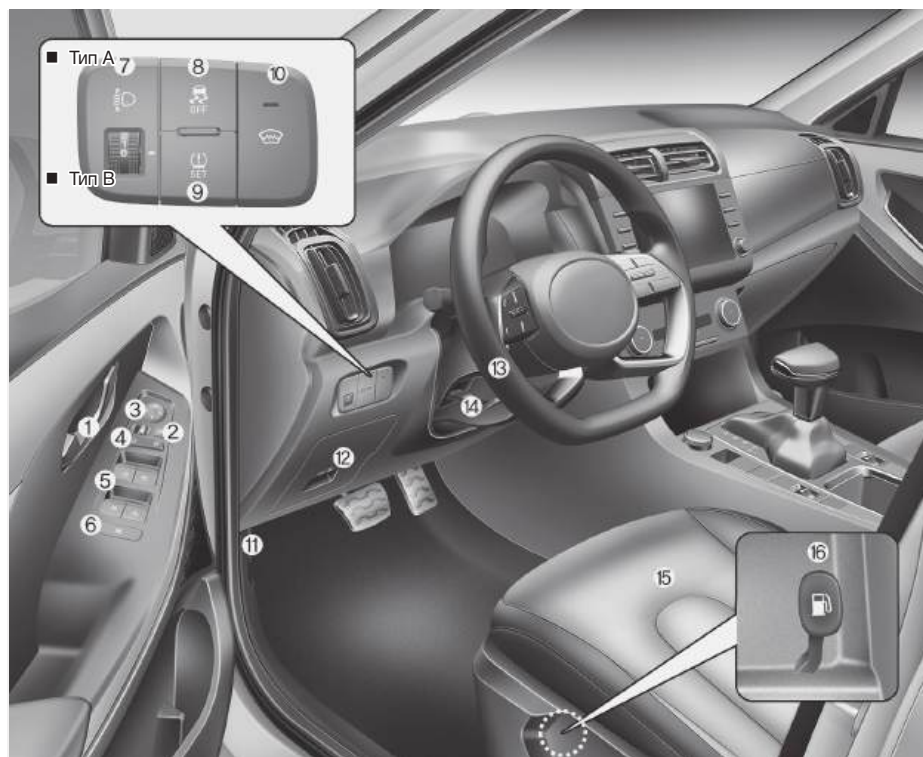

**Фактическая форма может отличаться от показанной.**

OSU2R011031

- |  |   |
|--|---|
| <p>1. Внутренняя ручка открывания двери .....5-17</p> <p>2. Переключатель складывания наружных зеркал заднего вида .....5-31</p> <p>3. Переключатель регулировки наружных зеркал заднего вида .....5-31</p> <p>4. Кнопка блокировки/разблокирования дверей.....5-18</p> <p>5. Переключатели электрических стеклоподъемников.....5-33</p> <p>6. Кнопка блокировки электрических стеклоподъемников.....5-36</p> <p>7. Устройство регулировки наклона фар.....5-58</p> <p>8. Кнопка ESC OFF .....6-42</p> | <p>9. Кнопка системы контроля давления в шинах (TPMS)* / Система управления торможением на спуске (DBC)..... 8-11 / 6-49</p> <p>10. Кнопка включения обогревателя ветрового стекла*.....5-72</p> <p>11. Рычаг разблокирования замка капота .....5-44</p> <p>12. Блок плавких предохранителей..... 9-57</p> <p>13. Рулевое колесо.....5-24</p> <p>14. Управление наклоном и выдвигением* рулевого колеса..5-25</p> <p>15. Сиденье .....3-5</p> <p>16. Ручка открывания крышки люка топливозаливной горловины .....5-49</p> |
|--|---|

\* : при наличии

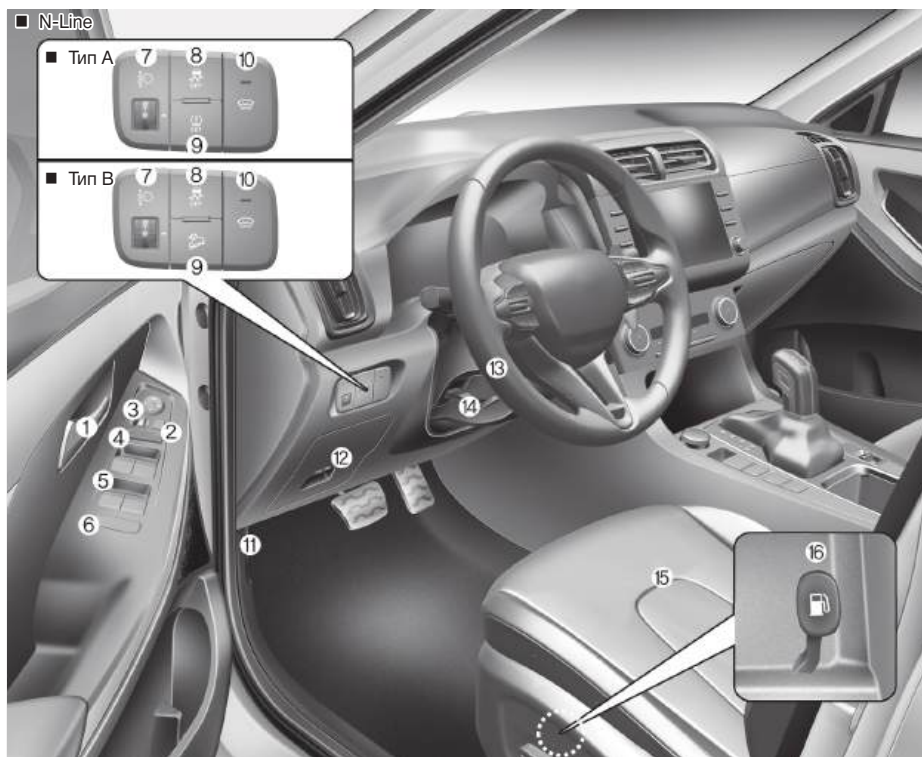

**Фактическая форма может отличаться от показанной.**

OSU2RN011003

- |   |  |
|---|--|
| <ol style="list-style-type: none"> <li>1. Внутренняя ручка открывания двери .....5-17</li> <li>2. Переключатель складывания наружных зеркал заднего вида .....5-31</li> <li>3. Переключатель регулировки наружных зеркал заднего вида .....5-31</li> <li>4. Кнопка блокировки/разблокирования дверей.....5-18</li> <li>5. Переключатели электрических стеклоподъемников.....5-33</li> <li>6. Кнопка блокировки электрических стеклоподъемников.....5-36</li> <li>7. Устройство регулировки наклона фар.....5-58</li> <li>8. Кнопка ESC OFF .....6-42</li> </ol> | <ol style="list-style-type: none"> <li>9. Кнопка системы контроля давления в шинах (TPMS)*/Система управления торможением на спуске (DVC)..... 8-11 / 6-49</li> <li>10. Кнопка включения обогревателя ветрового стекла*.....5-72</li> <li>11. Рычаг разблокирования замка капота .....5-44</li> <li>12. Блок плавких предохранителей.....9-57</li> <li>13. Рулевое колесо.....5-24</li> <li>14. Управление наклоном и выдвигением* рулевого колеса..5-25</li> <li>15. Сиденье .....3-5</li> <li>16. Ручка открывания крышки люка топливозаливной горловины.....5-49</li> </ol> |
|---|--|

\* : при наличии



## ОБЩИЙ ВИД САЛОНА (II)



Фактическая форма может отличаться от показанной.

OSU2R011006

- |  |           |                                       |       |
|--|-----------|---------------------------------------|-------|
| 1. Комбинация приборов .....           | 4-2       | 10. Зарядное устройство USB* .....    | 5-103 |
| 2. Звуковой сигнал .....               | 5-27      | 11. Система беспроводной зарядки      |       |
| 3. Передняя подушка безопасности       |           | мобильного телефона* .....            | 5-103 |
| водителя .....                         | 3-52      | 12. Электрическая розетка* .....      | 5-101 |
| 4. Кнопка пуска/останов двигателя* /   |           | 13. Механическая коробка передач* /.. | 6-16  |
| Выключатель зажигания* .....           | 6-9       | Автоматическая коробка передач*       | 6-20  |
| 5. Органы управления                   |           | 14. Кнопка переключения               |       |
| аудиосистемой / .....                  | 5-110     | режимов движения .....                | 6-59  |
| Органы управления телефоном            |           | 15. Электрический стояночный          |       |
| с функцией                             |           | тормоз (EPB)* .....                   | 6-31  |
| Bluetooth на рулевом колесе .....      | 5-112     | 16. Система AUTO HOLD* .....          | 6-36  |
| 6. Органы управления круиз-контролем / |           | 17. Кнопка выключателя                |       |
| системой интеллектуального             |           | подогрева сиденья .....               | 3-19  |
| круиз-контроля* .....                  | 7-69/7-74 | 18. Кнопка выключателя                |       |
| 7. Выключатель аварийной световой      |           | подогрева рулевого колеса* .....      | 5-26  |
| сигнализации .....                     | 8-2       | 19. Кнопка выключателя системы        |       |
| 8. Система управления микроклиматом    |           | кругового обзора* .....               | 7-100 |
| с ручным управлением* / .....          | 5-73      | 20. Кнопка выключателя системы        |       |
| Автоматическая система управления      |           | помощи при парковке* .....            | 7-129 |
| микроклиматом* .....                   | 5-83      | 21. Кнопка 4WD LOCK* .....            | 6-54  |
| 9. Передняя подушка безопасности       |           | 22. Кнопка DBC .....                  | 6-54  |
| пассажира .....                        | 3-52      |                                       |       |

\* при наличии

■ N-Line



**Фактическая форма может отличаться от показанной.**

OSU2RN011007

- |   |           |   |             |
|---|-----------|---|-------------|
| 1. Комбинация приборов .....  | 4-2       | 10. Зарядное устройство USB* .....  | 5-103       |
| 2. Звуковой сигнал .....  | 5-27      | 11. Система беспроводной зарядки мобильного телефона* .....               | 5-103       |
| 3. Передняя подушка безопасности водителя .....   | 3-52      | 12. Электрическая розетка* .....  | 5-101       |
| 4. Кнопка пуска/останова двигателя* / Выключатель зажигания* .....                      | 6-9       | 13. Механическая коробка передач* / Автоматическая коробка передач* ..... | 6-16 / 6-20 |
| 5. Органы управления аудиосистемой / .....  | 5-110     | 14. Кнопка переключения режимов движения .....                            | 6-59        |
| Органы управления телефоном с функцией Bluetooth на рулевом колесе .....                | 5-112     | 15. Электрический стояночный тормоз (EPB)* .....                          | 6-31        |
| 6. Органы управления круиз-контролем / системой интеллектуального круиз-контроля* ..... | 7-69/7-74 | 16. Система AUTO HOLD* .....  | 6-36        |
| 7. Выключатель аварийной световой сигнализации .....                                    | 8-2       | 17. Кнопка выключателя подогрева сиденья .....                            | 3-19        |
| 8. Система управления микроклиматом с ручным управлением* / .....                       | 5-73      | 18. Кнопка выключателя подогрева рулевого колеса* .....                   | 5-26        |
| Автоматическая система управления микроклиматом* .....                                  | 5-83      | 19. Кнопка выключателя системы кругового обзора* .....                    | 7-100       |
| 9. Передняя подушка безопасности пассажира .....  | 3-52      | 20. Кнопка выключателя системы помощи при парковке* .....                 | 7-129       |
|   |           | 21. Кнопка 4WD LOCK* .....  | 6-54        |
|   |           | 22. Кнопка DBC .....  | 6-54        |

\* при наличии

## ОБЩИЙ ВИД ПРИБОРНОЙ ПАНЕЛИ (III)

■ N-Line

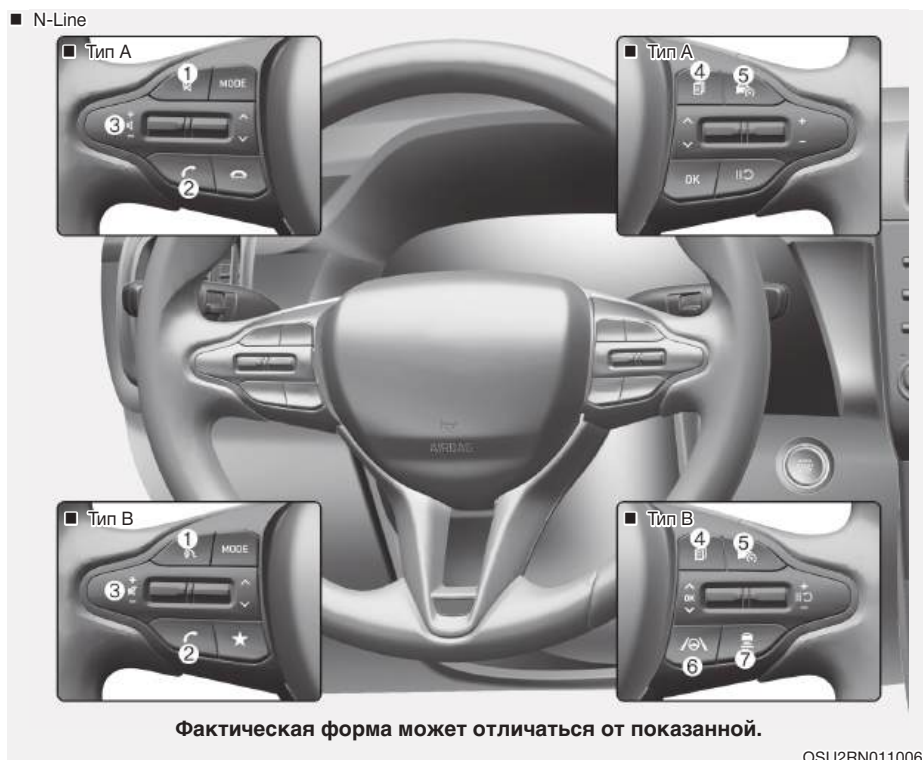

1. Кнопка распознавания голоса ..... 5-111
2. Кнопка беспроводной технологии Bluetooth для громкой связи ..... 5-112
3. Элементы управления аудиосистемой на рулевом колесе ..... 5-110
4. Управление ЖК-дисплеем ..... 4-32
5. Кнопка помощи при вождении ..... 7-53
6. Кнопка помощи при движении по полосе ..... 7-21
7. Кнопка интеллектуального круиз-контроля ..... 7-76

## МОТОРНЫЙ ОТСЕК

■ 1.6 D-CVVT



**Фактическая компоновка моторного отсека может отличаться от показанной.**

OSU2R081001

- |                                 |                          |                       |                                 |                                 |      |
|---------------------------------|--------------------------|-----------------------|---------------------------------|---------------------------------|------|
| 1. Масляный щуп двигателя ..... | 9-23                     | 5. Бачок для жидкости | омывателя ветрового стекла..... | 9-32                            |      |
| 2. Крышка маслозаливной         | горловины двигателя..... | 9-24                  | 6. Воздушный фильтр .....       | 9-34                            |      |
| 3. Расширительный бачок         | для охлаждающей жидкости | двигателя.....        | 9-26                            | 7. Аккумуляторная батарея ..... | 9-40 |
| 4. Бачок для тормозной          | жидкости .....           | 9-30                  | 8. Блок плавких                 | предохранителей .....           | 9-65 |

## ■ Smartstream G2.0

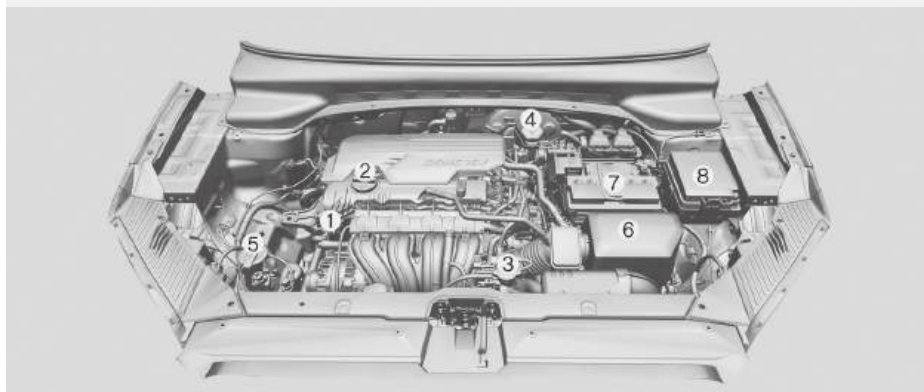

**Фактическая компоновка моторного отсека может отличаться от показанной.**

OSU2R081002

- |  |      |  |      |
|--|------|--|------|
| 1. Масляный щуп двигателя .....                                  | 9-23 | 5. Бачок для жидкости омывателя ветрового стекла ..... | 9-32 |
| 2. Крышка маслозаливной горловины двигателя .....                | 9-24 | 6. Воздушный фильтр .....                              | 9-34 |
| 3. Расширительный бачок для охлаждающей жидкости двигателя ..... | 9-26 | 7. Аккумуляторная батарея .....                        | 9-40 |
| 4. Бачок для тормозной жидкости .....                            | 9-30 | 8. Блок плавких предохранителей .....                  | 9-65 |

## ГАБАРИТНЫЕ РАЗМЕРЫ

Параметр		мм	
Габаритная длина		4300	
Габаритная ширина		1790	
Габаритная высота	Без багажника на крыше	1620	
	С багажником на крыше	1635	
Колея передних колес	205/65 R16	1571,5	
	215/60 R17	1559,7	
Колея задних колес	2WD	205/65 R16	1576
		215/60 R17	1564,4
	4WD	205/65 R16	1566,5
		215/60 R17	1554,7
Колесная база		2610	

## ТЕХНИЧЕСКИЕ ХАРАКТЕРИСТИКИ ДВИГАТЕЛЯ

Двигатель	Рабочий объем [куб. см (куб. дюйм)]	Диаметр цилиндра x Ход поршня [мм (дюйм)]	Порядок работы цилиндров	Количество цилиндров
1.6 D-CVVT	1591 (97,09)	77 x 85,44 (3,03 x 3,35)	1-3-4-2	4, в ряд
Smartstream G2.0	1999 (121,99)	81 x 97 (3,18 x 3,81)	1-3-4-2	4, в ряд

## МОЩНОСТЬ ЛАМП ОСВЕЩЕНИЯ

Лампа		Тип лампы	Мощность, Вт	
Передние	Фара	Дальний/ ближний свет (тип А)	HВ3	60
		Дальний/ ближний свет (тип В)	Светодиодные	Светодиодные
	Габаритный/ дневной ходовой огонь*	Тип А/В	Светодиодные	Светодиодные
	Лампа указателя поворота	Тип А/В	PY21W	21
	Передняя противотуманная фара*1		Лампа накаливания	H8 (35W)
Задние	Лампа стоп-сигнала	Тип А	Лампа накаливания	P21/5W (21 Вт)
		Тип В	Светодиодные	Светодиодные
	Лампа заднего фонаря		Светодиодные	Светодиодные
	Лампа указателя поворота	Тип А/В	Лампа накаливания	PY21W (21W)
	Лампа фонаря заднего хода		Лампа накаливания	P21W (21 Вт)
	Лампа заднего противотуманного фонаря		P21W	21
	Дополнительный стоп-сигнал		Светодиодные	Светодиодные
	Фонарь освещения номерного знака		W5W	5
Внутреннее освещение	Лампа местного освещения	Тип А	FESTOON	8
		Тип В	WEDGE	10
	Лампа индивидуальной подсветки		Светодиодные	Светодиодные
	Потолочный плафон		FESTOON	10
	Лампа освещения багажного отделения		FESTOON	10

\*1: при наличии

## КОЛЕСА И ШИНЫ

Тип	Типо-размер шин	Типо-размер колесных дисков	Давление в шине, кПа (фунты на кв. дюйм)				Момент затяжки колесных гаек, кгс·м (фунт-фут, Н·м)
			Стандартная нагрузка *1		Максимальная нагрузка		
			Передние	Задние	Передние	Задние	
Полно-размерное колесо	205/65 R16	6.0J X 16	230 (33)	230 (33)	250 (36)	250 (36)	11–13 (79–94, 107–127)
	215/60 R17	6.5J X 17	230 (33)	230 (33)	250 (36)	250 (36)	
Запасное колесо	T145/90 D16	4.0T X 16	420 (60)	420 (60)	420 (60)	420 (60)	

\*1 : Стандартная нагрузка: не более 3 человек

### К СВЕДЕНИЮ

- Если вскоре ожидается похолодание, к стандартному давлению в шинах разрешается добавить 20 кПа (3 фунта на кв. дюйм). Обычно снижение давления составляет 7 кПа (1 фунт на кв. дюйм) на каждые 7 °C (12 °F) понижения температуры. Если ожидаются экстремальные изменения температуры, регулярно проверяйте давление в шинах, так как они должны быть накачаны надлежащим образом.
- В общем случае давление снижается при движении на большой высоте над уровнем моря. Таким образом, если планируется поездка в высокогорную местность, проверьте давление в шинах заранее. При необходимости поднимите давление до необходимого уровня (увеличение давления воздуха: +10 кПа на 1 км высоты (+2,4 фунта на кв. дюйм на 1 милю)).



### ОСТОРОЖНО

При замене ВСЕГДА используйте шины, аналогичные оригинальным шинам автомобиля по типоразмеру, бренду, типу конструкции и рисунку протектора. В противном случае возможно повреждение смежных компонентов или нарушение их функционирования.



## НАГРУЗОЧНЫЕ И СКОРОСТНЫЕ ХАРАКТЕРИСТИКИ ШИН (ДЛЯ ЕВРОПЕЙСКИХ СТРАН)

Параметр	Типоразмер шин	Типоразмер колесных дисков	Допустимая нагрузка		Допустимая скорость	
			LI * <sup>1</sup>	кг	SS * <sup>2</sup>	км/ч
Полноразмерное колесо	205/65R 16	6.0J X 16	95	690	H	210
	215/60R 17	6.5J X 17	96	710	H	210
Компактное запасное колесо	T145/90 D16	4.0T X 16	106	950	M	130

\*<sup>1</sup> LI: ИНДЕКС ГРУЗОПОДЪЕМНОСТИ

\*<sup>2</sup> SS: ИНДЕКС СКОРОСТИ

## СИСТЕМА КОНДИЦИОНИРОВАНИЯ ВОЗДУХА

Параметр	Масса или объем		Классификация
Хладагент г (унции)	R134a	450 (15,87) ± 25 (0,88)	R-134a
Компрессорное масло г (унции)	Спереди	120 (4,23) ± 10 (0,35)	PAG 30

Для получения более подробной информации рекомендуется обратиться к уполномоченному производителем дилеру / сервисному партнеру.

## МАССА АВТОМОБИЛЯ И ОБЪЕМ БАГАЖНОГО ОТДЕЛЕНИЯ

Параметр	1.6 D-CVVT				Smart-stream G2.0	
	2WD		4WD		2WD	4WD
	М/Т	А/Т	М/Т	А/Т	А/Т	
Полная масса автомобиля кг (фунты)	1700 (3748)	1730 (3814)	1790 (3946)	1820 (4012)	1765 (3891)	1840 (4057)
Объем багажного отделения (VDA) л (куб. футы)	МИН: 422 (14,90) МАКС: 1390 (49,09)					

М/Т: Механическая коробка передач

А/Т: Автоматическая коробка передач

Мин: За задними сиденьями до верхнего края спинки

Макс: За спинками передних сидений до крыши

## РЕКОМЕНДУЕМЫЕ СМАЗОЧНЫЕ МАТЕРИАЛЫ И ЗАПРАВОЧНЫЕ ОБЪЕМЫ

Для обеспечения оптимального режима работы двигателя и трансмиссии, а также увеличения их сроков службы используйте только смазочные материалы должного качества. Применение надлежащих смазочных материалов повышает эффективность работы двигателя и способствует сокращению расхода топлива.

Указанные смазочные материалы и рабочие жидкости рекомендованы для использования в вашем автомобиле.

Смазочный материал		Объем	Классификация
Рекомендуемое моторное масло <sup>1,2</sup> (слив и заправка)	Smartstream G2.0	4,3 л (4,54 амер. кварты)	Полностью синтетическое SAE 0W-20, API SN PLUS/SP или ILSAC GF-6
	1.6 D-CVVT	3,6 л (3,80 амер. кварты)	SAE 5W-20, API SN PLUS/SP или ILSAC GF-6
Расход моторного масла	Нормальные условия эксплуатации	Максимум 1 л на 1500 км	–
	Тяжелые условия эксплуатации	Максимум 1 л на 1000 км	–
Жидкость автоматической коробки передач	Smartstream G2.0	6,7 л (7,08 амер. кварты)	ATF SP-IV
	1.6 D-CVVT	6,7 л (7,08 амер. кварты)	
Жидкость механической коробки передач	1.6 D-CVVT	2WD 1,5–1,6 л (1,58–1,69 амер. кварты)	API GL-4, SAE 70W
		4WD 1,4–1,5 л (1,48–1,58 амер. кварты)	
Тормозная жидкость / жидкость гидропривода сцепления		0,7–0,8 л (0,74–0,85 амер. кварты)	SAE J1704 DOT-4 LV, FMVSS 116 DOT-4, ISO4925 CLASS-6

<sup>1</sup>: См. рекомендованные значения вязкости по SAE.

<sup>2</sup>: Необходимо использовать полностью синтетическое моторное масло класса API SN PLUS (или выше). В случае использования моторного масла более низкого класса (минерального, в том числе полусинтетического) следует произвести замену моторного масла и масляного фильтра двигателя в соответствии с регламентом обслуживания для тяжелых условий эксплуатации.

Смазочный материал		Объем	Классификация
Масло заднего дифференциала (полный привод)		0,45–0,55 л (0,48–0,58 амер. кварты)	HYPOID GEAR OIL API GL-5, SAE 75W/85
Масло раздаточной коробки (полный привод)	M/T	0,48–0,52 л (0,50–0,54 амер. кварты)	HYPOID GEAR OIL API GL-5, SAE 75W/85
	A/T	0,38–0,42 л (0,40–0,44 амер. кварты)	
Охлаждающая жидкость	1.6 D-CVVT	M/T	СМЕСЬ антифриза с водой (охлаждающая жидкость на основе этиленгликоля для алюминиевых радиаторов)
		A/T	
	Smartstream G2.0	5,7 л (6,02 амер. кварты)	

A/T : Автоматическая коробка передач

M/T: Механическая коробка передач

## Рекомендованный индекс вязкости по SAE

### ОСТОРОЖНО

Обязательно очищайте участок вокруг крышки любой заправочной горловины, сливного отверстия и масляного щупа перед проверкой уровня или сливом смазочного материала. Это особенно важно при эксплуатации автомобиля в условиях повышенной запыленности и загрязненности, а также на грунтовых дорогах. Очистка крышки и щупа предотвратит попадание пыли и песка в двигатель и другие механизмы, которые могут быть повреждены.

Вязкость моторного масла влияет на расход топлива и на его работу в холодную погоду (запуск двигателя и текучесть масла). Моторное масло низкой вязкости обеспечивает лучшую экономию топлива и лучшую работу двигателя в холодную погоду, а масло с высоким коэффициентом вязкости необходимо для должного смазывания двигателя в жаркую погоду.

Использование масел со значениями коэффициентов вязкости, отличными от рекомендуемых, может привести к выходу двигателя из строя.

При выборе типа масла принимайте во внимание температурный диапазон, в котором будет эксплуатироваться автомобиль до следующей замены масла. Выбирайте рекомендуемые значения коэффициента вязкости по таблице.

Диапазон температур для рекомендуемых значений коэффициента вязкости по классификации SAE										
Температура	°C	-30	-20	-10	0	10	20	30	40	50
	(°F)	-10	0	20	40	60	80	100	120	
Smartstream G2.0 <sup>*1</sup>		<b>OW-20</b>								
1.6 D-CVT <sup>*1</sup>		<b>OW-20</b>								

<sup>\*1</sup>: В случае использования минерального или полусинтетического моторного масла замену масла необходимо производить в соответствии с регламентом обслуживания для тяжелых условий эксплуатации.



Моторное масло с этим сертификационным знаком API соответствует рекомендациям Международного консультативного комитета по техническим требованиям к смазочным материалам (ILSAC). Рекомендуются использовать только моторные масла, на упаковке которых содержится этот сертификационный знак API.

## ИДЕНТИФИЦИОННЫЙ НОМЕР АВТОМОБИЛЯ (VIN) (ПРИ НАЛИЧИИ)



Идентификационный номер автомобиля (VIN) — это номер, который используется при регистрации автомобиля, а также применяется во всех правовых случаях, относящихся к вопросам прав собственности на автомобиль и т. д.

Номер выштампован на полу, под пассажирским сиденьем. Чтобы увидеть номер, следует открыть крышку.



Кроме того, номер VIN указан на пластинке, которая прикреплена к верхней части приборной панели. Номер, нанесенный на пластинку, виден снаружи через ветровое стекло.

## СЕРТИФИКАЦИОННАЯ ТАБЛИЧКА АВТОМОБИЛЯ (ПРИ НАЛИЧИИ)



Сертификационная табличка автомобиля, закрепленная на средней стойке кузова со стороны водителя или переднего пассажира, также содержит идентификационный номер автомобиля (VIN)

## ТАБЛИЧКА ТЕХНИЧЕСКИХ ХАРАКТЕРИСТИК И ЗНАЧЕНИЙ ДАВЛЕНИЯ В ШИНАХ



Установленные на вашем новом автомобиле шины выбраны для обеспечения наилучшей управляемости автомобиля.

Табличка технических характеристик шин находится на средней стойке со стороны водителя и содержит информацию о рекомендуемом давлении в шинах автомобиля.

## НОМЕР ДВИГАТЕЛЯ

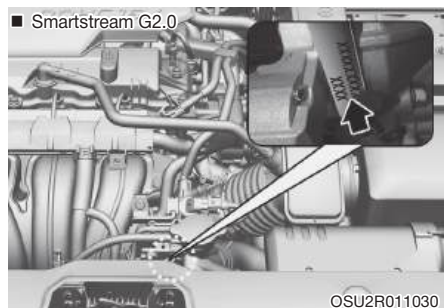
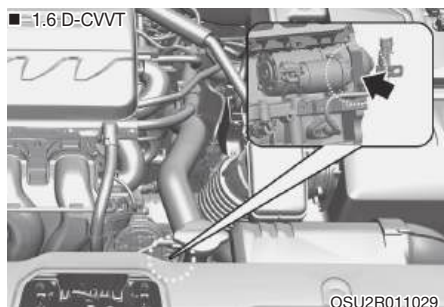

Серийный номер двигателя выштампован на блоке цилиндров (см. иллюстрацию).

## ЭТИКЕТКА КОМПРЕССОРА КОНДИЦИОНЕРА



На этикетке компрессора указаны модель, номер по каталогу поставщика и серийный номер компрессора, тип хладагента (1) и тип компрессорного масла (2).

## ТАБЛИЧКА С ХАРАКТЕРИСТИКАМИ ТОПЛИВА (ПРИ НАЛИЧИИ)

### Бензиновый двигатель

Табличка с характеристиками топлива находится на крышке люка топливозаливной горловины.



A. Октановое число неэтилированного бензина

1. RON/ROZ: Октановое число по исследовательскому методу
2. (R+M)/2, AKI: Антидетонационный показатель

B. Обозначения типа бензинового топлива

\* Этот символ обозначает используемое топливо. Запрещается использовать топливо других типов.

C. Для получения более подробной информации обратитесь к пункту «Требования к топливу» главы «Введение».

# 3. Система безопасности

Данная глава содержит важную информацию о защите водителя и пассажиров. В ней приводится пояснение надлежащего использования сидений и ремней безопасности, а также пояснение работы подушек безопасности.

Кроме того, данная глава поясняет, как правильно пристегивать младенцев и детей в автомобиле.

Важные меры предосторожности .....	3-3
Пристегивание ремнем безопасности .....	3-3
Использование детской удерживающей системы .....	3-3
Опасность срабатывания подушки безопасности .....	3-3
Отвлечение внимания водителя .....	3-3
Контроль скорости автомобиля .....	3-4
Поддержание безопасного состояния автомобиля .....	3-4
Сиденья .....	3-5
Меры предосторожности .....	3-6
Передние сиденья .....	3-7
Подголовник .....	3-11
Задние сиденья .....	3-14
Обогреватели сидений .....	3-18
Ремни безопасности .....	3-21
Меры предосторожности при использовании ремней безопасности .....	3-21
Контрольная лампа ремня безопасности .....	3-22
Система ремней безопасности .....	3-23
Ремни безопасности с преднатяжителями (при наличии) .....	3-27
Дополнительные меры предосторожности при использовании ремней безопасности .....	3-29
Уход за ремнями безопасности .....	3-32
Детская удерживающая система .....	3-33
Наша рекомендация: Дети всегда должны находиться на задних сиденьях .....	3-33
Выбор детской удерживающей системы .....	3-34
Установка детской удерживающей системы .....	3-36
Подушка безопасности — система пассивной безопасности .....	3-44
Принцип работы системы подушек безопасности .....	3-46
Не устанавливайте систему безопасности для детей на переднее пассажирское сиденье (при наличии) .....	3-48
Контрольная лампа и индикатор системы подушек безопасности .....	3-49
Компоненты и функции системы SRS .....	3-49



Подушки безопасности водителя и переднего пассажира (при наличии).....	3-52
Боковая подушка безопасности (при наличии) .....	3-55
Шторка безопасности (при наличии) .....	3-57
Уход за системой SRS.....	3-64
Этикетка о наличии подушки безопасности.....	3-67

## ВАЖНЫЕ МЕРЫ ПРЕДОСТОРОЖНОСТИ

В этом разделе и во всем руководстве приведено множество мер и рекомендаций по обеспечению безопасности. В этом разделе представлены наиболее важные меры по обеспечению безопасности.

### Пристегивание ремнем безопасности

При использовании ремня безопасности обеспечивается наиболее эффективная защита при всех видах аварий. Система подушек безопасности спроектирована как дополнение к ремням безопасности и не заменяет их. Поэтому, хотя автомобиль и оборудован системой подушек безопасности, водитель и пассажиры ВСЕГДА должны использовать надлежащим образом ремни безопасности.

### Использование детской удерживающей системы

Все дети до 13 лет во время движения транспортного средства всегда должны находиться на заднем сиденье. При этом они должны быть пристегнуты ремнями безопасности. Для младенцев и маленьких детей должна использоваться соответствующая детская удерживающая система. Подростки должны использовать дополнительную подушку с поясным/плечевым ремнем безопасности, если они не могут использовать ремень безопасности должным образом без дополнительной подушки.

### Опасность срабатывания подушки безопасности

Подушки безопасности в случае аварии могут спасти жизнь, но они также могут стать причиной серьезной травмы или травмы со смертельным исходом, если сидеть к ним слишком близко или не использовать должным образом ремни безопасности.

Младенцы, маленькие дети и люди невысокого роста подвергаются наибольшему риску при раскрытии подушек безопасности. Должны соблюдаться все приведенные в данном руководстве инструкции и предупреждения.

### Отвлечение внимания водителя

Отвлечение внимания водителя является серьезной и потенциально смертельной опасностью, особенно для неопытных водителей. При нахождении за рулем следует уделять повышенное внимание безопасности. Водители должны знать о различных потенциальных факторах отвлечения внимания, таких как сонливость, доставание предметов, прием пищи, личная гигиена, другие пассажиры и использование мобильных телефонов (список этим не ограничивается). Отвлекаясь, водители могут терять контроль над обстановкой на дороге или убирать руки с рулевого колеса, сосредоточиваясь помимо вождения на других действиях. Для снижения риска быть отвлеченным и вероятности аварии:

- Необходимо **ВСЕГДА** производить настройку мобильных устройств (таких как MP3-плееры, телефоны, навигационные блоки и т. д.), только когда автомобиль остановлен.
- Использование мобильных устройств допустимо, **ТОЛЬКО** если это разрешено законом и условия допускают их безопасное использование.  
НЕДОПУСТИМО набирать текст и отправлять электронную почту во время движения. В большинстве стран водителям запрещается набирать текст на законодательном уровне. В некоторых странах и городах водителям также запрещается использовать мобильные телефоны во время движения.
- **НЕ СЛЕДУЕТ** использовать мобильные устройства, если это отвлекает от вождения. Водитель несет ответственность за своих пассажиров и других участников дорожного движения, поэтому необходимо управлять своим автомобилем безопасным образом. При этом руки должны находиться на рулевом колесе и должно вестись постоянное наблюдение за дорожной обстановкой.

### **Контроль скорости автомобиля**

Превышение скорости является основной причиной получения травм при аварии, в том числе со смертельным исходом. Таким образом, превышение скорости является наибольшим риском, но серьезные травмы могут быть получены и при низкой скорости движения. Скорость должна выбираться в соответствии с текущими условиями, даже если она будет ниже разрешенной.

### **Поддержание безопасного состояния автомобиля**

Прокол шины или наличие механической неисправности могут быть чрезвычайно опасными. Для снижения вероятности подобных проблем следует регулярно проверять давление воздуха в шинах и их общее состояние. Своевременно должны выполняться все плановые технические обслуживания.

## СИДЕНЬЯ

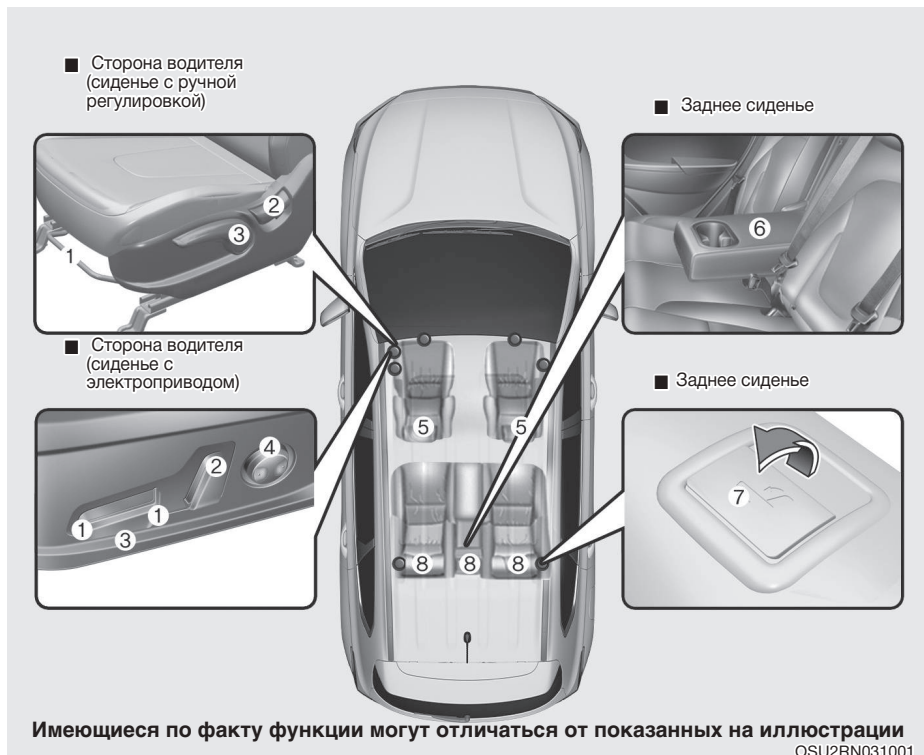

### Передние сиденья

1. Продольное перемещение
2. Угол наклона спинки сиденья
3. Высота подушки сиденья\*
4. Поясничная опора (сиденье водителя)\*
5. Подголовник

### Задние сиденья

6. Подлокотник\*
7. Складывание спинки сиденья
8. Подголовник

## Меры предосторожности

Сиденье должно быть отрегулировано так, чтобы сидеть на нем было безопасно. Комфортное положение сиденья играет важную роль в обеспечении безопасности водителя и пассажиров при аварии (наряду с ремнями безопасности и системой подушек безопасности).



## ВНИМАНИЕ

Не пользуйтесь накладками на подушку сиденья, которые снижают трение между сиденьем и пассажиром. При столкновении или резком торможении таз пассажира может выскользнуть из-под нижней части ремня безопасности.

При этом может быть потеряна контроль над автомобилем, что может стать причиной аварии.

## Система подушек безопасности

Могут быть приняты определенные меры для снижения риска получения травмы в случае раскрытия подушки безопасности. Если сидеть к подушке безопасности слишком близко, это значительно увеличивает риск нанесения телесных повреждений при ее срабатывании. Сиденье следует переместить как можно дальше от передних подушек безопасности, при этом сохраняя контроль над автомобилем.



## ВНИМАНИЕ

**Для снижения риска нанесения телесных повреждений в случае срабатывания подушки безопасности должны быть приняты следующие меры:**

- **Переместите сиденье водителя как можно дальше назад, сохраняя возможность управления автомобилем.**
- **Переместите сиденье переднего пассажира как можно дальше назад.**
- **Удерживайте обод рулевого колеса в местах, соответствующих положению часовой стрелки 9 и 3 часа, чтобы минимизировать риск получения травмы рук.**
- **НЕДОПУСТИМО** располагать что-либо или кого-либо между сидящим на сиденье и подушкой безопасности.
- **Не разрешайте переднему пассажиру класть ноги на переднюю панель, чтобы минимизировать риск травмы ног.**

## Ремни безопасности

Необходимо всегда пристегивать ремни безопасности до начала поездки. Пассажиры всегда должны сидеть прямо и быть пристегнутыми ремнями безопасности. Младенцы и маленькие дети должны быть пристегнуты соответствующей детской удерживающей системой. Дети, для которых используется дополнительная подушка, и взрослые должны быть пристегнуты ремнями безопасности.

**ВНИМАНИЕ**

При регулировании ремней безопасности должны быть приняты следующие меры:

- **НЕДОПУСТИМО** пристегивать ремнем безопасности больше одного человека.
- Необходимо всегда устанавливать спинку сиденья вертикально, опоясывая бедра поясной частью ремня безопасности.
- **НЕДОПУСТИМО** пристегивать поясной частью ремня безопасности детей или младенцев.
- Недопустимо прокладывать ремень безопасности по шее, через острые края или пропускать плечевую лямку под рукой.
- Недопустимо защемление ремня безопасности.

**Передние сиденья**

Положение переднего сиденья может быть отрегулировано с помощью расположенных на внешней стороне подушки сиденья управляющих переключателей. Перед началом поездки положение сиденья следует отрегулировать так, чтобы было удобно управлять рулевым колесом, педалями и органами управления на приборной панели.

**ВНИМАНИЕ**

При регулировании сиденья должны быть приняты следующие меры:

- **НЕДОПУСТИМО** регулировать сиденье во время движения автомобиля. Сиденье может внезапно сместиться, что может привести к потере управления автомобилем и стать причиной аварии.
- Не кладите какие-либо предметы под передние сиденья. Незакрепленные предметы, находящиеся в области ног водителя, могут помешать управлению педалями, что может привести к дорожно-транспортному происшествию.
- Не позволяйте кому-либо менять нормальное положение спинки сиденья или разблокировать его фиксатор.
- Не кладите зажигалки на пол или на сиденье. При перемещении сиденья возможно повреждение зажигалки и воспламенение содержащегося в ней газа.
- Соблюдайте осторожность при извлечении мелких предметов, застрявших под сиденьем или между сиденьем и центральной консолью. Можно случайно травмировать руку об острые края механизма регулировки сиденья.
- Соблюдайте осторожность во время регулировки сиденья, если на заднем сиденье находятся пассажиры.

- Удостоверьтесь, что сиденье зафиксировано в новом положении после регулировки. В противном случае сиденье может внезапно сместиться и стать причиной аварии.

## ОСТОРОЖНО

Для предотвращения травмы:

Недопустимо регулировать сиденье, если пристегнут ремень безопасности. Перемещение подушки сиденья вперед может вызвать сильное давление на живот.

Следует соблюдать осторожность, чтобы руки или пальцы не попали в механизм сиденья при его перемещении.

### Ручная регулировка

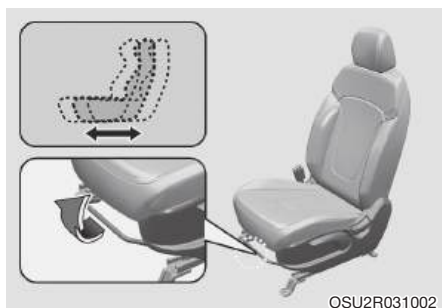

### По горизонтали

Для перемещения сиденья вперед или назад:

1. Потяните вверх и удерживайте регулировочный рычаг салазок сиденья.
2. Переместите сиденье в требуемое положение.

3. Отпустите рычаг и удостоверьтесь, что сиденье зафиксировано в новом положении.

Регулируйте положение сиденья до начала поездки; закончив регулировку, убедитесь в том, что сиденье зафиксировано (попробуйте сдвинуть его вперед или назад без использования рычага). Если сиденье перемещается, оно не зафиксировано должным образом.

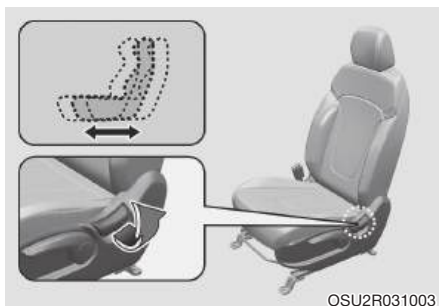

### Угол наклона спинки сиденья

Для отклонения спинки сиденья:

1. Немного наклонитесь вперед и поднимите рычаг регулировки угла наклона спинки сиденья.
2. Осторожно отклонившись назад, переведите спинку сиденья в необходимое положение.
3. Отпустите рычаг и удостоверьтесь, что спинка сиденья зафиксирована в новом положении. (Для того чтобы сиденье зафиксировалось, НЕОБХОДИМО, чтобы рычаг вернулся в исходное положение.)

### Откидывание спинки сиденья

Управление автомобилем при откинутой спинке сиденья может быть опасным. При откидывании спинки, даже в случае пристегивания ремнем безопасности, эффективность системы безопасности (ремней безопасности и подушек безопасности) значительно снижается.



### ВНИМАНИЕ

**НЕДОПУСТИМО** управлять автомобилем при откинутой спинке сиденья.

Управление автомобилем при откинутой спинке сиденья значительно увеличивает вероятность получения серьезной травмы или травмы со смертельным исходом в случае столкновения или резкого торможения.

Водители и пассажиры всегда должны сидеть на сиденьях должным образом, ремни безопасности должны быть пристегнуты, а спинки сидений установлены в вертикальное положение.

Ремни безопасности должны опоясывать бедра и грудь, чтобы они могли работать должным образом. При откинутой спинке сиденья плечевым ремнем не может выполняться его функция, поскольку он не прижат к груди. Вместо этого он находится спереди. При аварии возможен сильный удар о ремень безопасности, вызывающий травму шеи или другие травмы.

Чем больше откинута спинка сиденья, тем больше вероятность, что бедра пассажира будут двигаться под поясным ремнем безопасности или шея пассажира ударится о плечевую лямку.



### Высота сиденья (сиденье водителя)

Для изменения высоты сиденья: переместите рукоятку вверх или вниз.

- Нажмите несколько раз на рукоятку для опускания сиденья.
- Чтобы поднять сиденье, несколько раз потяните рукоятку вверх.

### Регулирование с электроприводом (при наличии)



### ВНИМАНИЕ

**НЕДОПУСТИМО** оставлять детей в автомобиле без присмотра. Дети могут случайно задействовать переключатель регулировки, в результате чего их может зажать механизмами регулировки при движении сиденья.



## ОСТОРОЖНО

Для предотвращения повреждения сидений:

- Необходимо прекратить регулировку, когда сиденье достигнет крайнего переднего или заднего положения.
- Не следует производить регулировку сидений при остановленном двигателе дольше необходимого. При этом может произойти разряд аккумуляторной батареи.
- Недопустима одновременная регулировка нескольких сидений. Это может вызвать повреждение электрической системы.

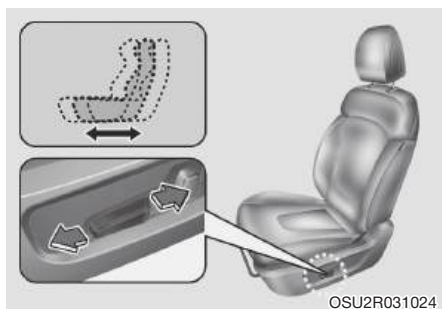

### По горизонтали

Для перемещения сиденья вперед или назад: 1. Нажмите управляющий переключатель вперед или назад. 2. Отпустите переключатель, как только сиденье будет установлено в требуемое положение.

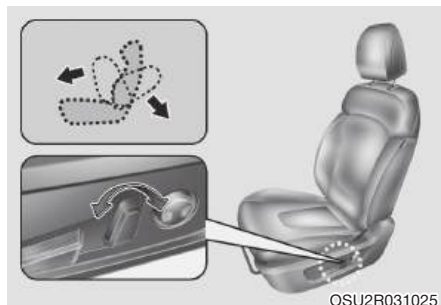

### Угол наклона спинки сиденья

Для отклонения спинки сиденья: 1. Нажмите управляющий переключатель вперед или назад. 2. Отпустите переключатель, как только спинка сиденья будет установлена в требуемое положение.

### Откидывание спинки сиденья

Управление автомобилем при откинутой спинке сиденья может быть опасным. При откидывании спинки, даже в случае пристегивания ремнями безопасности, эффективность системы безопасности (ремней безопасности и подушек безопасности) значительно снижается.

## ВНИМАНИЕ

**НЕДОПУСТИМО** управлять автомобилем при откинутой спинке сиденья. Управление автомобилем при откинутой спинке сиденья значительно увеличивает вероятность получения серьезной травмы или травмы со смертельным исходом в случае столкновения или резкого торможения.

**Водители и пассажиры ВСЕГДА** должны сидеть на сиденьях должным образом, ремни безопасности должны быть пристегнуты, а спинки сидений установлены в вертикальное положение.

Ремни безопасности должны опоясывать бедра и грудь, чтобы они могли работать должным образом. При откинутой спинке сиденья плечевым ремнем не может выполняться его функция, поскольку он не прижат к груди. Вместо этого он находится спереди. При аварии возможен сильный удар о ремень безопасности, вызывающий травму шеи или другие травмы. Чем больше откинута спинка сиденья, тем больше вероятность, что бедра пассажира будут двигаться под поясным ремнем безопасности или шея пассажира ударится о плечевую лямку.

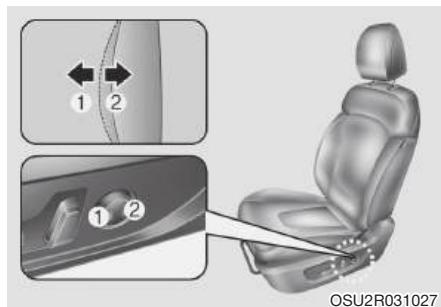

OSU2R031027

### Поясничная опора (сиденье водителя, при наличии)

- Поясничную опору можно отрегулировать с помощью соответствующего регулятора.
- Нажмите на переднюю часть регулятора (1), чтобы увеличить опору, или на заднюю часть регулятора (2), чтобы уменьшить опору.

### Подголовник

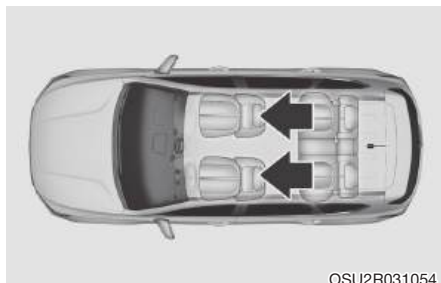

OSU2R031054

Водительское и переднее пассажирское сиденья оснащены подголовниками, которые служат для повышения уровня безопасности и дополнительного комфорта.

Подголовник не только повышает уровень комфорта водителя и переднего пассажира, но и защищает голову и шею человека при столкновении.

## ВНИМАНИЕ

Для снижения риска тяжелых телесных повреждений в случае дорожно-транспортного происшествия соблюдайте следующие меры предосторожности при регулировке подголовника:

- Всегда надлежащим образом регулируйте высоту подголовников для всех пассажиров ПЕРЕД началом движения.
- НИКОГДА не перевозите людей на сиденье с удаленным или перевернутым подголовником.

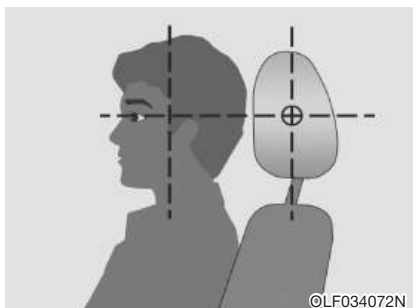

- Всегда проверяйте, чтобы подголовник был зафиксирован после его установки и регулировки.
- НИКОГДА не регулируйте положение подголовника на водительском сиденье во время движения автомобиля.
- Подголовник должен находиться как можно ближе к голове сидящего на сиденье. Не используйте накладки на спинки сидений, которые отдаляют тело человека от спинки сиденья.

- Проследите за тем, чтобы подголовники после регулировки были надежно зафиксированы.

## ОСТОРОЖНО

- Всегда проверяйте, чтобы подголовник был зафиксирован после его установки и регулировки.

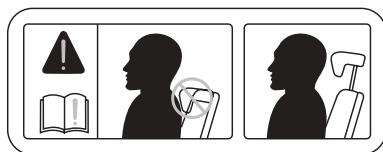

- Если на заднем сиденье присутствуют пассажиры, не устанавливайте подголовник в крайнее нижнее положение.

## ОСТОРОЖНО

Если на заднем сиденье отсутствуют пассажиры, устанавливайте подголовник в крайнее нижнее положение. Подголовник заднего сиденья может ухудшать обзорность назад.

## **К СВЕДЕНИЮ**

Для предотвращения повреждений НЕ СЛЕДУЕТ ударять и тянуть подголовник.

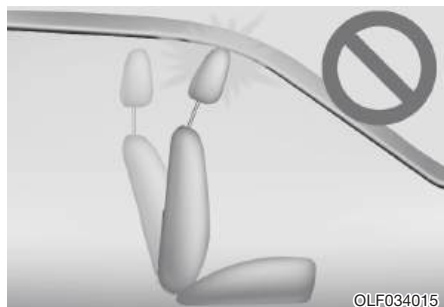

OLF034015

### К СВЕДЕНИЮ

При наклоне спинки сиденья вперед, если подушка сиденья и подголовник находятся в поднятом состоянии, вероятно, соприкосновение подголовника с солнцезащитным козырьком или другими элементами салона автомобиля.



OSU2R031060

### Снятие/установка (при наличии)

Снятие подголовника:

1. Наклоните спинку сиденья (2) с помощью рычага (1) наклона спинки.
2. Поднимите подголовник на столько это возможно.
3. Нажмите кнопку фиксатора подголовника (3) и одновременно потяните подголовник вверх (4).

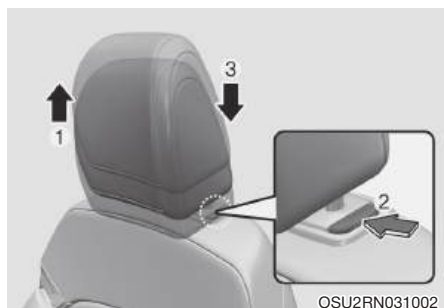

OSU2RN031002

### Регулировка по высоте вверх и вниз

Чтобы поднять подголовник, потяните его вверх и оставьте в необходимом положении (1). Чтобы опустить подголовник, нажмите и удерживайте фиксирующую кнопку (2) на опоре подголовника и опустите подголовник в необходимое положение (3).

### ⚠ ВНИМАНИЕ

**НИКОГДА** не перевозите пассажиров на сиденье с удаленным подголовником.



Установка подголовника:

1. Наклоните спинку сиденья.
2. Установите стойки подголовника (2) в отверстия, одновременно нажимая на кнопку фиксатора (1).
3. Отрегулируйте подголовник на нужную высоту.
4. Наклоните спинку сиденья (4) с помощью рычага или переключателя (3) наклона спинки.

### ВНИМАНИЕ

Всегда следите за тем, чтобы подголовники после установки и регулировки были надежно зафиксированы.

### **Карман на спинке сиденья (при наличии)**



В спинках водительского и переднего пассажирского сидений имеются карманы.

### ВНИМАНИЕ

**Карманы на спинках сидений**  
Недопустимо класть в карманы спинок сидений тяжелые или острые предметы. При столкновении такие предметы могут выпасть из карманов и нанести травмы людям, находящимся в автомобиле.

### **Задние сиденья**

#### **Подголовники задних сидений**



Для обеспечения комфорта и безопасности пассажиров крайние задние (и/или центральное) сиденья оснащены подголовниками.

Подголовник не только повышает уровень комфорта пассажира, но и защищает голову и шею человека при столкновении.

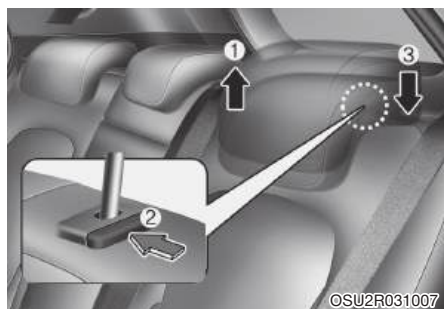

#### Регулировка по высоте (при наличии)

Чтобы поднять подголовник, потяните его вверх (1). Чтобы опустить подголовник, нажмите и удерживайте фиксирующую кнопку (2) на опоре подголовника и опустите подголовник (3).



#### Снятие (при наличии)

Чтобы снять подголовник, поднимите его до отказа и нажмите фиксирующую кнопку, продолжая подъем (2).

Чтобы установить подголовник на место, введите стержни (3) подголовника в гнезда и нажмите фиксирующую кнопку (1). Затем отрегулируйте подголовник по высоте.

#### **⚠ ВНИМАНИЕ**

Для обеспечения должной защиты людей, находящихся в автомобиле, следите за тем, чтобы подголовники после регулировки были надежно зафиксированы.

#### **Складывание заднего сиденья (при наличии)**

Спинки (или подушки) заднего сиденья можно складывать для перевозки длинных вещей или для увеличения объема багажного отделения автомобиля.

#### **⚠ ВНИМАНИЕ**

- Ни в коем случае не позволяйте пассажирам сидеть на сложенной спинке заднего сиденья при движении автомобиля: это место не предназначено для сидения; к тому же в таком случае невозможно использовать ремень безопасности. При резком торможении или дорожно-транспортном происшествии пассажир, сидящий на сложенной спинке заднего сиденья, подвергается опасности серьезной или смертельной травмы.

- **Предметы, находящиеся на сложенной спинке заднего сиденья, не должны возвышаться над спинками передних сидений. При резком торможении такой груз может сдвинуться вперед и нанести травму людям или повредить имущество.**

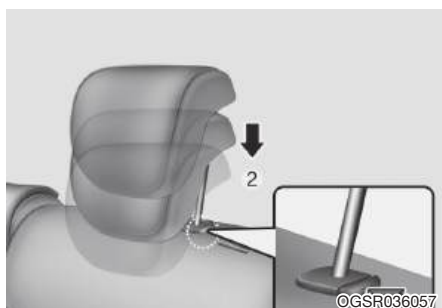

#### Процедура складывания спинки заднего сиденья:

1. Установите спинку переднего сиденья в вертикальное положение и, при необходимости, сдвиньте его вперед.
2. Опустите подголовник заднего сиденья в крайнее нижнее положение (при наличии регулируемых подголовников).

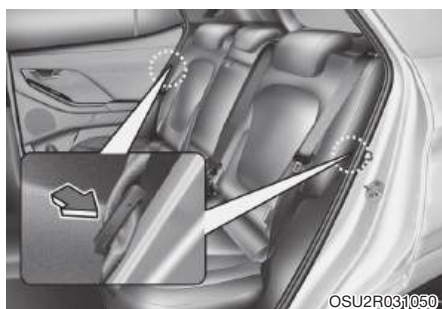

3. Вставьте язычок заднего поясно-плечевого ремня безопасности в держатель на боковой облицовочной панели, чтобы ремень не мешал при складывании спинки сиденья.



4. Поднимите рычаг с обеих сторон для складывания спинки сиденья и сложите сиденье вперед.
5. Для использования заднего сиденья поднимите и потяните спинку сиденья назад. Спинку сиденья следует зафиксировать в надлежащем положении. Убедитесь, что спинка сиденья зафиксирована.

После возврата спинок задних сидений в верхнее положение не забудьте вернуть в должное положение и задние ремни безопасности.

## Информация

Если ремень не вытягивается из втягивающей катушки, сильно потяните его и отпустите. После отпущения можно будет плавно вытянуть ремень на требуемую длину.

## ВНИМАНИЕ

Возвращая спинку заднего сиденья в верхнее положение после складывания, будьте осторожны: не повредите ленту или замок ремня безопасности. Не допускайте защемления или сдавливания ленты или замка ремня безопасности при складывании заднего сиденья. Убедитесь, что спинка сиденья зафиксирована в вертикальном положении, нажав на верхнюю часть спинки. В противном случае при резком торможении или дорожно-транспортном происшествии сиденье сложится, и груз из багажного отделения сместится в пассажирский салон. Это опасно тяжелыми или смертельными травмами.

## **К СВЕДЕНИЮ**

- После возврата спинок задних сидений в верхнее положение не забудьте вернуть в должное положение и задние ремни безопасности.
- Зафиксируйте ленты ремней безопасности в направляющих на заднем сиденье, чтобы не допустить зажатия ремней безопасности спинкой сиденья.

## ВНИМАНИЕ

### Груз

Груз следует обязательно закрепить, чтобы предотвратить его перемещение внутри автомобиля в случае столкновения (это опасно травмированием находящихся в автомобиле людей). Не кладите какие-либо предметы на задние сиденья, поскольку там их нельзя должным образом закрепить. В случае столкновения они могут нанести травмы людям, находящимся на передних сиденьях.

## ВНИМАНИЕ

### Погрузка груза

При погрузке и разгрузке груза проследите за тем, чтобы двигатель был остановлен, автоматическая трансмиссия находилась в положении P («Парковка»), а механическая — в положении 1-й передачи или передачи заднего хода (R). Стояночный тормоз должен быть активирован. Невыполнение этих требований может привести к тому, что автомобиль начнет движение при случайном смещении рычага переключения передач.



### **Подлокотник (при наличии)**



Подлокотник расположен по центру заднего сиденья. Для его использования следует опустить подлокотник из спинки сиденья.

### **Система предупреждения о присутствии задних пассажиров (задние сиденья) (при наличии)**

Эта функция предупреждает водителя, когда он выходит из автомобиля, о том, что на задних сиденьях находятся пассажиры.

Если открыть дверь, когда на задних сиденьях присутствуют пассажиры, на комбинации приборов появится сообщение в качестве первоначального предупреждения. Если на задних сиденьях обнаружено движение после блокировки всех дверей, подается второе предупреждение.

Перед покиданием автомобиля убедитесь в том, что на заднем сиденье отсутствуют пассажиры.

**Более подробные сведения приводятся в пункте «Система предупреждения о наличии пассажиров на заднем сиденье» в главе 5.**

### **Обогреватели сидений**

Обогреватели сидений предназначены для обогрева сидений в холодную погоду.

#### **⚠ ВНИМАНИЕ**

Обогреватель сиденья может стать причиной **ТЯЖЕЛЫХ ОЖОГОВ** даже при низкой температуре, особенно при длительном использовании.

Пассажиры должны быть в состоянии почувствовать, что сиденье становится слишком горячим, и своевременно выключить обогреватель.

Люди, которые не могут определить изменение температуры или боль в коже, должны соблюдать крайнюю осторожность:

- **Младенцы, дети, лица пожилого возраста или недееспособные лица, а также недавно выписанные пациенты.**
- **Люди с чувствительной кожей.**
- **Утомленные люди.**
- **Люди в состоянии алкогольного или наркотического опьянения.**
- **Люди под воздействием медицинских препаратов, которые могут вызвать дремоту или сонливость.**

## ВНИМАНИЕ

**НЕДОПУСТИМО** класть на сиденье предметы, которые могут мешать теплопередаче от обогревателя сиденья (например, покрывала или подушки). Это может вызвать перегрев обогревателя сиденья и стать причиной ожога или повреждения сиденья.

## К СВЕДЕНИЮ

Для предотвращения повреждения систем обогрева сидений и самих сидений нужно соблюдать следующие правила:

- Запрещается использование для чистки сидений растворителей, таких как разбавитель краски, бензол, спирт и бензин.
- Не следует класть на сиденье с обогревом тяжелые или острые предметы.
- Не следует производить замену чехлов на сиденьях. Это может стать причиной повреждения обогревателя сиденья.

## Обогреватели передних сидений (при наличии)

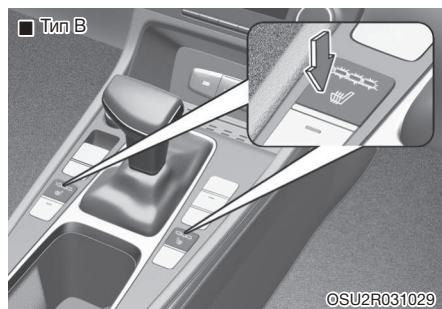
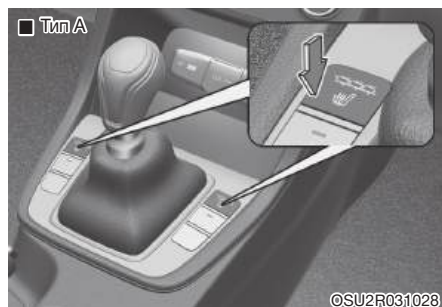

При работающем двигателе включить обогреватель сиденья водителя или переднего пассажира можно нажатием соответствующего выключателя.

Если погода теплая или если функция подогрева сидений не требуется, выключатели должны быть установлены в положение «выключено».

- При каждом нажатии выключателя температурный режим сиденья изменяется следующим образом:

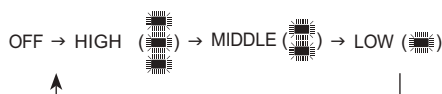

- Если при работающем обогревателе удерживать переключатель нажатым дольше 1,5 секунды, обогреватель сиденья отключится.
- По умолчанию при включении зажигания переключатель обогревателя сиденья находится в выключенном положении.

### **i** Информация

При нажатии выключателя обогревателя сиденья в положение «включено» производится автоматическое включение и выключение системы обогрева сиденья в зависимости от температуры сиденья.

#### **Обогреватели задних сидений (при наличии)**



При работающем двигателе можно включить любой из обогревателей задних сидений.

Если погода теплая или если функция подогрева сидений не требуется, выключатели должны быть установлены в положение «выключено».

При каждом нажатии выключателя температурный режим сиденья изменяется следующим образом:

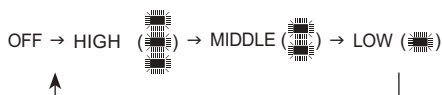

По умолчанию при включении зажигания переключатель обогревателя сиденья находится в выключенном положении.

### **i** Информация

При нажатии выключателя обогревателя сиденья в положение «включено» производится автоматическое включение и выключение системы обогрева сиденья в зависимости от температуры сиденья.

## РЕМНИ БЕЗОПАСНОСТИ

В этом разделе приводится описание надлежащего использования ремней безопасности. Также указываются некоторые из недопустимых действий при использовании ремней безопасности.

### Меры предосторожности при использовании ремней безопасности

Перед началом поездки следует пристегнуть ремень безопасности и убедиться, что все пассажиры пристегнули ремни безопасности. Система подушек безопасности является только дополнением к ремням безопасности и не может заменить ремни безопасности. В большинстве стран требуется, чтобы все люди в транспортном средстве были пристегнуты ремнями безопасности.



### ВНИМАНИЕ

При движении автомобиля **ВСЕ** пассажиры должны быть пристегнуты ремнями безопасности. При пристегивании ремней безопасности должны быть приняты следующие меры:

- Детей младше 13 лет следует перевозить на заднем сиденье с помощью системы безопасности для детей.
- Ни в коем случае не разрешайте детям занимать переднее пассажирское сиденье, если передняя подушка безопасности не деактивирована. Если ребенок старше 13 лет должен сидеть на переднем сиденье, сиденье должно быть перемещено как можно дальше назад, и ребенок должен быть пристегнут с помощью ремня безопасности.
- **НЕДОПУСТИМО** держать детей на коленях во время движения автомобиля.
- **НЕДОПУСТИМО** управлять автомобилем при откинутой спинке сиденья.
- **Недопустимо** сажать детей на одно сиденье или пристегивать их одним ремнем.
- **Недопустимо** пропускать плечевой ремень под рукой или за спиной.
- **Недопустимо** накидывать ремень безопасности поверх хрупких предметов. В случае резкого торможения или столкновения они могут быть повреждены ремнем.
- **Недопустимо** использование перекрученного ремня безопасности. Перекрученный ремень безопасности не обеспечит надлежащей защиты в случае аварии.
- **Недопустимо** использование поврежденного ремня безопасности.
- **Недопустимо** пристегивание пряжки ремня безопасности к замку другого сиденья.
- **ЗАПРЕЩАЕТСЯ** отстегивать ремень безопасности во время поездки. Это может привести к потере управления автомобилем и стать причиной аварии.
- Следует убедиться, что ничто не мешает фиксации пряжки в замке ремня безопасности.

Это может помешать надлежащей фиксации пряжки в замке.

- Не допускается внесение владельцем автомобиля таких изменений или дополнений в конструкцию, которые либо будут препятствовать нормальной работе преднатяжителей ремней безопасности, или будут препятствовать регулировке натяжения ремня.

### ВНИМАНИЕ

Поврежденные ремни безопасности и механизмы натяжения не будут работать должным образом. Необходимо всегда производить замену:

- Изношенных, загрязненных или поврежденных лямок.
- Поврежденных деталей.
- После аварии должна быть заменена вся система ремней безопасности в сборе, даже при отсутствии видимых повреждений.

## Контрольная лампа ремня безопасности

### **Предупреждение о незастегнутом ремне безопасности водителя**

■ Комбинация приборов



В качестве напоминания водителю контрольная лампа непристегнутого ремня безопасности водителя будет светиться примерно 6 секунд после включения зажигания — независимо от того, пристегнут ли ремень безопасности.

Если вы начали движение, не пристегнувшись ремнем безопасности, или отстегнули ремень безопасности при движении со скоростью менее 20 км/ч или при неподвижном автомобиле, соответствующая контрольная лампа будет гореть.

Если вы начали движение, не пристегнувшись ремнем безопасности или отстегнули ремень безопасности при движении со скоростью более 20 км/ч, соответствующая контрольная лампа будет мигать и в течение примерно 100 секунд будет раздаваться предупреждающий звуковой сигнал.

Если ремень будет отстегнут во время движения, контрольная лампа будет мигать до тех пор, пока скорость не уменьшится до 20 км/ч (12 миль/ч).

Если скорость становится выше 20 км/ч (12 миль/ч), контрольная лампа будет мигать и в течение примерно 100 секунд будет раздаваться предупреждающий звуковой сигнал.

### ВНИМАНИЕ

Неправильная посадка на сиденье отрицательно сказывается на работе системы предупреждения о непристегнутом ремне безопасности. Важно, чтобы водитель ознакомил пассажира с требованиями в отношении посадки на сиденье, приведенными в настоящем руководстве.

### Информация

- На комбинации приборов находится контрольная лампа непристегнутого ремня безопасности переднего пассажира.
- Даже если переднее пассажирское сиденье не занято, контрольная лампа непристегнутого ремня безопасности будет мигать или гореть в течение 6 секунд.
- Система предупреждения о непристегнутом ремне безопасности переднего пассажира может сработать, если на переднее пассажирское сиденье поместить багаж.

## Система ремней безопасности

### Поясно-плечевой ремень безопасности



Для пристегивания ремня безопасности:

Необходимо вытянуть ремень из втягивающего устройства и вставить металлический язычок (1) в замок (2). При фиксации язычка в замке должен раздаваться слышимый щелчок.



Поясная часть (1) ремня безопасности должна проходить поперек таза, а плечевая часть (2) — поперек груди.

Длина ремня регулируется автоматически, но сначала следует расположить поперечную часть ремня поперек таза. Если медленно, плавно наклониться вперед, ремень удлинится и не будет стеснять движений. Однако при резком торможении или ударе ремень зафиксируется. Ремень также заблокируется при слишком резком наклоне вперед.

### **i** Информация

Если ремень безопасности не вытягивается из вытягивающего устройства, потяните ремень с силой, чтобы снять блокировку. После отпущения можно будет плавно вытянуть ремень на требуемую длину.

### **⚠** ВНИМАНИЕ

В случае ненадлежащей регулировки ремня безопасности риск получения серьезной травмы при аварии увеличивается. При регулировании ремней безопасности должны быть приняты следующие меры:

- Расположить поясную часть ремня безопасности как можно ниже через бедра, но не на талии, чтобы было удобно. Это позволит при столкновении поглощать силу удара крепкими тазовыми костями, уменьшая вероятность внутренних травм.
- Расположите одну руку под плечевой лямкой, а другую поверх ремня, как показано на рисунке.

- Крепление плечевой лямки должно быть зафиксировано на требуемой высоте.
- Недопустимо прокладывать плечевую лямку по шее или лицу.



### **⚠** ВНИМАНИЕ

Нижняя часть ремня безопасности должна располагаться как можно ниже, поперек таза, а не на талии. Если нижняя часть ремня располагается на талии, то в случае столкновения повышается вероятность получения тяжелой травмы.

Не допускается нахождение обеих рук над или под ремнем. Одна рука должна находиться поверх ремня, другая под ним, как показано на рисунке.

Ни в коем случае не пропускайте ремень безопасности под рукой, ближней к двери.

### Регулировка высоты

Для обеспечения максимального комфорта и безопасности высота крепления плечевой части ремня может быть отрегулирована в одно из четырех положений.

Плечевая часть ремня должна проходить через грудь и середину плеча со стороны двери, а не по шее.



Для регулирования высоты крепления ремня безопасности следует сместить регулятор высоты в требуемое положение.

Для увеличения высоты регулятор высоты должен быть смещен вверх (1). Для уменьшения высоты его следует сместить вниз (3), нажимая кнопку фиксатора (2).

Для фиксации крепления в требуемом положении кнопку следует отпустить. Для проверки надлежащей фиксации необходимо попытаться сместить регулятор высоты.



### Порядок отстегивания ремня

Чтобы отстегнуть ремень безопасности, нажмите кнопку (1) на замке ремня. В отстегнутом состоянии лямка ремня безопасности должна автоматически сматываться втягивающим устройством.

Если этого не происходит, следует проверить ремень на предмет перекручивания.

### Ремень безопасности центрального заднего сиденья с креплением в трех точках (при наличии)

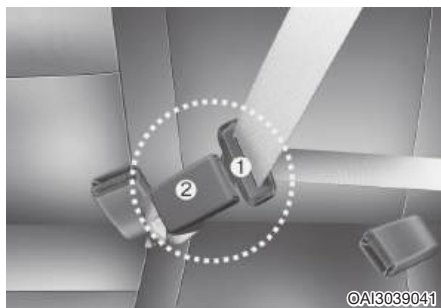

Вставьте язычок (1) в замок (2). При этом должен быть слышен щелчок, указывающий на блокировку замка. Убедитесь, что ремень не перекручен.



Для ремня безопасности центрального заднего сиденья нужно использовать замок с маркировкой «CENTER» (центральный).

### **i** Информация

Если ремень безопасности не вытягивается из втягивающего устройства, потяните ремень с силой, чтобы снять блокировку. После отпущения можно будет плавно вытянуть ремень на требуемую длину.

### **Поясной ремень (ремень безопасности центрального заднего сиденья с креплением в двух точках) (при наличии)**



Для пристегивания ремня безопасности:

Чтобы пристегнуть 2-точечный статический ремень, введите металлический язычок в прорезь замка. При фиксации язычка в замке должен раздаваться слышимый щелчок. Проследите за тем, чтобы ремень был должным образом зафиксирован и не перекрутился.



OHSS038004

Длину 2-точечного статического ремня следует отрегулировать вручную с таким расчетом, чтобы он плотно прижимался к телу. Пристегните ремень и потяните свободный конец, чтобы натянуть ленту. Ремень должен располагаться как можно ниже на бедрах, а не на животе. Если расположить ремень слишком высоко, повышается опасность травмирования пристегнутого им человека в случае ДТП.

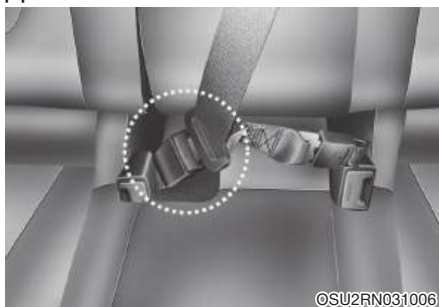

OSU2RN031006

Для ремня безопасности центрального заднего сиденья нужно использовать замок с маркировкой «CENTER» (центральный).



### Порядок отстегивания ремня

Чтобы отстегнуть ремень безопасности, нажмите кнопку (1) на замке.

### ВНИМАНИЕ

Замковый механизм заднего центрального поперечного ремня отличается от замков наклонных ремней безопасности задних сидений. Пристегивайте задние наклонные или поперечный ремень к соответствующим замкам. Это обеспечит максимальный уровень защиты и обеспечит правильную работу системы ремней.

### Ремни безопасности с преднатяжителями (приналичии)



Автомобиль оборудован устройствами предварительного натяжения ремней безопасности (преднатяжителями) для сидений водителя и переднего пассажира. Преднатяжитель предназначен для натяжения ремня и удержания тела водителя или пассажира при лобовом или боковом столкновении. Преднатяжители ремней безопасности могут срабатывать одновременно с подушками безопасности при достаточно серьезных фронтальных или боковых столкновениях. При резком торможении, или если попытаться наклониться вперед резким движением, втягивающее устройство ремня безопасности будет заблокировано в текущем положении. При определенных лобовых столкновениях преднатяжитель активизируется и втягивает ремень безопасности до создания плотного контакта с телом водителя или пассажира.

## ВНИМАНИЕ

- Необходимо всегда пристегивать ремень и сидеть на сиденье надлежащим образом.
- Недопустимо использование перекрученного или ослабленного ремня безопасности. Перекрученный или ослабленный ремень безопасности не обеспечит надлежащей защиты в случае аварии.
- Недопустимо располагать что-либо рядом с замком ремня безопасности. При этом может быть нарушено надлежащее функционирование замка.
- После активизации или в случае аварии преднатяжители ремней безопасности должны быть заменены.
- **ЗАПРЕЩЕНО** самостоятельно проверять, обслуживать, ремонтировать или заменять преднатяжители. Рекомендуется проверять, обслуживать, ремонтировать или заменять преднатяжители у уполномоченного производителем дилера / сервисного партнера.
- Недопустимо ударять по механизму ремня безопасности.

## ВНИМАНИЕ

Не прикасайтесь к преднатяжителям ремней безопасности в течение нескольких минут после их срабатывания. Механизмы преднатяжителей ремней безопасности при срабатывании нагреваются до высокой температуры и могут вызвать ожог.

## ОСТОРОЖНО

Кузовные работы в передней части автомобиля могут привести к повреждению системы преднатяжителя ремня безопасности. Поэтому рекомендуем обслуживать систему у уполномоченного производителем дилера / сервисного партнера.

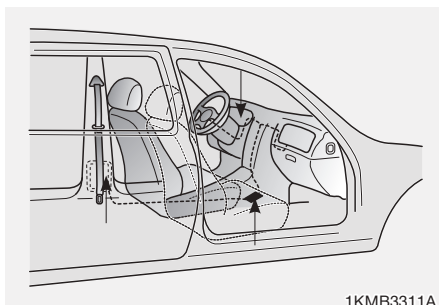

1KMB3311A

Система ремней безопасности с преднатяжителями состоит из следующих компонентов. Расположение компонентов изображено на рисунке.

- (1) Контрольная лампа подушек безопасности (SRS)
- (2) Узел преднатяжителя и втягивающей катушки
- (3) Блок управления подушками безопасности

### К СВЕДЕНИЮ

Датчики, передающие сигнал активации в блок управления подушками безопасности, также связаны с преднатяжителями ремней безопасности. Контрольная лампа подушек безопасности (SRS) на комбинации приборов при включении зажигания загорается примерно на 6 секунд и затем гаснет. При неисправности преднатяжителя контрольная лампа будет гореть, даже если подушка безопасности находится в исправном состоянии. Если контрольная лампа не загорается, не гаснет или светится при движении автомобиля, рекомендуется проверить как можно скорее систему преднатяжителей ремней безопасности и (или) блок управления подушками безопасности у уполномоченного производителем дилера / сервисного партнера.

### **i** Информация

- Устройства предварительного натяжения ремней безопасности водителя и переднего пассажира могут сработать при определенном фронтальном или боковом столкновении.
- При активизации преднатяжителей ремней безопасности может раздаться громкий шум, и в салоне могут появиться мелкая пыль и дым. Это считается нормальным и не представляет опасности.

- Хотя эта пыль и нетоксична, при попадании на кожу она вызывает раздражение и ее не следует вдыхать длительное время. После аварии, в результате которой произошла активизация преднатяжителей ремней безопасности, следует тщательно вымыть подвергнувшиеся воздействию пыли участки кожи.

### Дополнительные меры предосторожности при использовании ремней безопасности

#### **Использование ремня безопасности во время беременности**

Во время беременности всегда должен использоваться ремень безопасности. Лучший способ защиты будущего ребенка заключается в том, чтобы защитить себя пристегиванием ремня безопасности. Беременные женщины всегда должны пользоваться поясно-плечевыми ремнями безопасности. Для этого следует пропустить плечевую лямку между грудями как можно дальше от шеи. Поместить поясной ремень безопасности ниже живота так, чтобы он охватывал бедра и тазовую кость под округленной частью живота.



### ВНИМАНИЕ

Для снижения риска серьезной травмы или смерти будущего ребенка при аварии беременные женщины не должны располагать поясную часть ремня безопасности выше живота или непосредственно на животе.

### **Использование ремня безопасности для пристегивания детей**

#### **Младенец и маленький ребенок**

В большинстве стран законом предписывается использование детских удерживающих устройств и дополнительных подушек. Возраст, при достижении которого вместо детских удерживающих систем могут использоваться ремни безопасности, в различных странах может отличаться, таким образом, следует знать об определенных требованиях в конкретной стране. Детская удерживающая система для младенцев должна быть должным образом установлена на заднем сиденье. Более подробные сведения приводятся в разделе «Детская удерживающая система» этой главы.



#### **ВНИМАНИЕ**

**ВСЕГДА используйте систему безопасности для детей, соответствующую росту и весу вашего ребенка. Для снижения риска тяжелых телесных повреждений в случае дорожно-транспортного происшествия НИКОГДА не перевозите ребенка на руках или коленях. При аварии создаются огромные усилия, поэтому ребенок, вырванный из ваших рук, может удариться о внутренние детали автомобиля.**

Маленькие дети лучше всего защищены от травм в случае аварии, когда должным образом пристегнуты на заднем сиденье с помощью детской удерживающей системы, соответствующей стандартам безопасности страны использования. Перед покупкой детской удерживающей системы следует убедиться в ее сертификации в соответствии со стандартами безопасности страны, в которой она будет использоваться. Удерживающая система должна соответствовать росту и весу ребенка. Данная информация приводится на этикетке детского удерживающего устройства. См. раздел «Детская удерживающая система» в этой главе.

#### **Дети старшего возраста**

Дети возрастом до 13 лет, для которых уже не могут использоваться дополнительные подушки, всегда должны располагаться на заднем сиденье и использовать штатные пояснично-плечевые ремни безопасности. Ремень безопасности должен охватывать верхнюю часть бедер, плечо и грудь, чтобы удерживать тело ребенка должным образом. Подгонка ремня должна периодически проверяться. При движении ребенка ремень может сместиться. Наилучшая защита детей при ДТП обеспечивается в том случае, если они должным образом размещаются на заднем сиденье с помощью системы безопасности для детей.

Если ребенок старше 13 лет должен находиться на переднем сиденье, он должен быть надежно пристегнут штатными поясно-плечевыми ремнями безопасности, а сиденье должно быть установлено в крайнее заднее положение. Если плечевая часть ремня безопасности прилегает к шее или лицу ребенка, попробуйте разместить ребенка ближе к середине автомобиля. Если плечевая лямка все еще касается лица или шеи, следует использовать соответствующую дополнительную подушку.



### **ВНИМАНИЕ**

- **Всегда следует проверять, чтобы ремень безопасности, которым пристегнуты дети, был должным образом пристегнут и отрегулирован.**
- **Плечевая лямка не должна касаться шеи или лица ребенка.**
- **Недопустимо пристегивание ремнем безопасности более чем одного ребенка.**

### **Использование ремня безопасности**

#### **травмированными людьми**

При транспортировании травмированного человека должен использоваться ремень безопасности. Для получения определенных рекомендаций следует обратиться к врачу.

### **Один человек — один ремень безопасности**

Недопустимо пристегивание двух человек (включая ребенка) одним ремнем. При этом увеличивается вероятность получения серьезных травм в случае аварии.

### **Не ложитесь в автомобиле**

Управление автомобилем при откинутой спинке сиденья может быть опасным. При откидывании спинки, даже в случае пристегивания ремнем безопасности, эффективность системы безопасности (ремней безопасности и подушек безопасности) значительно снижается. Ремни безопасности должны опоясывать бедра и грудь, чтобы они могли работать должным образом. При аварии возможен сильный удар о ремень безопасности, вызывающий травму шеи или другие травмы.

Чем больше откинута спинка сиденья, тем больше вероятность, что бедра пассажира будут двигаться под поясным ремнем безопасности или шея пассажира ударится о плечевую лямку.



### **ВНИМАНИЕ**

- **НЕДОПУСТИМО управлять автомобилем при откинутой спинке сиденья.**
- **Управление автомобилем при откинутой спинке сиденья значительно увеличивает вероятность получения серьезной травмы или травмы со смертельным исходом в случае столкновения или резкого торможения.**

- **Водители и пассажиры всегда должны сидеть на сиденьях должным образом, ремни безопасности должны быть пристегнуты, а спинки сидений установлены в вертикальное положение.**

### **Уход за ремнями безопасности**

Недопустимо производить разборку или модификацию систем ремней безопасности. Кроме того, необходимо соблюдать меры предосторожности, чтобы не повредить ремни безопасности и их компоненты петлями сиденья, дверями и т. д.

### ***Периодическая проверка***

Все ремни безопасности должны периодически проверяться на наличие износа или повреждений. Поврежденные детали должны быть заменены при первой же возможности.

### ***Ремни должны быть чистыми и сухими***

Ремни безопасности должны содержаться чистыми и сухими. При загрязнении ремней их можно очистить раствором туалетного мыла в теплой воде. Отбеливатель, краска, сильные моющие средства или абразивы не должны использоваться, потому что они могут повредить и ослабить ткань.

### ***Замена ремней безопасности***

Полная замена всех ремней безопасности должна производиться в случае аварии. Это должно быть выполнено даже при отсутствии видимых повреждений. Рекомендуется обратиться к уполномоченному производителем дилеру / сервисному партнеру.

## ДЕТСКАЯ УДЕРЖИВАЮЩАЯ СИСТЕМА

**Наша рекомендация: Дети всегда должны находиться на задних сиденьях**

### ВНИМАНИЕ

**Всегда предохраняйте детей в автомобиле должным образом. Наивысший уровень безопасности детей любого возраста обеспечивается при использовании детских удерживающих систем на задних сиденьях. Не следует никогда размещать ребенка на переднем пассажирском сиденье в обращенной назад детской удерживающей системе, пока подушка безопасности не будет деактивирована.**

Дети до 13 лет всегда должны располагаться на задних сиденьях и всегда должны быть должным образом пристегнуты, чтобы минимизировать риск травмы в результате аварии, резкого торможения или внезапного маневра.

Согласно статистике аварий дети находятся в большей безопасности, когда должным образом пристегнуты на задних сиденьях, чем когда находятся на переднем сиденье. Если ребенок слишком большой для использования детской удерживающей системы, должны использоваться штатные ремни безопасности.

В большинстве стран закон предписывает использование одобренных детских удерживающих систем.

Предписываемые законом возраст или вес/рост ребенка, при достижении которых вместо детских удерживающих систем могут ис-

пользоваться ремни безопасности, в различных странах могут отличаться, поэтому следует знать об определенных требованиях в конкретной стране.

Детская удерживающая система должна быть должным образом установлена на сиденье автомобиля. Должна использоваться доступная на рынке детская удерживающая система, соответствующая требованиям стандартов безопасности детей в стране использования.

### *Детская удерживающая система*

Младенцы и маленькие дети должны быть пристегнуты в соответствующих детских удерживающих системах, установленных лицом по направлению или против направления движения на сиденье автомобиля. Следует прочитать и выполнять предоставленные изготовителем инструкции по установке и использованию детской удерживающей системы.

### ВНИМАНИЕ

- **При установке и использовании всегда должны соблюдаться инструкции изготовителя детской удерживающей системы.**
- **Ребенок должен быть правильно пристегнут с помощью детской удерживающей системы.**



- **Недопустимо использовать съемное детское кресло или детское сиденье, которое надевается на спинку сиденья, так как ими не обеспечивается надлежащая защита в случае аварии.**
- **После аварии рекомендуется обратиться к уполномоченному производителем дилеру / сервисному партнеру для проверки детской удерживающей системы, ремней безопасности, нижних и верхних анкерных креплений ISOFIX.**

### Выбор детской удерживающей системы

При использовании системы безопасности для детей всегда:

- Проверяйте наличие сертификационной этикетки системы безопасности для детей, которой подтверждается соответствие применимым стандартам безопасности в стране использования.
- Детская удерживающая система может устанавливаться, только если она утверждена в соответствии с требованиями ECE-R44 или ECE-R129.
- Выбор детской удерживающей системы должен производиться на основании роста и веса ребенка. Эта информация обычно представлена на этикетках и в инструкции по применению системы.
- Выбранная детская удерживающая система должна соответствовать сиденьям автомобиля, в котором она будет использоваться.

- При установке должны учитываться инструкции и предупреждения, предоставленные с детской удерживающей системой.

### Типы детских удерживающих систем

Существует три основных типа детских удерживающих систем: обращенные назад, обращенные вперед и дополнительные подушки.

Они классифицируются в соответствии с возрастом, ростом и весом ребенка.



### Обращенная назад детская удерживающая система

Детская удерживающая система с расположением против хода движения обеспечивает удерживание с помощью поверхности, на которую опирается спина ребенка. Система ремней удерживает ребенка на месте, а во время дорожно-транспортного происшествия удерживает его в детской удерживающей системе, снижая нагрузку на хрупкую шею и позвоночник.

Дети в возрасте до одного года должны находиться только в детской удерживающей системе с расположением против хода движения. Существует множество видов детских удерживающих систем с расположением против хода движения. Детские удерживающие системы для младенцев должны располагаться только против хода движения. Для обращенных назад трансформируемых детских удерживающих систем и систем «3 в 1» обычно указываются пределы роста и веса, что позволяет перевозить детей в обращенных назад системах в течение более длительного времени.

Продолжайте использовать обращенные назад детские удерживающие системы, пока дети соответствуют указанным изготовителем пределам роста и веса тела.



### **Обращенная вперед детская удерживающая система**

Обращенной вперед детской удерживающей системой обеспечивается удерживание тела ребенка с помощью ремней. Для ребенка должна использоваться обращенная вперед детская удерживающая система, пока он не достигнет указанных изготовителем пределов роста и веса тела.

После этого для него должна использоваться дополнительная подушка.

### **Дополнительные подушки**

Дополнительная подушка — это детская удерживающая система, предназначенная для использования с системой ремней безопасности транспортного средства. Использование дополнительной подушки позволяет проложить ремень безопасности так, чтобы он прилегал к наиболее крепким частям тела ребенка. Дополнительная подушка для ребенка должна использоваться до тех пор, пока не станет возможным использование ремней безопасности без нее.

Для надлежащей фиксации ремня безопасности поясной ремень должен охватывать верхнюю часть бедер, а не живот. Плечевой ремень должен проходить через плечо и грудь, а не через шею или лицо. Для снижения риска получения травм в результате аварии, резкой остановки или резкого маневра дети в возрасте до 13 лет обязательно должны быть пристегнуты надлежащим образом.

## Установка детской удерживающей системы



### ВНИМАНИЕ

**Перед установкой детской удерживающей системы необходимо:**

- Прочитать и соблюдать инструкции, предоставленные изготовителем детской удерживающей системы.

**Несоблюдение инструкций и предупреждений в случае аварии может стать причиной СЕРЬЕЗНОЙ ТРАВМЫ или СМЕРТИ.**



### ВНИМАНИЕ

**Если установке детской удерживающей системы препятствует подголовник сиденья (см. раздел «Детская удерживающая система»), следует снять подголовник или изменить высоту его расположения.**

После выбора надлежащей детской удерживающей системы и проверки ее соответствия для данного транспортного средства можно приступить к установке детской удерживающей системы согласно инструкций изготовителя. Три основных шага для правильной установки детской удерживающей системы:

- **Закрепите надлежащим образом детскую удерживающую систему в автомобиле.** Все детские удерживающие системы должны крепиться к автомобилю поясным ремнем безопасности, поясной лямкой трехточечного ремня или с помощью верхнего привязного ремня и/или анкерного крепления ISOFIX.
- **Убедитесь, что детская удерживающая система закреплена должным образом.** После установки детской удерживающей системы следует попытаться наклонить ее вперед и из стороны в сторону, чтобы проверить надежность ее крепления. Крепление детской удерживающей системы с помощью ремня безопасности должно быть как можно более тугим. Тем не менее некоторое перемещение из стороны в сторону допустимо.  
Во время установки детской удерживающей системы отрегулируйте сиденье автомобиля (вверх-вниз и вперед-назад), чтобы ребенок мог удобно поместиться в этой системе.
- **Пристегните ребенка в детской удерживающей системе.** Убедитесь, что ребенок зафиксирован в детской удерживающей системе в соответствии с инструкциями изготовителя.

## ВНИМАНИЕ

**Детская удерживающая система в закрытом автомобиле может сильно нагреваться. Для предотвращения ожогов следует проверить поверхность сиденья и пряжки, прежде чем сажать ребенка в детскую удерживающую систему.**

### ***Нижнее крепление ISOFIX и крепление верхнего привязного ремня (система ISOFIX) (при наличии)***

Крепления ISOFIX обеспечивают фиксацию детской удерживающей системы во время поездки и в случае аварии. Система спроектирована так, чтобы максимально упростить процесс установки и снизить вероятность неправильной установки. Системой ISOFIX используются предусмотренные на автомобиле крепления и приспособления детской удерживающей системы. Системой ISOFIX устраняется необходимость использования ремней безопасности для крепления детской удерживающей системы к задним сиденьям.

Анкерные крепления ISOFIX представляют собой металлические стержни, закрепленные на кузове автомобиля. Предусмотрено два нижних крепления ISOFIX для каждого посадочного места, которые предназначены для крепления детской удерживающей системы.

Для использования системы ISOFIX должна быть приобретена детская удерживающая система с креплениями ISOFIX. (Детская удерживающая система с креплениями ISOFIX может устанавли-

ваться, только если она утверждена для универсального применения или применения на соответствующем автомобиле в соответствии с требованиями ECE-R44 или ECE-R129.)

Производитель детской удерживающей системы обязан предоставить инструкцию по креплению детской удерживающей системы к нижним анкерным креплениям.

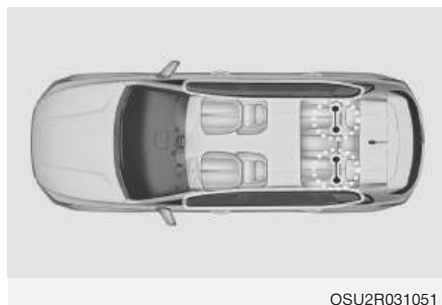

Анкерные крепления ISOFIX встроены в крайнее левое и правое задние посадочные места. Их местоположение показано на рисунке. Для центрального заднего сиденья нижние крепления ISOFIX не предусмотрены.

## ВНИМАНИЕ

**Запрещается устанавливать детскую удерживающую систему с помощью анкерных креплений ISOFIX на заднее центральное посадочное место. Это сиденье не оборудовано анкерными креплениями ISOFIX.**

**Использование анкерных креплений боковых задних сидений для установки детской удерживающей системы на центральное посадочное место может привести к повреждению анкерных креплений, в результате чего они могут разрушиться при аварии и стать причиной серьезных травм или смерти.**

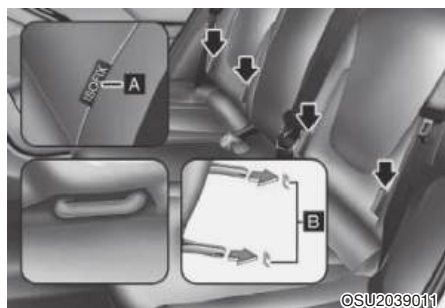

[A] : Индикатор расположения крепления ISOFIX

[B] : Нижнее анкерное крепление ISOFIX

Обозначения мест расположения анкерных креплений ISOFIX находятся на подушках левого и правого задних сидений (см. стрелки на рисунке).

Оба крайние задние сиденья оборудованы парой анкерных креплений ISOFIX, а также соответствующими креплениями для верхнего привязного ремня на задней стороне спинок задних сидений.

(Всемирно одобренные согласно директиве ECE-R44 или ECE-R129 детские удерживающие системы должны дополнительно крепиться верхним привязным ремнем, подключаемым к соответствующему креплению верхнего привязного ремня на задней стороне спинок задних сидений.)

Анкерные крепления ISOFIX расположены между спинкой и подушкой сидений крайнего заднего левого и правого посадочных мест.

### **Закрепление детской удерживающей системы с помощью креплений ISOFIX**

Установка совместимой с креплениями ISOFIX детской удерживающей системы на одно из задних боковых сидений:

1. Переместите замок ремня безопасности в сторону от анкерного крепления ISOFIX.
2. Уберите все предметы, которые могут мешать подсоединению детской удерживающей системы к анкерным креплениям ISOFIX.
3. Установите детскую удерживающую систему на сиденье автомобиля, затем подсоедините сиденье к анкерным креплениям ISOFIX согласно инструкциям производителя детской удерживающей системы.
4. Соблюдайте инструкции производителя детской удерживающей системы в отношении надлежащей установки и подсоединения креплений ISOFIX на детской удерживающей системе к анкерным креплениям ISOFIX.



### **ВНИМАНИЕ**

**При использовании системы ISOFIX должны быть приняты следующие меры:**

- Прочитайте предоставленные с детской удерживающей системой инструкции по установке.

- Ребенок может достать и схватить не втянутые ремни безопасности, поэтому следует застегнуть все неиспользуемые ремни безопасности и втянуть лямки ремней безопасности позади ребенка. Ребенок может задохнуться, если плечевая ляжка обернется вокруг его шеи и ремень безопасности натянется.
- **ЗАПРЕЩАЕТСЯ** присоединять больше одной детской удерживающей системы к одному анкерному креплению. Это может стать причиной ослабления или поломки анкера или крепежного фиксатора.
- После аварии система ISOFIX должна быть проверена авторизованным дилером. В результате аварии система ISOFIX может быть повреждена и может не фиксировать детскую удерживающую систему должным образом.

**Крепление детской удерживающей системы с помощью верхнего привязного ремня (при наличии)**



Крепления верхнего привязного ремня системы безопасности для детей находятся на полу багажного отделения.

**⚠ ВНИМАНИЕ**

При креплении лямки верхнего привязного ремня должны быть приняты следующие меры:

- Прочитайте предоставленные с детской удерживающей системой инструкции по установке.
- **ЗАПРЕЩАЕТСЯ** присоединять больше одной детской удерживающей системы к одному креплению для верхнего привязного ремня. Это может стать причиной ослабления или поломки анкерного крепления или крюка ремня.

- **Запрещается крепить верхний привязной ремень к другим анкерным креплениям, кроме специально предназначенного. При ненадлежащем креплении ремень может не обеспечивать надежной фиксации.**
- **Узлы крепления системы безопасности для детей предназначены для восприятия только нагрузок от детского кресла, установленного на сиденье. Ни при каких обстоятельствах не допускается их использование для крепления штатных ремней безопасности или для фиксации других предметов или оборудования в автомобиле.**



Для закрепления верхнего привязного ремня:

1. Пропустите верхний привязной ремень системы безопасности для детей через спинку сиденья. Пропустите верхний привязной ремень детского сиденья под подголовником между его опорами или проложите его поверх спинки сиденья автомобиля. Убедитесь, что лента ремня не перекручена.

2. Подсоедините верхний анкерный ремень к соответствующему креплению и затяните его согласно инструкциям производителя детской удерживающей системы, чтобы надежно закрепить систему на сиденье.
3. После установки детской удерживающей системы следует попытаться наклонить ее вперед и из стороны в сторону, чтобы проверить надежность ее крепления на сиденье.

### ***Крепление детской удерживающей системы с помощью поясно-плечевого ремня безопасности***

При использовании крепления ISOFIX все детские удерживающие системы должны крепиться к автомобилю поясным ремнем безопасности или поясной лямкой трехточечного ремня безопасности.

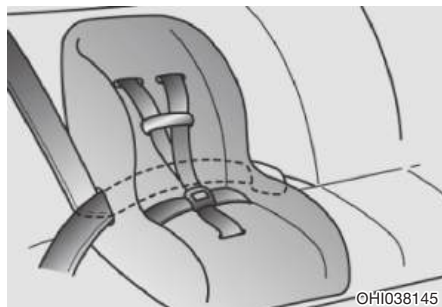

### **Установка детской удерживающей системы с помощью поясно-плечевого ремня безопасности**

Чтобы установить детскую удерживающую систему на заднее сиденье, выполните следующие действия.

1. Разместите систему безопасности для детей на заднем сиденье и пропустите поясно-плечевой ремень вокруг или сквозь проемы системы согласно инструкциям производителя. Следите за тем, чтобы лента ремня не перекручивалась.



2. Пристегните поясно-плечевой ремень к замку. Должен быть отчетливо слышен характерный щелчок.

## **i** Информация

Разместите кнопку разблокирования так, чтобы обеспечить удобный доступ к ней на случай возникновения чрезвычайной ситуации.



3. Устраните провисание ремня безопасности, с силой прижимая детскую удерживающую систему к сиденью, и дайте ремню втянуться втягивающим устройством.
4. После установки детской удерживающей системы попытайтесь наклонить ее вперед и из стороны в сторону, чтобы убедиться в надежности крепления.

Если инструкцией производителя предусмотрено закрепление детской удерживающей системы с помощью верхнего привязного ремня и поясно-плечевого ремня, см. стр. 3-42.

Для снятия детской удерживающей системы нажмите кнопку на замке ремня безопасности, затем извлеките ремень безопасности из системы и дайте ему полностью втянуться.



**Пригодность каждого посадочного места для детских удерживающих систем ISOFIX и систем, закрепляемых с помощью ремня безопасности, в соответствии с нормативами EC.**

(Информация для владельцев автомобиля и производителей систем безопасности для детей)

- Да: Пригодно для установки детской удерживающей системы соответствующей категории
- Нет: Не пригодно для установки детской удерживающей системы соответствующей категории
- «←»: Не применимо
- Таблица применима к автомобилям с левосторонним расположением рулевого управления. За исключением переднего пассажирского сиденья таблица применима к автомобилям с правосторонним расположением рулевого управления. В случае автомобилей с правосторонним расположением рулевого управления для посадочного места 1 на переднем пассажирском сиденье используется информация, указанная для посадочного места 3.

Категории ДУС	Посадочные места						Посадочное место
	1	2	3	4	5	6	
Универсальные ДУС, закрепляемые ремнем безопасности	-	-	Да <sup>1)</sup> F, R	Да F, R	Да <sup>1)</sup> F, R	Да F, R	
ДУС i-size							
ДУС ISOFIX для маленьких детей (ДУС для младенцев)							
Переносная ДУС (ДУС ISOFIX, устанавливаемая в боковом положении)							
ДУС ISOFIX уменьшенного размера для детей младшего возраста							
Полногабаритная ДУС ISOFIX* для детей младшего возраста (*: не дополнительные подушки)							
Дополнительная подушка уменьшенной ширины							
Полногабаритная дополнительная подушка							
ISO FIX CRF : F2, F2X, R1, R2							
ISO FIX CRF : (R1)							
ISO FIX CRF : (L1, L2)							
ISO FIX CRF : (F2, F2X, R2)							
ISO FIX CRF : (F3, R3)							
ISO CRF : B2							
ISO CRF : B3							
OSU2R031033							
<b>Номер сиденья</b>	<b>Местоположение в автомобиле</b>						<b>Местоположение в автомобиле</b>
1	Переднее левое						Левое, 2 <sup>-й</sup> ряд
2	Переднее центральное						Центральное, 2 <sup>-й</sup> ряд
3	Переднее правое						Правое, 2 <sup>-й</sup> ряд

- F : ОБРАЩЕННАЯ ВПЕРЕД ДУС
- R : ОБРАЩЕННАЯ НАЗАД ДУС

Примечание <sup>1)</sup>: следует надлежащим образом отрегулировать угол наклона спинки сиденья и (или) накачать сиденье (при наличии).

Примечание <sup>2)</sup>: для установки полногабаритной обращенной назад ДУС ISOFIX для детей младшего возраста

- Водительское сиденье: следует накачать сиденье до подходящей высоты.
- Переднее пассажирское сиденье: следует сдвинуть сиденье в подходящее положение

- \* Не следует никогда размещать ребенка на переднем пассажирском сиденье в обращенной назад детской удерживающей системе, пока пассажирская подушка безопасности не будет деактивирована.
- \* Если установке детской удерживающей системы препятствует подголовник сиденья, следует снять подголовник или изменить высоту его расположения.

## ПОДУШКА БЕЗОПАСНОСТИ — СИСТЕМА ПАССИВНОЙ БЕЗОПАСНОСТИ

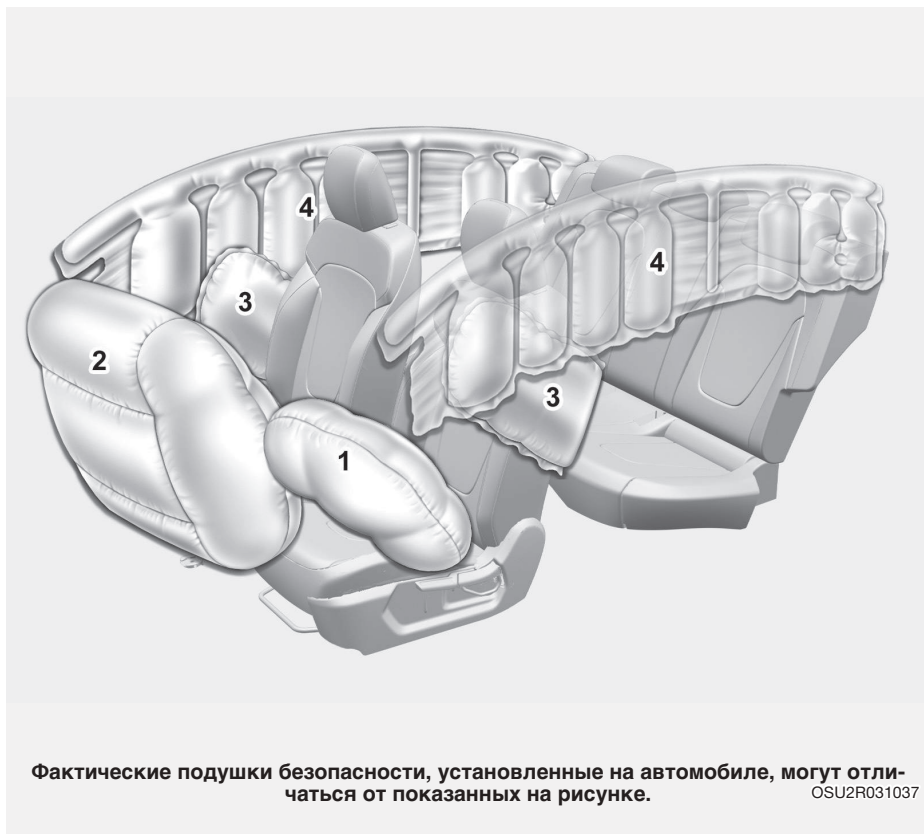

1. Передняя подушка безопасности водителя\*
2. Передняя подушка безопасности пассажира\*
3. Боковая подушка безопасности\*
4. Шторка безопасности\*

\*: при наличии

Автомобиль оснащен системой подушек безопасности для водителя и переднего пассажира.

Передние подушки безопасности разработаны как дополнение к трехточечным ремням безопасности. Для обеспечения максимальной защиты при использовании подушек безопасности всегда должны быть пристегнуты ремни безопасности.

Если ремни безопасности не будут пристегнуты, то при аварии находящиеся в автомобиле люди могут получить серьезные травмы и даже погибнуть. Система подушек безопасности спроектирована как дополнение к ремням безопасности и не заменяет их. Кроме того, подушки безопасности не рассчитаны на срабатывание при любом столкновении. При некоторых авариях системой защиты являются только ремни безопасности.



## **ВНИМАНИЕ**

### **МЕРЫ ПРЕДОСТОРОЖНОСТИ В ОТНОШЕНИИ ПОДУШЕК БЕЗОПАСНОСТИ**

**Обязательно пользуйтесь ремнями безопасности и системами безопасности для детей каждую поездку для всех пассажиров без исключения! Даже в случае наличия подушек безопасности при столкновении можно получить серьезные или смертельные травмы, если в момент срабатывания подушки безопасности не использовать надлежащим образом ремни безопасности.**

**НИКОГДА не следует размещать ребенка на переднем сиденье для пассажира в любой детской удерживающей системе или на дополнительной подушке, если подушка безопасности не деактивирована.**

**При срабатывании подушка безопасности может сильно ударить ребенка и нанести серьезные или смертельные травмы.**

**Всегда пристегивайте детей до 13 лет на заднем сиденье. Это наиболее безопасное место для детей любого возраста. Если необходимо разместить ребенка возрастом 13 лет и старше на переднем сиденье, он должен быть пристегнут ремнем безопасности, а сиденье должно быть смещено как можно дальше назад.**

**Пока автомобиль не остановлен и двигатель работает, все пассажиры и водитель должны сидеть в вертикальном положении на сиденьях, пристегнутые ремнями безопасности, ноги должны быть удобно вытянуты, ступни ног должны упираться в пол. Если во время аварии кто-то будет находиться в другом положении, то при раскрытии подушки безопасности он может получить серьезную и даже смертельную травму.**

**Водитель и пассажиры никогда не должны сидеть или наклоняться излишне близко к подушкам безопасности или прислоняться к двери или центральной консоли.**

**Сиденье следует переместить как можно дальше от передних подушек безопасности, при этом сохраняя контроль над автомобилем.**



## ВНИМАНИЕ

- **Даже если автомобиль оборудован подушками безопасности, водитель и пассажиры должны обязательно пристегиваться ремнями безопасности. Это позволит свести к минимуму опасность и снизить тяжесть последствий в случае столкновения или опрокидывания автомобиля.**
- Система SRS и преднатяжители содержат взрывоопасные вещества.
- Утилизация автомобиля без снятия системы SRS и преднатяжителей может привести к возгоранию. Перед утилизацией автомобиля рекомендуется обратиться к уполномоченному производителем дилеру / сервисному партнеру.
- **Держите детали и проводку системы SRS вдали от воды и любой жидкости. Если детали SRS находятся в нерабочем состоянии ввиду попадания воды или жидкостей, это может привести к возгоранию и тяжелым травмам.**

### Принцип работы системы подушек безопасности

- Подушки безопасности активируются (переходят в состояние готовности к раскрытию) только при переводе выключателя зажигания в положение ON или START.
- Подушки безопасности срабатывают при серьезных фронтальных или боковых столкновениях для защиты водителя и пассажиров от тяжелых травм.

- Определенная скорость, при которой произойдет раскрытие подушек безопасности, не задана. Раскрытие подушек производится, как правило, на основании силы и направления удара. При определенном сочетании этих двух факторов от датчиков поступает электронный сигнал активации (раскрытия) подушек безопасности.
- Раскрытие подушек безопасности зависит от многих факторов, в том числе скорости движения автомобиля, направления удара, плотности и жесткости объекта, с которым сталкивается автомобиль. Определяющие факторы не ограничиваются указанными выше.
- Передние подушки безопасности моментально полностью надуваются и затем сдуваются. Практически невозможно увидеть, как подушки безопасности надуваются во время аварии. Намного более вероятно, что после столкновения просто будет видно, что раскрывшиеся подушки безопасности свисают из своих модулей.
- Чтобы обеспечить должную защиту при жестком столкновении, подушки безопасности должны мгновенно раскрыться. При столкновении проходит очень мало времени до того, как человек, находящийся в автомобиле, ударяется о компоненты автомобиля. Поэтому подушка безопасности, которая представляет собой упругую преграду между человеком и компонентами автомобиля, должна раскрыться очень бы-

стро. Быстрое раскрытие способствует снижению риска тяжелых и смертельных травм при жестких столкновениях и является обязательной характеристикой подушки безопасности.

Однако раскрытие подушки безопасности может приводить и к травмам, в том числе ссадинам, кровоподтекам и переломам, поскольку при быстром раскрытии подушки безопасности создаются довольно значительные усилия.

- Известны даже случаи смертельного травмирования подушками безопасности, находящимися в рулевом колесе. Чаще всего это происходит, если водитель располагается слишком близко к рулевому колесу.

### ВНИМАНИЕ

- **Чтобы избежать тяжелой или смертельной травмы в результате раскрытия подушки безопасности при столкновении, водитель должен находиться как можно дальше от рулевого колеса. Передний пассажир должен сдвинуть свое сиденье как можно дальше назад и сидеть, опираясь на спинку сиденья.**
- **Подушка безопасности, мгновенно раскрывающаяся при столкновении, может нанести травму человеку, который занимает неправильное положение на сиденье.**

- **Раскрывающаяся подушка безопасности может причинить человеку травмы, в том числе ссадины на лице или на теле, порезы обломками стекла или ожоги.**

### **Звук и дым**

Раскрытие подушек безопасности сопровождается громким звуком, а после их сворачивания в салоне автомобиля остается дым и взвешенный в воздухе порошок. Это считается нормальным при срабатывании газогенератора модуля надувной подушки безопасности. После раскрытия подушек безопасности вы можете ощутить значительный дискомфорт, поскольку дыхание будет затруднено в результате сдавливания груди подушкой и ремнем безопасности, а также из-за наличия в воздухе салона дыма и взвешенного порошка. **Как можно скорее откройте двери и (или) окна, чтобы уменьшить дискомфорт и избежать длительного вдыхания дыма и порошка.**

Хотя дым и порошок не токсичны, они могут вызывать раздражение кожи (а также слизистой оболочки глаз, носа, гортани и пр.). В этом случае немедленно промойте соответствующие участки холодной водой. Если раздражение сохраняется, обратитесь к врачу.

**⚠ ВНИМАНИЕ**

При раскрытии подушек безопасности соответствующие детали рулевого колеса нагреваются до высокой температуры. Во избежание травмы не прикасайтесь к внутренним компонентам модулей подушек безопасности непосредственно после их раскрытия.

Не устанавливайте систему безопасности для детей на переднее пассажирское сиденье (при наличии)

■ Тип А



OYDESA2042

■ Тип В

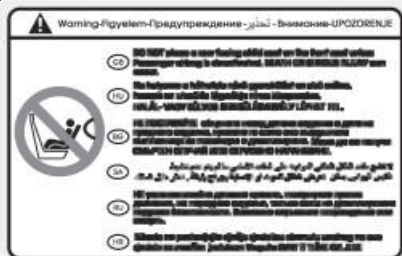

OLM034310

Ни в коем случае не устанавливайте детское сиденье с посадкой «спиной вперед» на переднее пассажирское сиденье. Раскрывшаяся подушка безопасности может ударить по детскому сиденью и причинить ребенку тяжелую или смертельную травму.

Кроме того, не устанавливайте детское сиденье с посадкой «лицом вперед» на переднее пассажирское сиденье. Раскрывшаяся подушка безопасности переднего пассажира может причинить ребенку тяжелые или смертельные травмы.

**⚠ ВНИМАНИЕ**

- ЗАПРЕЩАЕТСЯ устанавливать детскую удерживающую систему против хода движения на сиденье, перед которым находится АКТИВНАЯ ПОДУШКА БЕЗОПАСНОСТИ. Это может привести к серьезной травме или смерти ребенка.
- Ни в коем случае не устанавливайте детскую удерживающую систему на переднее пассажирское сиденье. Раскрывающаяся подушка безопасности может привести к серьезному травмированию или смерти ребенка.

## Контрольная лампа и индикатор системы подушек безопасности

### Контрольная лампа системы подушек безопасности

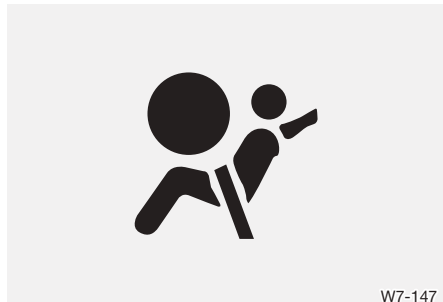

W7-147

Данная контрольная лампа, установленная на панели приборов, используется для уведомления водителя о возможной неисправности в системе подушек безопасности (дополнительной системе пассивной безопасности, SRS).

При включении зажигания контрольная лампа должна загореться, а затем, примерно через 6 секунд, погаснуть.

Обеспечьте проверку системы в следующих случаях.

- Лампа не загорается на короткое время при включении зажигания.
- Лампа не гаснет примерно через 6 секунд после включения зажигания.
- Контрольная лампа загорается во время движения автомобиля.
- Лампа мигает при включенном зажигании.

## Компоненты и функции системы SRS

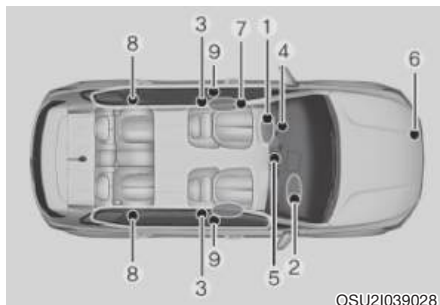

OSU21039028

В систему подушек безопасности (SRS) входят следующие элементы:

- (1) Модуль передней подушки безопасности водителя\*
- (2) Модуль передней подушки безопасности пассажира\*
- (3) Ремни безопасности с преднатяжителями\*
- (4) Контрольная лампа системы подушек безопасности
- (5) Блок управления системой SRS (SRSCM)
- (6) Датчик лобового удара
- (7) Модули боковых подушек безопасности\*
- (8) Модули шторок безопасности\*
- (9) Датчики бокового удара\*

\*: при наличии

При включенном зажигании в блоке SRSCM осуществляется постоянное слежение за всеми компонентами системы SRS, с тем чтобы своевременно определить, достаточна ли сила удара для раскрытия подушек безопасности или срабатывания преднатяжителей ремней безопасности.



После включения зажигания на приборной панели в течение прибл. 6 секунд будет гореть контрольная лампа подушек безопасности SRS, после чего она должна погаснуть.

## ВНИМАНИЕ

Любой из нижеперечисленных признаков свидетельствует о неисправности системы SRS. Рекомендуется проверять систему у уполномоченного производителем дилера / сервисного партнера.

- Лампа не загорается на короткое время при включении зажигания.
- Лампа не гаснет примерно через 6 секунд после включения зажигания.
- Контрольная лампа загорается во время движения автомобиля.
- Лампа мигает при включенном зажигании.

■ Передняя подушка безопасности водителя (1)



B240B01L

Модули передних подушек безопасности располагаются в центре рулевого колеса и на передней панели салона, над вещевым ящиком. Когда блок управления подушками безопасности обнаруживает достаточно серьезный удар в переднюю часть транспортного средства, он автоматически надувает передние подушки безопасности.

■ Передняя подушка безопасности водителя (2)



B240B02L

После срабатывания происходит разрыв швов мягкой крышки, которая отделяется под давлением при расширении подушек безопасности. Срыв крышек позволяет подушкам безопасности раскрыться полностью.

■ Передняя подушка безопасности водителя (3)



B240B03L

Полностью раскрывшаяся подушка безопасности, в сочетании с пристегнутым ремнем безопасности, способствует замедлению смещения водителя и переднего пассажира вперед, что снижает риск травмирования головы и груди.

После полного раскрытия подушка сразу же начинает сдуваться, обеспечивая водителю видимость и возможность управления автомобилем в случае необходимости.

■ Передняя подушка безопасности пассажира



B240B05L



## ВНИМАНИЕ

- Если автомобиль укомплектован подушкой безопасности переднего пассажира, не устанавливайте и не кладите какие-либо принадлежности (держатели для стаканов, держатели для кассет, наклейки и пр.) на переднюю панель салона со стороны пассажира, над вещевым ящиком. Такие предметы могут стать опасными снарядами и вызвать травму при раскрытии пассажирской подушки безопасности.
- Не устанавливайте емкость с жидким освежителем воздуха поблизости от комбинации приборов или на поверхность передней панели салона.
- Такой предмет может стать опасным снарядом и вызвать травму при раскрытии пассажирской подушки безопасности.

## ВНИМАНИЕ

- Раскрытие подушек безопасности сопровождается громким звуком и появлением мелкого порошка в воздухе салона. Это нормально и не опасно: подушки безопасности хранятся пересыпанные этим порошком. Пыль, распространяющаяся при раскрытии подушек безопасности, может вызвать раздражение кожи и глаз, а также спровоцировать приступ астмы у предрасположенных к этому людей. После ДТП, сопровождавшегося раскрытием подушек безопасности, обязательно промойте все открытые участки кожи холодной водой с мылом.
- Система SRS действует только при включенном зажигании.
- Прежде чем заменить предохранитель или отсоединить кабель от АКБ, поверните ключ зажигания в положение LOCK и извлеките его из замка зажигания. Ни в коем случае не снимайте и не заменяйте предохранители, связанные с системой подушек безопасности, при включенном зажигании. При несоблюдении этого предупреждения загорится контрольная лампа системы SRS.

## Подушки безопасности водителя и переднего пассажира (при наличии)



Ваш автомобиль укомплектован дополнительной системой пассивной безопасности, SRS (системой подушек безопасности) и поперечно-наклонными ремнями безопасности для водителя и переднего пассажира.

О комплектации автомобиля такой системой свидетельствуют рельефные надписи AIR BAG на крышках подушек безопасности, расположенных в центре рулевого колеса и на передней панели салона со стороны пассажира, над вещевым ящиком.

В состав системы SRS входят подушки безопасности, установленные под крышками в центре рулевого колеса и на передней панели салона со стороны пассажира, над вещевым ящиком.

Система SRS служит для обеспечения дополнительной защиты водителя и (или) переднего пассажира (в дополнение к защите, обеспечиваемой ремнями безопасности) при жестком лобовом ударе.



## **ВНИМАНИЕ**

**Обязательно пользуйтесь ремнями безопасности и системами безопасности для детей каждую поездку для всех пассажиров без исключения! Подушки безопасности раскрываются со значительным усилием, мгновенно. Пристегивание ремнями безопасности способствует тому, чтобы люди в автомобиле занимали оптимальное положение с точки зрения защиты подушками безопасности. Если автомобиль укомплектован подушками безопасности, неправильно пристегнутые или не пристегнутые ремнями безопасности люди могут получить тяжелые травмы при раскрытии подушек безопасности. Обязательно соблюдайте приведенные в настоящем руководстве правила предосторожности в отношении ремней безопасности, подушек безопасности и общей безопасности людей, находящихся в автомобиле.**

**Чтобы снизить вероятность тяжелых или смертельных травм и добиться максимальной эффективности системы безопасности, следует соблюдать нижеперечисленные правила.**

- Ни в коем случае не усаживайте ребенка и не размещайте детское сиденье на переднем пассажирском сиденье.
- Обязательно пристегивайте ребенка, сидящего на заднем сиденье, ремнем безопасности. Это наиболее безопасное место для детей любого возраста.
- Подушки безопасности могут причинить травмы людям, занимающим неправильное положение на передних сиденьях.
- Отодвиньте сиденье как можно дальше от подушки безопасности, если это не мешает управлять автомобилем.
- Водитель и пассажиры не должны сидеть неоправданно близко к подушкам безопасности или наклоняться к ним. Водитель и пассажиры, занимающие неправильное положение при движении автомобиля, могут получить тяжелую травму при раскрытии подушек безопасности.
- Не прислоняйтесь к двери или центральной консоли — сидите только прямо.

- Не следует располагать какие-либо предметы (например, амортизирующие накладки, держатели для мобильных телефонов, парфюмерные изделия или этикетки) рядом с модулями подушек безопасности на рулевом колесе, ветровым стеклом и на приборной панели со стороны переднего пассажира. При срабатывании подушек безопасности такие объекты могут стать причиной травм.
- Не прикрепляйте какие-либо предметы к ветровому стеклу и внутреннему зеркалу заднего вида.
- Не меняйте конструкцию системы SRS, не отсоединяйте разъемы проводки от компонентов системы SRS. Такие действия могут привести к травме в результате случайного раскрытия подушек безопасности или бездействия системы SRS.
- Если контрольная лампа системы SRS не загорается или постоянно горит во время движения автомобиля, рекомендуется проверить систему у уполномоченного производителя дилера / сервисного партнера.
- Подушки безопасности способны срабатывать только один раз, поэтому необходимо заменить систему у уполномоченного производителем дилера / сервисного партнера.
- Система SRS рассчитана на раскрытие передних подушек безопасности только при достаточно жестком ударе под углом менее 30° к продольной оси автомобиля. Кроме того, подушки безопасности рассчитаны только на однократное срабатывание. Ремни безопасности при движении автомобиля должны быть пристегнуты постоянно.
- Передние подушки безопасности не рассчитаны на раскрытие при боковом ударе, ударе сзади или опрокидывании автомобиля. Кроме того, передние подушки безопасности раскрываются только в том случае, если интенсивность удара превышает определенный порог.
- Систему безопасности для детей нельзя размещать на переднем сиденье. Раскрывшаяся во время ДТП подушка безопасности может причинить тяжелую или смертельную травму ребенку.
- Детей младше 12 лет следует перевозить на заднем сиденье, с помощью системы безопасности для детей. Ни в коем случае не разрешайте детям занимать переднее пассажирское сиденье. При перевозке ребенка старше 12 лет на переднем сиденье необходимо проследить за тем, чтобы он должным образом пристегнулся ремнем безопасности; сиденье должно быть сдвинуто как можно дальше назад.

- Чтобы обеспечить максимальный уровень защиты при всех типах ДТП, все люди, находящиеся в автомобиле (включая водителя), должны обязательно пристегиваться ремнями безопасности. Это следует делать независимо от наличия или отсутствия подушек безопасности для данного посадочного места, чтобы свести к минимуму опасность получения тяжелых или смертельных травм в случае ДТП. Без необходимости не располагайтесь очень близко к подушкам безопасности и не наклоняйтесь к ним при движении автомобиля.
- Занимая неправильное положение в автомобиле, человек подвергается повышенному риску получения тяжелых или смертельных травм в случае ДТП. До тех пор, пока автомобиль не будет остановлен, а ключ зажигания не будет извлечен из замка, все люди, находящиеся в автомобиле, должны сидеть прямо, по центру сидений, при поднятых спинках сидений, пристегнутые ремнями безопасности. Ноги должны находиться на полу, в удобном положении.
- Чтобы обеспечить должный уровень защиты при ДТП, подушки безопасности системы SRS должны раскрываться очень быстро. Если человек при ДТП сместится из занимаемого положения из-за того, что не был пристегнут ремнем безопасности, раскрывающаяся подушка безопасности с большой силой ударит его и может нанести тяжелую или смертельную травму.

### Боковая подушка безопасности (при наличии)

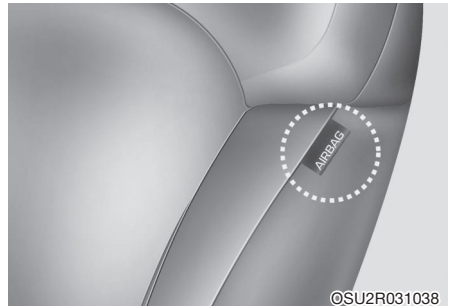

©SU2R031038

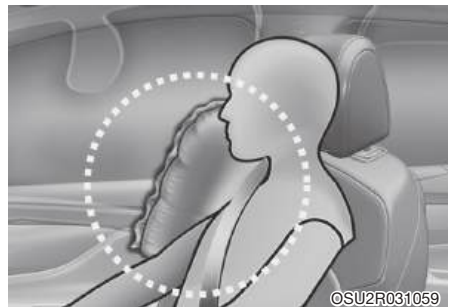

©SU2R031059

Фактические подушки безопасности, установленные на автомобиле, могут отличаться от показанных на рисунке.

Ваш автомобиль укомплектован боковыми подушками безопасности, установленными в боковых частях спинок передних сидений.

Подушки безопасности предназначены для дополнительной защиты водителя и (или) переднего пассажира, помимо ремней безопасности.

Боковые подушки безопасности рассчитаны на срабатывание только при столкновениях определенного рода, в зависимости от силы, угла и точки приложения удара. Боковые подушки безопасности срабатывают не при любом боковом ударе.



## ВНИМАНИЕ

Не позволяйте пассажирам, сидящим на сиденьях с боковыми подушками и (или) шторками безопасности, прислонять голову или тело к двери, вытягивать руки из окон или размещать какие-либо предметы между дверями и собственным телом.



## ВНИМАНИЕ

- Боковые подушки безопасности дополняют ремни безопасности водителя и пассажира, а не заменяют их. Поэтому ремни безопасности при движении автомобиля должны быть всегда пристегнуты. Боковые подушки безопасности раскрываются только при достаточно жестких боковых столкновениях, которые угрожают безопасности находящихся в автомобиле людей.

- Чтобы обеспечить наилучшую защиту с помощью системы боковых подушек безопасности и избежать травмирования при раскрытии боковых подушек безопасности, люди, находящиеся на передних и задних сиденьях автомобиля, должны сидеть прямо. Ремни безопасности должны быть пристегнуты. Руки водителя должны располагаться на рулевом колесе в позициях «9 часов» и «3 часа». Руки пассажиров должны лежать на коленях.
- Не прикрепляйте какие-либо аксессуары на боковые крышки спинок сидений.
- Размещение каких-либо предметов на боковых крышках спинок сидений может привести к снижению эффективности системы.
- Не устанавливайте какие-либо аксессуары на крышки боковых подушек безопасности или поблизости от них.
- Не следует размещать какие-либо предметы на подушках безопасности или между подушкой безопасности и собой. Также не прикрепляйте никакие предметы в пределах зоны раскрытия подушки безопасности, например к дверям, боковым стеклам, передним и задним стойкам кузова.
- Не следует размещать какие-либо предметы между дверью и сиденьем. При раскрытии боковой подушки безопасности они могут нанести серьезную травму.

- Не следует размещать какие-либо предметы между наклейкой боковой подушки безопасности и подушкой сиденья. При срабатывании подушек безопасности такие объекты могут стать причиной травм.
- Во избежание неожиданного раскрытия боковых подушек безопасности (которое может привести к травме) не подвергайте ударам датчик бокового столкновения при включенном зажигании.
- В случае повреждения сиденья или крышки сиденья рекомендуется проводить обслуживание у уполномоченного производителем дилера / сервисного партнера.
- Сообщите дилеру о том, что ваш автомобиль укомплектован боковыми подушками безопасности.

### Шторка безопасности (при наличии)



Фактические подушки безопасности, установленные на автомобиле, могут отличаться от показанных на рисунке.

Шторки безопасности расположены с обеих сторон крыши над передними и задними дверями.

Они предназначены для защиты голов сидящих на передних и задних боковых сиденьях при определенных боковых столкновениях.

Шторки безопасности срабатывают только при определенных боковых столкновениях, в зависимости от серьезности столкновения, угла, скорости и места удара. Шторки безопасности не предназначены для раскрытия при любых боковых столкновениях, лобовых столкновениях, ударах сзади или опрокидывании автомобиля.





## ВНИМАНИЕ

- Максимальный уровень защиты со стороны боковых подушек и шторок безопасности обеспечивается в том случае, если люди, находящиеся на передних и боковых задних сиденьях, сидят прямо и пристегнуты ремнями безопасности.
- Детей следует размещать с помощью специальных систем безопасности, на заднем сиденье.
- Размещать детей на боковых задних сиденьях следует с помощью соответствующих систем безопасности для детей. Размещайте систему безопасности для детей как можно дальше от двери и надежно крепите ее в фиксированном положении.
- Не следует размещать какие-либо предметы на подушках безопасности. Также не прикрепляйте никакие предметы в пределах зоны раскрытия подушки безопасности, например к дверям, боковым стеклам, передним и задним стойкам кузова, продольным брусам крыши.
- Не вешайте на крючок что-либо, кроме одежды, например тяжелые или хрупкие предметы. В случае дорожно-транспортного происшествия они могут повредить автомобиль или причинить травму.

- Не позволяйте пассажирам, сидящим на сиденьях с боковыми подушками и (или) шторками безопасности, прислонять голову или тело к двери, вытягивать руки из окон или размещать какие-либо предметы между дверями и собственным телом.
- Запрещается вскрывать или ремонтировать шторки безопасности.
- Ни в коем случае не пытайтесь открыть или отремонтировать какие-либо компоненты системы шторок безопасности. Рекомендуется обслуживать систему у уполномоченного производителем дилера / сервисного партнера.

Несоблюдение вышеприведенных инструкций может привести к травме или гибели находящихся в автомобиле людей в случае ДТП.

Почему подушка безопасности не раскрылась при столкновении? (Условия, при которых подушки безопасности раскрываются или не раскрываются)

Существуют некоторые типы ДТП, при которых дополнительная защита за счет раскрытия подушек безопасности не требуется.

К ним относятся удар сзади, вторичные столкновения при авариях с участием нескольких транспортных средств, а также столкновения на низкой скорости.

## Датчики столкновения для подушек безопасности



1. Блок управления системой SRS
2. Датчик лобового удара
3. Датчик бокового удара (при наличии)

## ВНИМАНИЕ

- Не допускайте ударов или падения каких-либо предметов в местах установки подушек безопасности и датчиков системы безопасности.
- Это может вызвать неожиданное раскрытие подушек безопасности, что опасно получением тяжелой травмы или гибелью.
- При любом нарушении углов установки датчиков подушки безопасности могут раскрыться тогда, когда их раскрытие нежелательно, или не раскрыться в необходимый момент. Это может привести к тяжелой травме или смерти.
- Поэтому не пытайтесь выполнять работы по техническому обслуживанию на датчиках системы подушек безопасности или поблизости от них. Рекомендуется обслуживать систему у уполномоченного производителем дилера / сервисного партнера.
- При нарушении углов установки датчиков в результате деформации переднего бампера и кузова возможны отклонения от нормы в работе системы. Рекомендуется обслуживать систему у уполномоченного производителем дилера / сервисного партнера.

- Ваш автомобиль спроектирован с расчетом на поглощение энергии удара и раскрытие подушек безопасности при столкновениях некоторых видов. Установка защиты бампера или замена бампера на изделие другого производителя может отрицательно сказаться на защитных свойствах автомобиля и на характеристиках срабатывания подушек безопасности.

### *Условия раскрытия подушки безопасности*



### Передние подушки безопасности

Передние подушки безопасности срабатывают при определенном фронтальном столкновении в зависимости от его интенсивности, скорости или угла.

Если на шасси автомобиля воздействуют удары от неровностей дорожного покрытия или тротуаров, это может вызвать срабатывание подушек безопасности. Двигаясь по неровным дорогам или в местах, не предназначенных для движения автомобилей, соблюдайте осторожность, чтобы не допустить нештатного раскрытия подушек безопасности.



©SU2R031056



©SU2R031040

### **Боковые подушки безопасности и шторки безопасности**

Боковые подушки и шторки безопасности срабатывают при регистрации столкновения с помощью датчиков бокового удара в зависимости от интенсивности столкновения.

Хотя передние подушки безопасности для пассажира и водителя рассчитаны на раскрытие только при фронтальном столкновении, они также могут раскрыться и при других типах столкновений, если передними датчиками будет зафиксировано столкновение достаточной силы. Боковые подушки безопасности и шторки безопасности рассчитаны на раскрытие только при боковом столкновении, но они могут раскрыться и при других столкновениях, если датчиками бокового удара будет зафиксировано столкновение достаточной силы.

Если на шасси автомобиля воздействуют удары от неровностей дорожного покрытия, это может вызвать срабатывание подушек безопасности. Двигаясь по неровным дорогам или в местах, не предназначенных для движения автомобилей, соблюдайте осторожность, чтобы не допустить нештатного раскрытия подушек безопасности.

### Условия нераскрытия подушки безопасности



- При определенных столкновениях на низкой скорости возможно, что подушки безопасности не раскроются. Подушки безопасности не рассчитаны на раскрытие в таких ситуациях, поскольку их срабатывание не приводит к повышению уровня защищенности, обеспечиваемого ремнями безопасности.



- Передние подушки безопасности не рассчитаны на раскрытие при ударах сзади, так как водитель и пассажиры перемещаются назад под воздействием силы столкновения. В этом случае раскрытие подушек безопасности тоже не обеспечивает дополнительную защиту.



- Передние подушки безопасности могут не раскрыться при боковом столкновении, поскольку при этом люди, находящиеся в автомобиле, смещаются в сторону удара, и раскрытие передних подушек безопасности не приводит к повышению уровня защищенности.

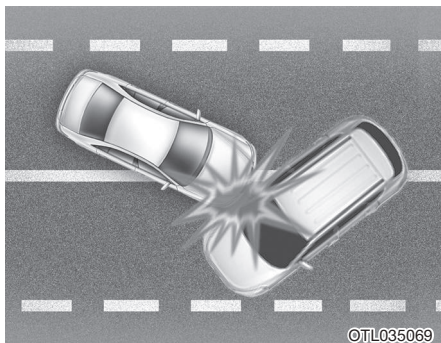

- При угловом столкновении силой удара люди могут быть направлены в таком направлении, при котором подушками безопасности не будет обеспечиваться дополнительная защита и, таким образом, датчиками может не подаваться команда на раскрытие подушек безопасности.

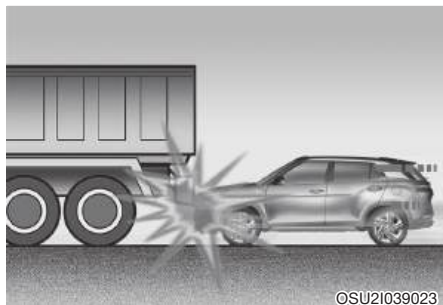

- Непосредственно перед столкновением водители часто сильно нажимают на педаль тормоза. При таком торможении передняя часть автомобиля опускается, и он может «заехать» под транспортное средство с более высоким дорожным просветом. Подушки безопасности в такой ситуации могут не раскрыться, поскольку замедление, регистрируемое датчиком удара, при таких столкновениях сравнительно невелико.

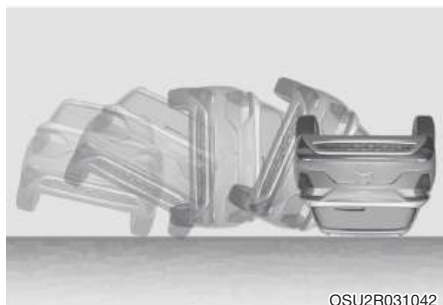

- Передние подушки безопасности не раскрываются при переворачивании автомобиля, когда блок управления SRC (SRSCM) определяет, что раскрытие передней подушки безопасности не обеспечит защиту пассажиров.

## **i** Информация

- Автомобили, оснащенные датчиком переворачивания
- Боковые подушки безопасности и шторки безопасности могут раскрыться при опрокидывании автомобиля, если датчик опрокидывания зарегистрирует соответствующую ситуацию.
- Автомобили, не оснащенные датчиком переворачивания
- Боковые подушки и (или) шторки безопасности могут раскрыться при переворачивании автомобиля после бокового столкновения, если автомобиль оборудован боковыми подушками безопасности и (или) шторками безопасности.

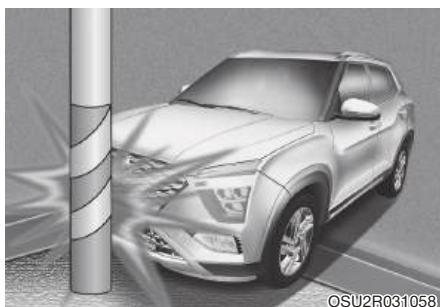

- Подушки безопасности могут не раскрыться при столкновении автомобиля со столбом или деревом, когда удар сконцентрирован в одном месте и энергия столкновения поглощена структурой автомобиля.

## Уход за системой SRS

Система SRS не нуждается в техническом обслуживании; в ней нет компонентов, которые владелец автомобиля может обслуживать самостоятельно. Если контрольная лампа системы SRS не загорается или постоянно горит, рекомендуется проверить систему у уполномоченного производителем дилера / сервисного партнера.

Рекомендуется, чтобы любые работы, связанные с системой подушек безопасности, в том числе работы на рулевом колесе, приборной панели, передних сиденьях и продольных балках крыши, выполнялись уполномоченным производителем дилером / сервисным партнером. Неправильное обращение с системой подушек безопасности может привести к серьезно-му телесному повреждению.



## ВНИМАНИЕ

- **Для очистки крышек модулей подушек безопасности пользуйтесь мягкой сухой тканью либо тканью, смоченной чистой водой. Применение растворителей или очистителей может негативно сказаться на состоянии крышек модулей подушек безопасности и вызвать нарушения в работе системы.**
- **Не следует располагать какие-либо предметы поблизости от модулей подушек безопасности в рулевом колесе, на передней панели салона, со стороны пассажира над вещевым ящиком, поскольку такие предметы могут нанести вред в случае ДТП, сопровождающегося раскрытием подушек безопасности.**
- **Если подушка безопасности сработала, необходимо заменить систему у уполномоченного производителем дилера / сервисного партнера.**
- **Не меняйте конструкцию системы SRS, не отсоединяйте разъемы проводки от компонентов системы. Такие действия могут привести к травме в результате случайного раскрытия подушек безопасности или неработоспособности системы SRS.**
- **Изменение конструкции компонентов и проводки системы SRS, включая размещение наклеек на крышках модулей подушек безопасности или изменение конструкции кузова, может негативно отразиться на характеристиках системы SRS, что опасно получением травмы.**

- При утилизации компонентов системы подушек безопасности или комплектного автомобиля необходимо соблюдать некоторые меры предосторожности. Уполномоченный производителем дилер / сервисный партнер осведомлен об этих мерах предосторожности и может предоставить вам необходимые сведения. Несоблюдение упомянутых мер предосторожности и процедур повышает риск травмирования.
- Если автомобиль был залит водой, в результате чего покрытие пола промокло, нельзя запускать двигатель. Рекомендуется обратиться к уполномоченному производителем дилеру / сервисному партнеру.
- **Пассажиры не должны пересаживаться с сиденья на сиденье во время движения автомобиля.** Пассажир, не пристегнутый ремнем безопасности, при аварии или резком торможении может удариться о внутренние компоненты автомобиля, о других людей или может быть выброшен из автомобиля.
- **Каждый ремень безопасности рассчитан на использование одним человеком.** Несколько человек, пристегнутые одним ремнем безопасности, в случае столкновения могут получить серьезные или смертельные травмы.
- **Не следует использовать дополнительные приспособления для ремней безопасности.** Устройства, служащие для повышения комфортности, или изменение места расположения ремня безопасности могут уменьшить обеспечиваемую ремнем безопасности защиту и увеличить вероятность получения серьезной травмы при столкновении.

#### **Дополнительные меры предосторожности**

- **Ни в коем случае не разрешайте пассажирам во время движения автомобиля находиться в багажном отделении или сидеть на спинке сложенного заднего сиденья.** Люди, находящиеся внутри движущегося автомобиля, должны сидеть прямо, вплотную к спинкам сидений, пристегнувшись ремнями безопасности. Ноги должны находиться на полу.
- **Пассажир не должен помещать жесткие вещи или предметы с острыми краями между своим телом и подушками безопасности.** Если при раскрытии подушек безопасности держать твердые предметы или предметы с острыми краями на коленях или во рту, можно получить тяжелую травму.



- **Следите за тем, чтобы люди находились как можно дальше от крышек подушек безопасности.** Люди, находящиеся внутри движущегося автомобиля, должны сидеть прямо, вплотную к спинкам сидений, пристегнувшись ремнями безопасности. Ноги должны находиться на полу. Если человек находится слишком близко от крышки подушки безопасности, он может получить травму при раскрытии подушки.
- **Не прикрепляйте и не размещайте какие-либо предметы поблизости от крышек подушек безопасности.** Любой предмет, закрепленный или размещенный поблизости от крышки передней подушки безопасности, может помешать должному раскрытию подушки.
- **Недопустимо модифицировать передние сиденья.** Модификация передних сидений может препятствовать нормальной работе датчиков системы пассивной безопасности или подушек безопасности.
- **Недопустимо располагать под передними сиденьями какие-либо предметы.** Размещение предметов под передними сиденьями может препятствовать нормальной работе датчиков системы пассивной безопасности и может стать причиной повреждения жгутов проводки.
- **Ни в коем случае не держите ребенка у себя на коленях.** В случае столкновения ребенок, находящийся на коленях у взрослого, может получить тяжелую травму или погибнуть. Ребенка следует перевозить в соответствующем детском сиденье или на заднем сиденье, пристегнутого ремнем безопасности.
- **Люди, занимающие неправильное положение в движущемся автомобиле, могут сместиться слишком близко к раскрывающейся подушке безопасности, могут удариться о внутренние компоненты автомобиля или могут быть выброшены из автомобиля — это может привести к тяжелой травме или гибели.**
- **Необходимо сидеть прямо, по центру сиденья, опираясь на его спинку. Ремень безопасности должен быть пристегнут, а ноги должны находиться на полу в удобном положении.**



## ВНИМАНИЕ

### ***Добавление оборудования или модификация оборудования системы подушек безопасности***

Если производить модификацию автомобиля, заменяя раму, бампер, передние или боковые элементы кузова или изменяя дорожный просвет, это может повлиять на работу системы подушек безопасности.

## Этикетка о наличии подушки безопасности

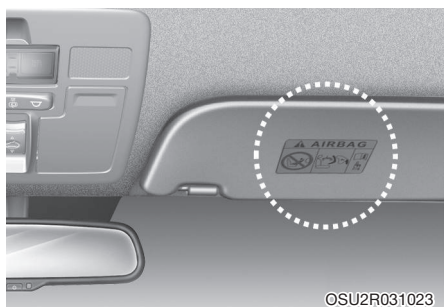

Предупреждающие наклейки прикрепляются к модулям подушек безопасности для того, чтобы уведомить водителя и пассажиров об опасности, связанной с системой подушек безопасности. Необходимо ознакомиться с предупреждениями в отношении системы подушек безопасности, изложенными в руководстве по эксплуатации.



## 4. Комбинация приборов

Комбинация приборов .....	4-2
Органы управления на комбинации приборов .....	4-3
Указатели .....	4-4
Контрольная лампа обледеневшей дороги (при наличии) .....	4-7
Индикатор переключения коробки передач.....	4-8
Контрольные лампы и световые индикаторы.....	4-10
Сообщения на ЖК-дисплее .....	4-25
ЖК-дисплей .....	4-32
Управление ЖК-дисплеем.....	4-32
Режимы ЖК-дисплея .....	4-34
Режим пользовательских настроек.....	4-38
Маршрутный компьютер .....	4-45

## КОМБИНАЦИЯ ПРИБОРОВ

### ■ Тип А

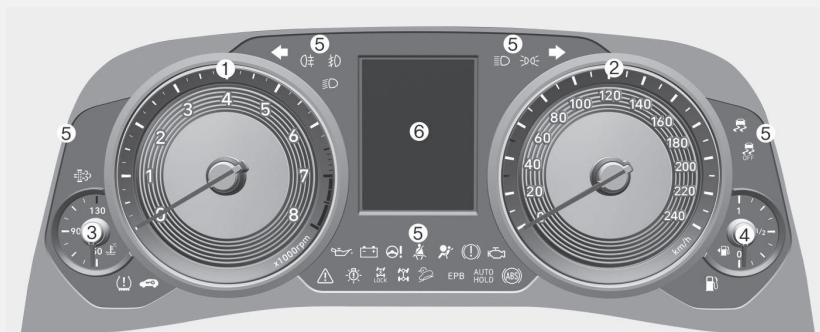

### ■ Тип В



OSU2R041006/OSU2R041007

Установленная в автомобиле комбинация приборов может отличаться от показанной на рисунке. Подробная информация приводится в разделе «Указатели» этой главы.

1. Тахометр
2. Спидометр
3. Указатель температуры охлаждающей жидкости
4. Указатель уровня топлива
5. Контрольные лампы и световые индикаторы
6. ЖК-дисплей (включая бортовой компьютер)

## Органы управления на комбинации приборов

### **Подсветка приборной панели**

При включенных габаритных огнях или фарах можно отрегулировать яркость подсветки комбинации приборов следующими способами:

- Режим пользовательских настроек комбинации приборов: Подсветку приборной панели можно отрегулировать в разделе настроек «Световые приборы — подсветка».



### **ВНИМАНИЕ**

**Недопустимо выполнять настройки в комбинации приборов во время движения. Это может привести к потере управления и дорожно-транспортному происшествию, которое может повлечь за собой гибель людей, нанесение тяжелых травм или повреждение автомобиля.**

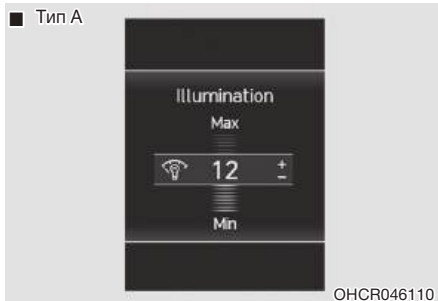

- Отображается яркость подсветки приборной панели.
- При достижении максимального или минимального уровня яркости подсветки подается звуковой сигнал.

## Указатели Спидометр

■ Тип А



OSU21049003

■ Тип В



OSU21049014

На спидометре отображается скорость автомобиля в километрах в час (км/ч).

## Тахометр

■ Тип А



OSU21049005

■ Тип В



OSU21049007

На тахометре отображается частота вращения коленчатого вала двигателя в оборотах в минуту (об/мин).

Тахометр используется для выбора оптимального момента переключения передач и предотвращения рывков и(или) резких бросков частоты вращения коленчатого вала.

### **К СВЕДЕНИЮ**

**Не допускайте работы двигателя в режиме, когда стрелка тахометра находится в КРАСНОЙ ЗОНЕ. Это может привести к серьезному повреждению двигателя.**

### Указатель температуры охлаждающей жидкости



Этот прибор показывает температуру охлаждающей жидкости двигателя, когда выключатель зажигания находится в положении ON.

#### К СВЕДЕНИЮ

Если стрелка указателя перемещается за зону нормальной работы в направлении отметки «Н» (горячая), это указывает на наличие перегрева, который может вызвать повреждение двигателя.

Недопустимо продолжение поездки с перегретым двигателем. Если двигатель перегрелся, см. раздел «Если перегревается двигатель» в главе 8.

### ⚠ ВНИМАНИЕ

Не снимайте крышку радиатора или расширительного бачка при горячем двигателе. Охлаждающая жидкость находится под давлением и может причинить тяжелые ожоги. Перед добавлением охлаждающей жидкости в бачок дождитесь охлаждения двигателя.

### Указатель уровня топлива

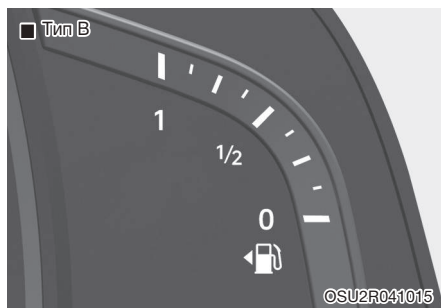

Этот указатель отображает примерное количество топлива в топливном баке.



## **i** Информация

- Показания указателя уровня топлива дополняются контрольной лампой низкого уровня топлива, зажигающейся незадолго до опустошения бака.
- На уклонах и поворотах, вследствие движения топлива в баке, стрелка указателя уровня топлива может колебаться, или контрольная лампа низкого уровня топлива может загораться раньше обычного.

## **!** ВНИМАНИЕ

### Указатель уровня топлива

Полная выработка топлива может подвергнуть опасности людей, находящихся в автомобиле.

После того как загорится контрольная лампа низкого уровня топлива или стрелка указателя уровня топлива приблизится к отметке «E» (пустой), необходимо как можно скорее остановиться и заправить автомобиль.

### **К СВЕДЕНИЮ**

Избегайте движения, если уровень топлива очень низкий. Полное израсходование топлива может привести к перебоям зажигания и повреждению каталитического нейтрализатора.

## Одометр

### ■ Тип А



OIG046114

### ■ Тип В



OSU2I049016

На одометре отображается полный пробег автомобиля, который должен использоваться для определения срока очередного технического обслуживания.

## **i** Информация

Запрещается вмешиваться в конструкцию одометра любого автомобиля с целью изменения показаний пробега, зарегистрированных одометром. Такие действия могут стать причиной прекращения действия гарантийных обязательств.

### Указатель температуры наружного воздуха (при наличии)

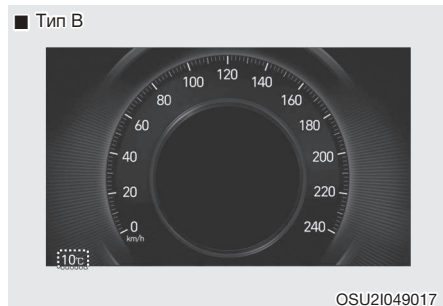
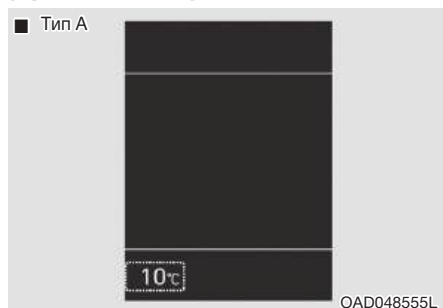

Этот указатель отображает текущую температуру наружного воздуха с точностью до 1 °C (1 °F).

Температура наружного воздуха на дисплее не изменяется немедленно, как на обычном термометре, чтобы не отвлекать внимание водителя.

Переключение между единицами измерения температуры (с °C на °F или с °F на °C) (при наличии) производится выполнением следующей процедуры.

- Режим пользовательских настроек комбинации приборов: Единицы измерения температуры могут быть изменены в разделе «Прочие функции — Единицы измерения температуры».

### Контрольная лампа обледеневшей дороги (при наличии)

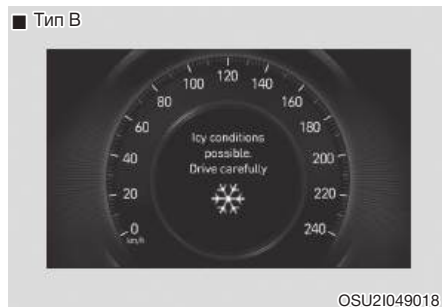

С помощью этой контрольной лампы водитель информируется о возможной гололедице.

Когда температура наружного воздуха становится ниже 4 °C, контрольная лампа обледеневшей дороги и указатель температуры наружного воздуха мигают 10 раз, затем горят постоянно. Также при этом трижды подается звуковой сигнал.

## **i** Информация

Если контрольная лампа обледеневшей дороги загорается во время движения, необходимо двигаться более внимательно и безопасно, не допуская превышения скорости, резких ускорений и торможений, прохождения поворотов на высокой скорости и т. п.

## Индикатор переключения коробки передач

### *Индикатор переключения коробки передач*

■ Тип А

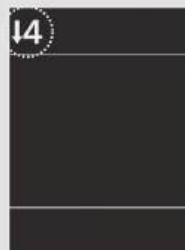

OAD048557N

■ Тип В



OSU21049020

Этот индикатор показывает номер передачи, при выборе которой обеспечивается наилучшая экономичность.

- Переключение на повышенную передачу : ▲2, ▲3, ▲4, ▲5, ▲6
- Переключение на пониженную передачу : ▼1, ▼2, ▼3, ▼4, ▼5

Например

- ▲3 : Указывает, что желательно переключиться «вверх» на 3-ю передачу (в настоящее время включена 2-я или 1-я передача).

- ▼ З : Указывает, что желательно переключиться «вниз» на 3-ю передачу (при текущей 4-й, 5-й или 6-й передаче).

Если система работает неправильно, индикатор не отображается.

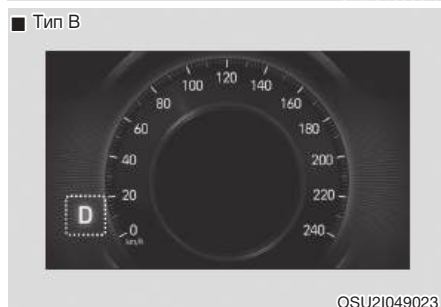
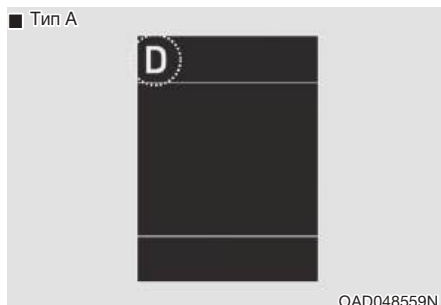

### Индикатор переключения автоматической коробки передач (при наличии)

Этот индикатор указывает выбранное положение рычага селектора.

- Парковка: P
- Задний ход: R
- Нейтраль: N
- Движение: D
- Спортивный режим: 1, 2, 3, 4, 5, 6

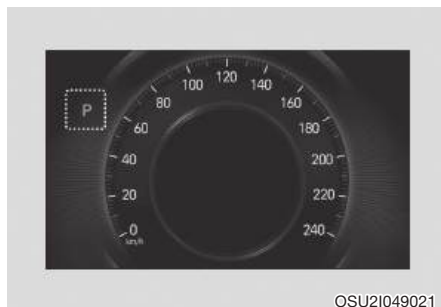

### Всплывающий индикатор переключения (при наличии)

Всплывающий индикатор отображает текущее положение рычага селектора при переключении диапазонов (P/R/N/D) в течение 2 секунд.

Активировать или деактивировать индикатор переключения можно в режиме User Settings (Пользовательские настройки) на ЖК-дисплее.

## Контрольные лампы и световые индикаторы

### **i** Информация — Контрольные лампы

После запуска двигателя убедитесь в том, что все контрольные лампы погасли. Если какая-либо из них продолжает гореть, это указывает на возникновение ситуации, требующей особого внимания.

#### **Контрольная лампа системы подушек безопасности (при наличии)**



Эта контрольная лампа загорается в следующих случаях:

- При переводе выключателя зажигания или кнопки пуска/останова двигателя в положение ON.
  - Загорается примерно на 6 секунд и затем гаснет.
- При возникновении неисправности в системе SRS.

В этом случае рекомендуется обратиться к уполномоченному производителем дилеру / сервисному партнеру для проверки системы.

#### **Контрольная лампа ремня безопасности**



Эта контрольная лампа информирует водителя (или переднего пассажира)\* о том, что ремень безопасности не пристегнут.

**Для получения более подробной информации обратитесь к разделу «Ремни безопасности» в главе 3.**

\* : при наличии.

#### **Контрольная лампа стояночного тормоза и низкого уровня тормозной жидкости**



Эта контрольная лампа загорается в следующих случаях:

- При переводе выключателя зажигания или кнопки пуска/останова двигателя в положение ON.
  - Загорается примерно на 3 секунды и затем гаснет
  - Непрерывно горит, если стояночный тормоз задействован.
- При задействованном стояночном тормозе.
- При снижении уровня тормозной жидкости в бачке тормозной системы.
  - Если контрольная лампа загорается после выключения стояночного тормоза, это указывает на низкий уровень тормозной жидкости.

### **В случае снижения уровня тормозной жидкости в бачке:**

1. Соблюдая осторожность, двигайтесь до ближайшего безопасного места и остановите автомобиль.
2. При остановленном двигателе немедленно проверьте уровень тормозной жидкости и долейте ее при необходимости (для получения более подробной информации обратитесь к разделу «Тормозная жидкость» в главе 9). После этого следует проверить все детали тормозной системы на предмет протечки жидкости. При наличии протечки в тормозной системе, если сигнальная лампа продолжает гореть или тормоза не работают должным образом, запрещается использовать автомобиль для поездки.

В этом случае рекомендуется доставить транспортное средство к уполномоченному производителем дилеру / сервисному партнеру.

### **Двухконтурная тормозная система с диагональным разделением контуров**

Ваш автомобиль оборудован двухконтурной тормозной системой, выполненной по диагональной схеме. Это означает, что даже в случае отказа одной ее магистрали тормоза на двух колесах автомобиля будут находиться в рабочем состоянии.

В этом случае для остановки автомобиля потребуется больший ход тормозной педали и большее усилие на ней.

Кроме того, тормозной путь автомобиля, у которого работает только часть тормозной системы, будет больше обычного.

При отказе тормозов во время движения автомобиля переключитесь на более низкую передачу для торможения двигателем и остановите автомобиль, как только для этого предоставится безопасная возможность.



### **ВНИМАНИЕ**

**Контрольная лампа стояночного тормоза и низкого уровня тормозной жидкости**

**Управление автомобилем при горящей контрольной лампе опасно. Если контрольная лампа загорается после выключения стояночного тормоза, это указывает на низкий уровень тормозной жидкости в бачке тормозной системы.**

**В этом случае рекомендуется обратиться к уполномоченному производителем дилеру / сервисному партнеру для проверки системы.**

**Контрольная лампа антиблокировочной системы тормозов (ABS) (при наличии)**



Эта контрольная лампа загорается в следующих случаях:

- При переводе выключателя зажигания или кнопки пуска/останова двигателя в положение ON.
  - Загорается примерно на 3 секунды и затем гаснет.
- При неисправности антиблокировочной системы тормозов (рабочая тормозная система автомобиля продолжает функционировать без поддержки антиблокировочной системы).

В этом случае рекомендуется обратиться к уполномоченному производителем дилеру / сервисному партнеру для проверки системы.

**Контрольная лампа электронной системы распределения тормозного усилия (EBD)**



Эти две контрольные лампы загораются одновременно во время движения:

- Когда система ABS и рабочая тормозная система могут не функционировать должным образом.

В этом случае рекомендуется обратиться к уполномоченному производителем дилеру / сервисному партнеру для проверки системы.

**⚠ ВНИМАНИЕ**

Контрольная лампа электронной системы распределения тормозного усилия (EBD)

Если одновременно загораются контрольная лампа ABS и контрольная лампа стояночного тормоза, тормозная система не будет нормально работать, что может привести к опасной ситуации в случае резкого торможения.

В этом случае следует избегать движения с высокой скоростью и резких торможений.

Рекомендуется как можно скорее обратиться к уполномоченному производителем дилеру / сервисному партнеру для проверки системы.

**i Информация**

- Контрольная лампа электронной системы распределения тормозного усилия (EBD)

Если горит контрольная лампа ABS или одновременно горят контрольная лампа ABS и контрольная лампа стояночного тормоза и низкого уровня тормозной жидкости, возможно нарушение показаний спидометра, одометра или счетчика пробега. Кроме того, может загораться контрольная лампа EPS, и может увеличиваться или уменьшаться усилие на рулевом колесе.

В этом случае рекомендуется как можно скорее обратиться к уполномоченному производителем дилеру / сервисному партнеру для проверки системы.

**Контрольная лампа электрического стояночного тормоза (EPB) (при наличии)**

**EPB**

Эта контрольная лампа загорается в следующих случаях:

- При переводе выключателя зажигания или кнопки пуска/останова двигателя в положение ON.
  - Загорается примерно на 3 секунды и затем гаснет.
- В случае неисправности системы EPB.

В этом случае рекомендуется обратиться к уполномоченному производителем дилеру / сервисному партнеру для проверки системы.



**Информация**

Контрольная лампа электрического стояночного тормоза (EPB) может загораться, когда загорается индикатор электронной системы курсовой устойчивости (ESC), указывающий, что ESC не работает надлежащим образом (это не указывает на неисправность EPB).

**Световой индикатор AUTO HOLD (автоматическое удержание) (при наличии)**

**AUTO HOLD**

Этот индикатор загорается в следующих случаях:

- [Белый] При активации системы автоматического удержания нажатием кнопки AUTO HOLD.
- [Зеленый] Когда автомобиль остановлен педалью тормоза при активной системе автоматического удержания.
- [Желтый] При наличии неисправности в системе автоматического удержания.

В этом случае рекомендуется обратиться к уполномоченному производителем дилеру / сервисному партнеру для проверки системы.

**Более подробная информация приводится в разделе «Функция автоматического удержания» в главе 6.**



**Световой индикатор электронной системы динамической стабилизации (ESC) (при наличии)**



Этот индикатор загорается в следующих случаях:

- При переводе выключателя зажигания в положение ON.
  - Загорается примерно на 3 секунды и затем гаснет.
- При возникновении неисправности в системе ESC.

В этом случае рекомендуется обратиться к уполномоченному производителем дилеру / сервисному партнеру для проверки системы.

Этот индикатор мигает в следующих случаях:

- Во время срабатывания системы ESC.

Более подробная информация приведена в разделе «Электронная система стабилизации (ESC)» в главе 6.

**Световой индикатор выключения электронной системы стабилизации курсовой устойчивости (ESC) (при наличии)**



Этот индикатор загорается в следующих случаях:

- При переводе выключателя зажигания в положение ON.
  - Загорается примерно на 3 секунды и затем гаснет.
- При отключении системы ESC нажатием кнопки ESC OFF.

Более подробная информация приведена в разделе «Электронная система стабилизации (ESC)» в главе 6.

**Контрольная лампа электрического усилителя рулевого управления (EPS)**



Эта контрольная лампа загорается в следующих случаях:

- При переводе выключателя зажигания или кнопки пуска/останова двигателя в положение ON.
  - Загорается примерно на 3 секунды и затем гаснет.
- При возникновении неисправности в системе EPS.

В этом случае рекомендуется обратиться к уполномоченному производителем дилеру / сервисному партнеру для проверки системы.

### **Контрольная лампа неисправности двигателя (MIL)**



Эта контрольная лампа загорается в следующих случаях:

- При переводе выключателя зажигания или кнопки пуска/останова двигателя в положение ON.
  - Загорается примерно на 3 секунды и затем гаснет.
- При наличии неисправности в системе снижения токсичности выбросов.

В этом случае рекомендуется обратиться к уполномоченному производителем дилеру / сервисному партнеру для проверки системы.

#### **К СВЕДЕНИЮ**

- Продолжительное движение с горящей контрольной лампой может привести к повреждению системы контроля токсичности отработавших газов, что может повлиять на ходовые характеристики автомобиля и/или расход топлива.
- Если усовершенствованная система защиты двигателя срабатывает по причине нехватки моторного масла, мощность двигателя будет ограничена. Если это состояние возникает периодически, загорится контрольная лампа неисправности двигателя (MIL).

#### **К СВЕДЕНИЮ**

- Бензиновый двигатель

Если загорается контрольная лампа неисправности двигателя (MIL), возможно повреждение каталитического нейтрализатора, что может привести к потере мощности двигателя.

В этом случае рекомендуется незамедлительно обратиться к уполномоченному производителем дилеру / сервисному партнеру для проверки системы.

#### **К СВЕДЕНИЮ**

- Дизельный двигатель

Если мигает лампа индикатора неисправности (MIL), это может указывать на ошибку в системе регулирования количества впрыскиваемого топлива, что может привести к снижению мощности двигателя, увеличению шума и вредных выбросов в атмосферу.

В этом случае рекомендуется обратиться к уполномоченному производителем дилеру / сервисному партнеру для проверки системы управления двигателем.

### **Контрольная лампа зарядки аккумуляторной батареи**



Эта контрольная лампа загорается в следующих случаях:

- При переводе выключателя зажигания или кнопки пуска/останова двигателя в положение ON.
  - Продолжает гореть до запуска двигателя.
- При наличии неисправности в генераторе или системе зарядки аккумуляторной батареи.

### **В случае возникновения неисправности генератора или системы зарядки аккумуляторной батареи:**

1. Соблюдая осторожность, двигайтесь до ближайшего безопасного места и остановите автомобиль.
2. Выключите двигатель и проверьте натяжение ремня привода генератора и отсутствие повреждений на нем.

Если натяжение ремня в норме, в системе зарядки аккумуляторной батареи имеется неисправность.

В этом случае рекомендуется незамедлительно обратиться к уполномоченному производителем дилеру / сервисному партнеру для проверки системы.

### **Контрольная лампа низкого давления моторного масла**



Эта контрольная лампа загорается в следующих случаях:

- При переводе выключателя зажигания или кнопки пуска/останова двигателя в положение ON.
  - Продолжает гореть до запуска двигателя.
- При низком давлении моторного масла.

### **В случае снижения давления моторного масла:**

1. Соблюдая осторожность, доедьте до ближайшего безопасного места и остановите автомобиль.
2. Выключите двигатель и проверьте уровень моторного масла (для получения более подробной информации см. «Моторное масло» в главе 9). Если уровень масла ниже нормы, долейте масло в необходимом количестве.

Если лампа продолжает гореть после добавления моторного масла, рекомендуется обратиться к уполномоченному производителем дилеру / сервисному партнеру для проверки системы. Продолжение движения на автомобиле при горящей контрольной лампе может привести к выходу двигателя из строя.

## ***i* Информация**

Если давление моторного масла снижается из-за недостаточного количества масла, загорается контрольная лампа низкого давления моторного масла. Кроме того, ус-

вершенствованная система защиты двигателя ограничивает мощность двигателя. Если давление моторного масла приходит в норму, контрольная лампа низкого давления моторного масла и усовершенствованная система защиты двигателя отключаются.

### **К СВЕДЕНИЮ**

Если не остановить двигатель немедленно после включения контрольной лампы низкого давления моторного масла, двигатель может быть серьезно поврежден.

### **Контрольная лампа низкого уровня топлива**



Эта контрольная лампа загорается в следующих случаях: Когда в топливном баке заканчивается топливо.

Если в топливном баке заканчивается топливо, как можно скорее заправьте автомобиль топливом.

### **К СВЕДЕНИЮ**

Продолжение движения с горячей лампой низкого уровня топлива или в случае, когда стрелка указателя уровня топлива находится ниже отметки «0» (пустой), может привести к пропускам зажигания в цилиндрах двигателя и повреждению каталитического нейтрализатора (при наличии).

### **Главная контрольная лампа аварийного состояния**



Эта контрольная лампа загорается в следующих случаях: При наличии неисправности или нарушении работы любой из следующих систем:

- Неисправность системы предотвращения фронтального столкновения (при наличии)
- Блокировка радара системы предотвращения фронтального столкновения (при наличии)
- Неисправность системы предупреждения о столкновении с объектом вне зоны видимости водителя (при наличии)

- Блокировка радар системы предупреждения о столкновении с объектом вне зоны видимости водителя (при наличии)
- Неисправность светодиодных фар (при наличии)
- Неисправность системы автоматического управления дальним светом фар (при наличии)
- Неисправность системы интеллектуального круиз-контроля (при наличии)
- Блокировка радар системы интеллектуального круиз-контроля (при наличии)
- Неисправность «Системы контроля давления в шинах (TPMS)»

Для более точного определения причины проверьте индикацию на ЖК-дисплее.

**Контрольная лампа низкого давления в шинах (при наличии)**



Эта контрольная лампа загорается в следующих случаях:

- При переводе выключателя зажигания или кнопки пуска/останова двигателя в положение ON.
  - Загорается примерно на 3 секунды и затем гаснет.
- Когда в одной или нескольких шинах недостаточное давление.

**Более подробная информация приводится в разделе «Система контроля давления в шинах (TPMS)» главы 8.**

**Контрольная лампа горит непрерывно после 60 секунд мигания или непрерывно мигает с частотой один раз в три секунды:**

- При возникновении неисправности в системе TPMS.

В этом случае рекомендуется незамедлительно обратиться к уполномоченному производителем дилеру / сервисному партнеру для проверки системы.

**Более подробная информация приводится в разделе «Система контроля давления в шинах (TPMS)» главы 8.**



**ВНИМАНИЕ**

**Безопасная остановка**

- Система TPMS не способна предупредить водителя о возможном повреждении шины, вызванном внешними факторами.
- В случае ухудшения устойчивости автомобиля незамедлительно уберите ногу с педали акселератора и, плавно нажимая на педаль тормоза, остановите автомобиль в безопасном месте на обочине дороги.

**Контрольная лампа  
обледеневшей  
дороги  
(при наличии)**



С помощью этой контрольной лампы водитель информируется о возможной гололедице.

Когда температура наружного воздуха становится ниже 4 °C (40 °F), контрольная лампа обледеневшей дороги и указатель температуры наружного воздуха мигают, затем горят постоянно. Также при этом один раз подается звуковой сигнал.

**i Информация**

Если контрольная лампа обледеневшей дороги загорается во время движения, необходимо двигаться более внимательно и безопасно, не допуская превышения скорости, резких ускорений и торможений, прохождения поворотов на высокой скорости и т. п.

**Индикатор  
иммобилайзера (без  
электронного  
ключа) (при  
наличии)**



Этот индикатор загорается в следующих случаях:

Когда система автомобиля обнаруживает иммобилайзер в ключе при включенном зажигании.

- В этот момент можно запустить двигатель.
- Индикатор гаснет после запуска двигателя.

Этот индикатор мигает в следующих случаях:

При возникновении неисправности в системе иммобилайзера.

В этом случае рекомендуется обратиться к уполномоченному производителем дилеру / сервисному партнеру для проверки системы.

**Индикатор  
иммобилайзера  
(с электронным  
ключом) (при  
наличии)**



Этот индикатор загорается на 30 секунд в следующих случаях:

Когда автомобиль обнаруживает электронный ключ в салоне при положении кнопки пуска/останова двигателя ACC или ON.

- В этот момент можно запустить двигатель.
- Индикатор гаснет после запуска двигателя.

Этот индикатор мигает несколько секунд в следующих случаях:

Если электронный ключ не находится в салоне.

- В этот момент нельзя запустить двигатель.

Этот индикатор загорается на 2 секунды в следующих случаях:

Когда автомобиль не может обнаружить электронный ключ в салоне при включенном кнопкой пуска/останова двигателя зажигании.

В этом случае рекомендуется обратиться к уполномоченному производителем дилеру / сервисному партнеру для проверки системы.

Этот индикатор мигает в следующих случаях:

- Когда разряжена батарея электронного ключа.
  - В этот момент нельзя запустить двигатель. Двигатель можно запустить, если нажать кнопку пуска/останова двигателя непосредственно электронным ключом. (Для получения дополнительной информации обратитесь к разделу «Запуск двигателя» в главе 6.)
- При возникновении неисправности в системе иммобилайзера.  
В этом случае рекомендуется обратиться к уполномоченному производителем дилеру / сервисному партнеру для проверки системы.

### **Индикатор включения указателя поворота**



Этот индикатор мигает в следующих случаях:

При включении сигнал поворота.

Любой из перечисленных ниже признаков свидетельствует о неисправности указателя поворота. В этом случае рекомендуется обратиться к уполномоченному производителем дилеру / сервисному партнеру для проверки системы.

- Световой индикатор не мигает, а горит постоянно.
- Световой индикатор мигает более часто.
- Световой индикатор вообще не загорается.

### **Контрольная лампа неисправности светодиодных фар (при наличии)**



Эта контрольная лампа загорается в следующих случаях:

- При переводе выключателя зажигания или кнопки пуска/останова двигателя в положение ON.
- При возникновении неисправности светодиодных фар.  
В этом случае рекомендуется обратиться к уполномоченному производителем дилеру / сервисному партнеру для проверки системы.

Эта контрольная лампа мигает в следующих случаях:

- При возникновении неисправности компонентов светодиодных фар.  
В этом случае рекомендуется обратиться к уполномоченному производителем дилеру / сервисному партнеру для проверки системы.

### **К СВЕДЕНИЮ**

Продолжение движения на автомобиле при горящей контрольной лампе неисправности светодиодных фар может привести к сокращению срока службы светодиодных фар.

### **Индикатор включения ближнего света фар**



Этот индикатор загорается в следующих случаях:

- При включении фар.

**Индикатор  
включения дальнего  
света фар**



Этот индикатор загорается в следующих случаях:

- При включении дальнего света фар.
- При перемещении рычага переключателя указателей поворота в положение сигнализации дальним светом.

**Индикатор  
включения  
освещения**



Этот индикатор загорается в следующих случаях:

- При включении габаритных огней или фар.

**Индикатор  
включения  
противотуманных  
фар (при наличии)**



Этот индикатор загорается в следующих случаях:

При включении противотуманных фар.

**Световой индикатор  
противотуманных  
фонарей (при  
наличии)**



Этот индикатор загорается в следующих случаях:

- При включении задних противотуманных фонарей.

**Световой индикатор  
системы  
автоматического  
управления дальним  
светом фар (при  
наличии)**



Этот индикатор загорается в следующих случаях:

При включении дальнего света фар, когда выключатель света находится в положении AUTO.

Если система автоматического управления дальним светом фар обнаруживает встречный или впереди идущий автомобиль, свет фар автоматически переключается с дальнего на ближний.

**Для получения дополнительной информации обратитесь к разделу «Система автоматического управления дальним светом фар (НВА)» в главе 5.**



**Световой индикатор  
круиз-контроля  
(при наличии)**



Этот индикатор загорается в следующих случаях:

- При включении системы круиз-контроля.

**Для получения дополнительной информации обратитесь к пункту «Система круиз-контроля» в главе 7.**

**Контрольная лампа  
полного привода  
(4WD)  
(при наличии)**

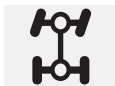

Эта контрольная лампа загорается в следующих случаях:

- При переводе выключателя зажигания или кнопки пуска/останова двигателя в положение ON.
  - Загорается примерно на 3 секунды и затем гаснет.
- При возникновении неисправности в системе полного привода (4WD).

В этом случае рекомендуется обратиться к уполномоченному производителем дилеру / сервисному партнеру для проверки системы.

**Индикатор  
блокировки полного  
привода (4WD) (при  
наличии)**



Этот индикатор загорается в следующих случаях:

- При переводе выключателя зажигания или кнопки пуска/останова двигателя в положение ON.
  - Загорается примерно на 3 секунды и затем гаснет.
- При включении режима блокировки в системе полного привода нажатием кнопки 4WD LOCK.
  - Режим блокировки (4WD LOCK) повышает тяговое усилие при движении автомобиля на мокрых поверхностях, по заснеженным дорогам и бездорожью.



**ОСТОРОЖНО**

**Режим блокировки 4WD LOCK**

**Не используйте режим блокировки 4WD LOCK при движении по сухой асфальтированной дороге или автострате. В противном случае возможно появление шума, вибрации и повреждение деталей системы полного привода.**

### **Индикатор системы управления торможением на спуске (DVC)**



Эта контрольная лампа загорается в следующих случаях:

- При переводе выключателя зажигания или кнопки пуска/останова двигателя в положение ON.
  - Загорается примерно на 3 секунды и затем гаснет.
- При включении системы DVC нажатием соответствующей кнопки.

Эта контрольная лампа мигает в следующих случаях:

- При работе системы DVC.

Эта контрольная лампа загорается желтым светом в следующих случаях:

- При возникновении неисправности в системе DVC.

В этом случае рекомендуется обратиться к уполномоченному производителем дилеру / сервисному партнеру для проверки системы.

**Для получения дополнительной информации обратитесь к разделу «Система управления торможением на спуске (DVC)» в главе 6.**

### **Световой индикатор ограничителя скорости (при наличии)**



Этот индикатор загорается в следующих случаях:

- При активации ограничителя скорости.

**Для получения дополнительной информации обратитесь к разделу «Система ограничителя скорости» в главе 7.**

### **Индикатор спортивного режима (при наличии)**



Индикатор горит:

- Если для движения выбран спортивный режим.

**Подробнее см. раздел «Встроенная система управления режимом движения» в главе 6.**

### **Индикатор режима ECO (при наличии)**



Этот индикатор загорается в следующих случаях:

- Если для движения выбран режим ECO.

**Подробнее см. раздел «Встроенная система управления режимом движения» в главе 6.**

**Контрольная лампа системы предотвращения фронтального столкновения (FCA) (при наличии)**



Этот индикатор загорается в следующих случаях:

- При переводе выключателя зажигания или кнопки пуска/останов двигателя в положение ON.
  - Загорается примерно на 3 секунды и затем гаснет.
- При возникновении неисправности в системе FCA.

В этом случае рекомендуется обратиться к уполномоченному производителем дилеру / сервисному партнеру для проверки системы.

**Более подробные сведения приводятся в разделе «Система предотвращения фронтального столкновения (FCA)» в главе 7.**

**Световой индикатор системы удержания в полосе движения (LKA) (при наличии)**



Этот индикатор загорается в следующих случаях:

- [Зеленый] Когда соблюдены условия для работы системы.
- [Белый] Когда не соблюдены условия для работы системы.
- [Желтый] При наличии неисправности в системе удержания в полосе движения.

В этом случае рекомендуется обратиться к уполномоченному производителем дилеру / сервисному партнеру для проверки автомобиля.

**Для получения дополнительной информации обратитесь к разделу «Система удержания в полосе движения (LKA)» в главе 7.**

## Сообщения на ЖК-дисплее

### **Ключ не в машине (для системы электронного ключа)**

Это предупреждающее сообщение отображается, когда электронный ключ не находится в салоне автомобиля, когда дверь открывается или закрывается при положении АСС или ON выключателя зажигания. Если дверь закрывается при отсутствии электронного ключа в салоне автомобиля, раздастся предупреждающий звуковой сигнал.

При запуске двигателя всегда необходимо иметь при себе электронный ключ.

### **Ключ не обнаружен (для системы электронного ключа)**

Это предупреждающее сообщение отображается, когда электронный ключ не обнаружен системой при нажатии кнопки пуска/останова двигателя.

### **Поверните рулевое колесо и нажмите кнопку START (для системы с электронным ключом)**

Это предупреждающее сообщение отображается, когда рулевое колесо не разблокировано обычным способом при нажатии кнопки пуска/останова двигателя.

Необходимо нажать кнопку пуска/останова двигателя, поворачивая рулевое колесо вправо и влево.

### **Рулевое колесо разблокировано (для системы с электронным ключом)**

Это предупреждающее сообщение появляется, если рулевое колесо не заблокировано при переводе кнопки пуска/останова двигателя в положение OFF.

### **Нажмите кнопку START ключом (для системы электронного ключа)**

Это предупреждающее сообщение отображается, когда кнопка пуска/останова двигателя нажата во время отображения предупреждающего сообщения «Ключ не обнаружен».

При этом также мигает индикатор иммобилайзера.

### **Разряжен аккумулятор в ключе (для системы с электронным ключом)**

Это предупреждающее сообщение отображается во время выключения зажигания кнопкой пуска/останова двигателя, когда разряжена батарея электронного ключа.

**Нажмите педаль сцепления для запуска (для системы электронного ключа и механической коробки передач)**

Это предупреждающее сообщение отображается, если кнопка пуска/останова двигателя нажата в положение АСС дважды без нажатия педали сцепления.

Нажмите педаль сцепления для запуска двигателя.

**Нажмите педаль тормоза для запуска (для системы электронного ключа и автоматической коробки передач)**

Это предупреждающее сообщение отображается, если кнопка пуска/останова двигателя нажата в положение АСС дважды без нажатия педали тормоза.

Двигатель можно запустить после нажатия педали тормоза.

**Нажмите кнопку START еще раз (для системы электронного ключа)**

Это предупреждающее сообщение отображается в случае невозможности пуска двигателя нажатием кнопки пуска/останова двигателя.

Попробуйте запустить двигатель, нажав кнопку пуска/останова двигателя непосредственно электронным ключом.

Если предупреждающее сообщение отображается при каждом нажатии кнопки пуска/останова двигателя, рекомендуется обратиться к уполномоченному производителем дилеру / сервисному партнеру для проверки системы.

**Рычаг в Р или N для запуска (для системы электронного ключа и автоматической коробки передач)**

Это предупреждающее сообщение появляется при попытке пуска двигателя без установки рычага селектора в положение Р (парковка) или N (нейтраль).

** Информация**

Можно запустить двигатель и при нахождении рычага селектора в положении N (нейтраль). Для обеспечения максимальной безопасности запускайте двигатель при нахождении рычага селектора в положении Р (парковка).

**Проверьте предохранитель BRAKE SWITCH (для системы электронного ключа и автоматической коробки передач)**

Это предупреждающее сообщение появляется в случае отсоединения предохранителя стоп-сигналов.

Необходимо заменить предохранитель новым. Если это невозможно, запустите двигатель нажатием кнопки пуска/остановки двигателя в течение 10 секунд после ее перевода в положение АСС.

**Индикатор открытой двери, капота, двери багажного отделения**

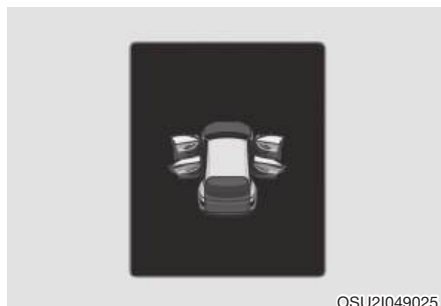

Это предупреждающее сообщение указывает на то, что какая-либо из дверей, капот или дверь багажного отделения оставлена открытой. Это предупреждение указывает на дисплее, какая из дверей открыта.

 **ОСТОРОЖНО**

Перед началом движения убедитесь в том, что двери/дверь багажного отделения полностью закрыты. Также убедитесь в том, что сигнализатор открытой двери / двери багажного отделения не горит, или не отображается соответствующее сообщение на дисплее комбинации приборов.

**Индикатор открытого верхнего люка (при наличии)**

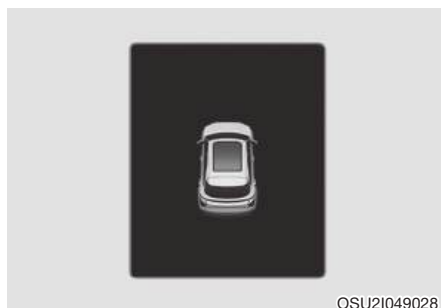

Это предупреждающее сообщение отображается в случае, если при выключении двигателя открыт люк.

Оставляя автомобиль без присмотра, надежно закрывайте верхний люк.

**Включите переключатель FUSE SWITCH**

Это предупреждающее сообщение появляется, когда предохранитель-выключатель под рулевым колесом выключен.

Необходимо включить предохранитель-выключатель.

Более подробная информация приводится в разделе «Предохранители» главы 9.

### ***Режим освещения***

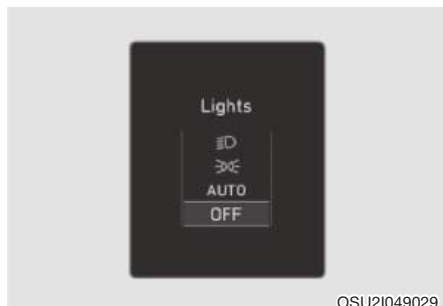

Этот индикатор отображает включенные приборы наружного освещения.

### ***Режим стеклоочистителя***



Этот индикатор отображает скорость работы стеклоочистителя.

### **Низкое давление (при наличии)**

■ Тип А



OSU21049033

■ Тип В



OSU21049034

Это предупреждающее сообщение отображается при снижении давления в шинах. Также загорается пиктограмма соответствующего колеса.

**Более подробная информация приводится в разделе «Система контроля давления в шинах (TPMS)» главы 8.**

### **Низкий уровень жидкости стеклоомывателя**

Это предупреждающее сообщение отображается, если уровень жидкости в бачке стеклоомывателя низкий.

Необходимо залить жидкость в бачок стеклоомывателя.

### **Топливо на исходе**

Это предупреждающее сообщение отображается, когда топливо в баке заканчивается.

Отображение этого сообщения сопровождается включением контрольной лампы низкого уровня топлива.

В этом случае необходимо заправить автомобиль на ближайшей автозаправочной станции.

### **Двигатель перегрелся (при наличии)**

Это предупреждающее сообщение отображается, когда температура охлаждающей жидкости двигателя превышает 120 °C (248 °F). Это означает, что двигатель перегрелся и возможно его повреждение.

**Если двигатель автомобиля перегрелся, обратитесь к разделу «Если двигатель перегревается» в главе 8.**

### **Проверьте фары (при наличии)**

Это предупреждающее сообщение отображается, если фары не работают надлежащим образом.

Кроме того, если определенная лампа (например, указателя поворота) не работает должным образом, появляется сообщение с указанием конкретной лампы (например, указателя поворота). Возможно, требуется замена соответствующей лампы.

При замене перегоревших ламп используйте новые лампы той же мощности.



### **Обогрев руля выключен (при наличии)**

Это сообщение отображается при выключении обогрева рулевого колеса.

Дополнительная информация приводится в разделе «Обогреваемое рулевое колесо» этой главы.

### **Проверьте указатель поворота (при наличии)**

Это предупреждающее сообщение отображается, если указатели поворота не работают надлежащим образом. Возможно, требуется замена одной из ламп.

При замене перегоревших ламп используйте новые лампы той же мощности.

### **Проверьте стоп-сигналы (при наличии)**

Это предупреждающее сообщение отображается, если стоп-сигналы не работают надлежащим образом. Возможно, требуется замена одной из ламп.

При замене перегоревших ламп используйте новые лампы той же мощности.

### **Проверьте дневные ходовые огни (при наличии)**

Это предупреждающее сообщение отображается, если дневные ходовые огни не работают надлежащим образом. Возможно, требуется замена одной из ламп.

При замене перегоревших ламп используйте новые лампы той же мощности.

### **Проверьте светодиодные фары (при наличии)**

Это предупреждающее сообщение отображается при возникновении неисправности светодиодных фар. Рекомендуется обратиться к уполномоченному производителем дилеру / сервисному партнеру для проверки транспортного средства.

### **Проверьте систему автоматического управления дальним светом фар (НВА) (при наличии)**

Это предупреждающее сообщение отображается при возникновении неисправности системы автоматического управления дальним светом фар (НВА). Рекомендуется обратиться к уполномоченному производителем дилеру / сервисному партнеру для проверки автомобиля.

**Более подробные сведения приводятся в разделе «Система автоматического управления дальним светом фар (НВА)» в главе 5.**

### **Проверьте систему FCA (при наличии)**

Это предупреждающее сообщение отображается при возникновении неисправности системы предотвращения фронтального столкновения (FCA). Рекомендуется обратиться к уполномоченному производителем дилеру / сервисному партнеру для проверки автомобиля.

**Более подробные сведения приводятся в разделе «Система предотвращения фронтального столкновения (FCA)» в главе 7.**

***Проверьте систему контроля внимания водителя (DAW) (при наличии)***

Это предупреждающее сообщение отображается при возникновении неисправности системы контроля внимания водителя (DAW). Рекомендуется обратиться к уполномоченному производителем дилеру / сервисному партнеру для проверки автомобиля.

**Более подробные сведения приводятся в разделе «Система контроля внимания водителя (DAW)» в главе 7.**

***Проверьте систему удержания в полосе движения (LKA) (при наличии)***

Это предупреждающее сообщение отображается при возникновении неисправности системы удержания в полосе движения (LKA). Рекомендуется обратиться к уполномоченному производителем дилеру / сервисному партнеру для проверки автомобиля.

**Более подробные сведения приводятся в разделе «Система удержания в полосе движения (LKA)» в главе 7.**

***Проверьте систему предупреждения о возможном столкновении вне зоны видимости (BCW) (при наличии)***

Это предупреждающее сообщение отображается при возникновении неисправности системы предупреждения о возможном столкновении вне зоны видимости (BCW). Рекомендуется обратиться к уполномоченному производителем дилеру / сервисному партнеру для проверки автомобиля.

**Для получения дополнительной информации обратитесь к разделу «Система предупреждения о возможном столкновении вне зоны видимости (BCW)» в главе 7.**

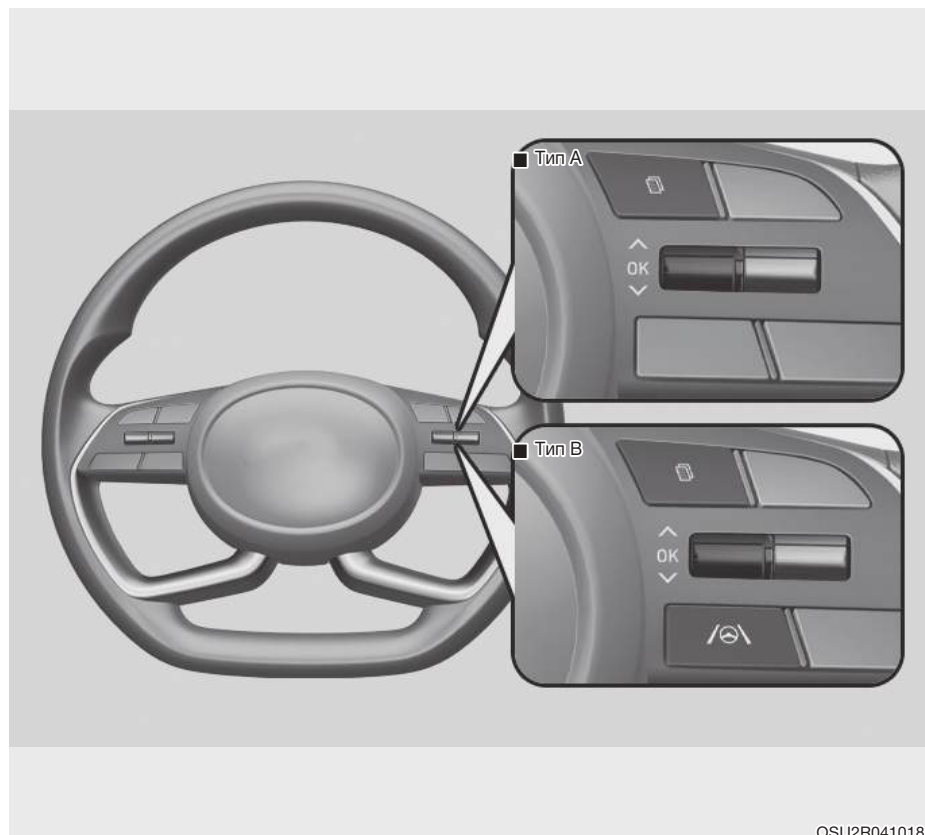

## ЖК-ДИСПЛЕЙ

### Управление ЖК-дисплеем



OSU2R041018



Режимы ЖК-дисплея можно менять с помощью кнопок управления.

- (1)  : Кнопка MODE для изменения режима
- (2)  ,  : Переключатель MOVE для выбора пункта меню
- (3) OK : Кнопка SELECT/RESET для выбора и отмены выбора пункта меню

## ■ N-Line



Режимы ЖК-дисплея можно менять с помощью кнопок управления.

- (1)  : Кнопка MODE для изменения режима
- (2)  ,  : Переключатель MOVE для выбора пункта меню
- (3) OK : Кнопка SELECT/RESET для выбора и отмены выбора пункта меню

## Режимы ЖК-дисплея

Режимы	Символ	Описание
Маршрутный компьютер		В этом режиме на дисплее отображается информация для водителя, такая как суточный пробег, расход топлива и т. д. Более подробная информация приводится в разделе «Маршрутный компьютер» этой главы.
Навигация с указанием поворотов		В этом режиме на дисплее отображаются состояние системы навигации.
Система помощи водителю		<ul style="list-style-type: none"> <li>- Система интеллектуального круиз-контроля (SCC)</li> <li>- Система удержания в полосе движения (LKA)</li> <li>- Система поддержания движения в полосе (LFA)</li> <li>- Система контроля внимания водителя (DAW)</li> </ul>
Пользовательские настройки		В этом режиме можно изменить настройки для дверей, ламп и т. д.
Предупреждения		В данном режиме отображаются предупреждающие сообщения, связанные с неисправностью ламп и т. д. В данном режиме отображается информация системы TPMS о давлении в шинах, состоянии распределения тягового усилия и оставшееся количество раствора мочевины.

### **Режим маршрутного компьютера**

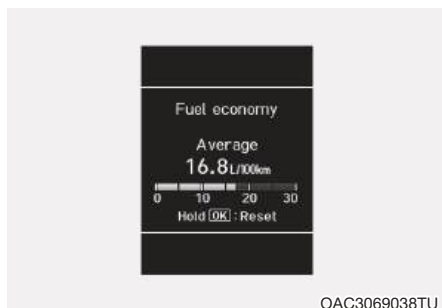

В режиме маршрутного компьютера на дисплее отображается информация о параметрах движения автомобиля, включая расход топлива, данные суточного пробега и скорость автомобиля.

**Более подробная информация приводится в разделе «Маршрутный компьютер» этой главы.**

### **Режим навигации с указанием поворотов**

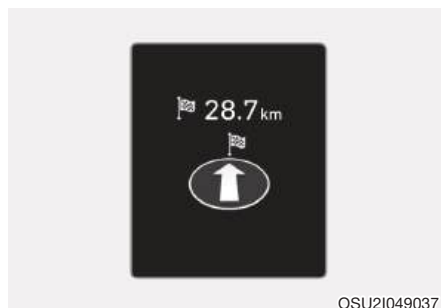

В этом режиме на дисплее отображаются состояние системы навигации.

### Режим системы помощи водителю

■ Тип А



OSU2R041008

■ Тип В



OSU2R041009

### СС

В этом режиме на дисплее отображается состояние системы круиз-контроля (СС).

**Для получения дополнительной информации обратитесь к разделу «Система круиз-контроля» в главе 7.**

### Режим помощи



OSU2R041010

### SCC/LKA/DAW

В этом режиме на дисплее отображается состояние системы интеллектуального круиз-контроля (SCC), системы удержания полосы движения (LKA) и системы контроля внимания водителя (DAW).

Подробные сведения о каждой из систем приводятся в главе 7.

■ Тип А



OSU2I049033

■ Тип В



OSU2I049034

### Давление в шинах

В данном режиме отображается информация, связанная с давлением в шинах.

**Более подробная информация приводится в разделе «Система контроля давления в шинах (TPMS)» главы 7.**

### Главная контрольная лампа аварийного состояния

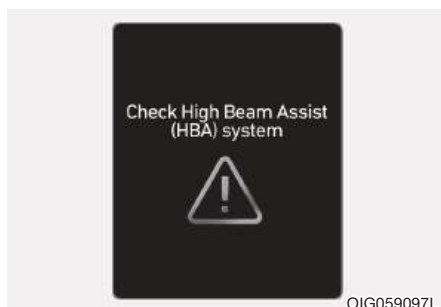

Данная контрольная лампа информирует водителя о следующих ситуациях

- Неисправность системы предотвращения фронтального столкновения (при наличии)
- Блокировка радар системы предотвращения фронтального столкновения (при наличии)
- Неисправность системы предупреждения о столкновении с объектом вне зоны видимости водителя (при наличии)
- Блокировка радар системы предупреждения о столкновении с объектом вне зоны видимости водителя (при наличии)
- Неисправность светодиодных фар (при наличии)

- Неисправность системы автоматического управления дальним светом фар (при наличии)
- Неисправность системы интеллектуального круиз-контроля (при наличии)
- Блокировка радар системы интеллектуального круиз-контроля (при наличии)
- Неисправность «Системы контроля давления в шинах (TPMS)»

Главная контрольная лампа аварийного состояния загорается при возникновении одной или более вышеуказанных ситуаций.

В это время на ЖК-дисплее рядом со значком пользовательских настроек (⚙) появляется значок аварийного состояния (⚠).

Если ситуация разрешилась, главная контрольная лампа аварийного состояния и значок аварийного состояния погаснут.



### Режим пользовательских настроек

#### ■ Тип А

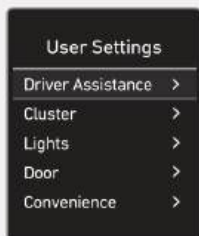

ONX4E040026

#### ■ Тип В



OSU2R041011

В этом режиме можно изменить настройки комбинации приборов, дверей, ламп и т. д.

1. Системы помощи водителю
2. Комбинация приборов
3. Световые приборы
4. Двери
5. Комфорт
6. Единицы измерения
7. Язык
8. Сброс

**Приведенная информация может отличаться в зависимости от того, какие функции применимы к вашему автомобилю.**

### Переведите рычаг селектора в положение Р для изменения настроек

Это предупреждающее сообщение отображается при попытке выбора какого-либо параметра в режиме пользовательских настроек во время движения автомобиля.

В целях безопасности вносите изменения в пользовательские настройки, припарковав автомобиль, задействовав стояночный тормоз и переместив рычаг селектора в положение Р (парковка).

### Справочная информация (при наличии)

В этом режиме предоставляется справочная информация по системам в режиме пользовательских настроек.

Выберите пункт меню, затем нажмите и удерживайте кнопку ОК.

**Более подробную информацию по каждой системе см. в Руководстве по эксплуатации.**

## 1. Системы помощи водителю

Параметр	Описание
Комфорт вождения	<ul style="list-style-type: none"> <li>Система поддержания движения в полосе</li> </ul> Активация или деактивация системы поддержания движения в полосе. <b>Для получения дополнительной информации обратитесь к разделу «Система поддержания движения в полосе (LFA)» в главе 7.</b> <ul style="list-style-type: none"> <li>Предупреждение ограничителя скорости (MSLA)</li> </ul> Активация или деактивация предупреждения ограничителя скорости. <b>Для получения дополнительной информации обратитесь к разделу «Предупреждение о превышении установленного вручную предела скорости (MSLA)» в главе 7.</b>
Момент подачи предупреждения	Настройка момента подачи предупреждения системой помощи водителю. <ul style="list-style-type: none"> <li>Нормально/поздно</li> </ul>
Громкость предупреждения	Настройка громкости предупреждения систем помощи водителю. <ul style="list-style-type: none"> <li>Высокая/средняя/низкая</li> </ul>
Система контроля внимания водителя	<ul style="list-style-type: none"> <li>Предупреждение о снижении внимания водителя</li> </ul> Оповещает об ухудшении концентрации внимания водителя. Более подробные сведения приводятся в разделе «Система контроля внимания водителя (DAW)» в главе 7.
Безопасность при движении вперед	Настройка системы предотвращения фронтального столкновения <ul style="list-style-type: none"> <li>Активная помощь</li> <li>Только предупреждение</li> <li>Выкл.</li> </ul> <b>Более подробные сведения приводятся в разделе «Система предотвращения фронтального столкновения (FCA)» в главе 7.</b>
Удержание в полосе движения	Настройка системы удержания в полосе движения. <ul style="list-style-type: none"> <li>Помощь</li> <li>Только предупреждение</li> <li>Выкл.</li> </ul> Для получения дополнительной информации обратитесь к разделу «Система удержания в полосе движения (LKA)» в главе 7.

## 1. Системы помощи водителю

Параметр	Описание
<p>Обнаружение объектов вне зоны видимости водителя</p>	<ul style="list-style-type: none"> <li>• Система обнаружения объектов вне зоны видимости водителя Активация или деактивация системы обнаружения объектов вне зоны видимости водителя. <b>Для получения дополнительной информации обратитесь к разделу «Система обнаружения объектов вне зоны видимости водителя (BVM)» в главе 7.</b></li> <li>• Система предупреждения об опасности выхода из автомобиля (SEW) Активация или деактивация предупреждения об опасности выхода из автомобиля. Для получения более подробной информации обратитесь к разделу «Система предупреждения об опасности выхода из автомобиля (SEW)» в главе 7.</li> <li>• Активная помощь</li> <li>• Только предупреждение</li> <li>• Выкл.</li> </ul>
<p>Безопасность при парковке</p>	<ul style="list-style-type: none"> <li>• Автоматическое включение системы кругового обзора Активация или деактивация автоматического включения системы кругового обзора. <b>Для получения дополнительной информации обратитесь к разделу «Система кругового обзора (SVM)» в главе 7.</b></li> <li>• Автоматическое включение системы предупреждения о дистанции при парковке Активация или деактивация автоматического включения системы предупреждения о дистанции при парковке. <b>Более подробные сведения приводятся в разделе «Система предупреждения о дистанции при парковке передним и задним ходом (PDW)» в главе 7.</b></li> <li>• Система предупреждения об объектах, движущихся в поперечном направлении сзади автомобиля Активация или деактивация системы предупреждения об объектах, движущихся в поперечном направлении сзади автомобиля. <b>Более подробные сведения приводятся в разделе «Система предупреждения столкновения с объектами, движущимися в поперечном направлении сзади автомобиля (RCCA)» в главе 7.</b></li> </ul>

\* Приведенная информация может отличаться в зависимости от того, какие функции применимы к вашему автомобилю.

## 2. Комбинация приборов

Параметр	Описание
Режим стеклоочистителя/фар	Активация или деактивация режима стеклоочистителя/фар. При активации на ЖК-дисплее будет отображаться выбранный режим стеклоочистителя/фар.
Дорожные знаки	Отображение дорожных знаков.
Предупреждение об обледенении дороги	Активация или деактивация предупреждения об обледенении дороги.

## 3. Световые приборы

Параметр	Описание
Подсветка приборной панели	Регулировка уровня подсветки приборной панели. <ul style="list-style-type: none"> <li>Уровень 1–20</li> </ul>
Включение указателя поворота одним касанием	<ul style="list-style-type: none"> <li>Выкл.: Функция включения указателя поворота одним касанием выключена.</li> <li>3, 5, 7 миганий: После перемещения рычага переключателя указателей поворота в нефиксированное положение указатели поворота мигают 3, 5 или 7 раз.</li> </ul> <p><b>Более подробная информация приводится в разделе «Освещение» главы 5.</b></p>
Система автоматического управления дальним светом фар	Активация или деактивация системы автоматического управления дальним светом фар. <b>Для получения дополнительной информации обратитесь к разделу «Система автоматического управления дальним светом фар (НВА)» в главе 5.</b>

## 4. Двери

Параметр	Описание
Автоматическое блокирование	<ul style="list-style-type: none"> <li>• Включение при переключении передач: Все двери автоматически блокируются при перемещении рычага селектора из положения P (парковка) в положение R (задний ход), N (нейтраль) или D (движение). (Только при работающем двигателе.)</li> <li>• Включение на скорости: Все двери автоматически блокируются при превышении скорости 15 км/ч (9,3 мили в час).</li> <li>• Выкл.: Функция автоматической блокировки дверей будет отключена.</li> </ul>
Автоматическое разблокирование	<ul style="list-style-type: none"> <li>• Переключение в положение P: Все двери автоматически разблокируются при переводе рычага селектора автоматической трансмиссии в положение P (парковка). (Только при работающем двигателе.)</li> <li>• При извлечении ключа / выключении зажигания: Все двери будут автоматически разблокированы при извлечении ключа из замка зажигания или при выключении зажигания кнопкой пуска/останова двигателя.</li> <li>• Выкл.: Функция автоматического разблокирования дверей будет отключена.</li> </ul>
Электропривод двери багажного отделения	<p>При выборе этого пункта будет активирован электропривод двери багажного отделения.</p> <p><b>Подробная информация приводится в разделе «Дверь багажного отделения с электроприводом» главы 5.</b></p>

## 5. Комфорт

Параметр	Описание
Система предупреждения о присутствии задних пассажиров	Активация или деактивация системы предупреждения о присутствии задних пассажиров. <b>Более подробные сведения приводятся в разделе «Система предупреждения о наличии пассажиров на заднем сиденье (ROA)» в главе 5.</b>
Система беспроводной зарядки мобильного телефона	Активация или деактивация системы беспроводной зарядки мобильного телефона на первом ряду сидений. <b>Более подробные сведения приводятся в разделе «Система беспроводной зарядки мобильного телефона» в главе 5.</b>
Автоматическое включение заднего стеклоочистителя (при положении R)	Активация или деактивация функции автоматического включения заднего стеклоочистителя. Если при работающем переднем стеклоочистителе перевести рычаг селектора из положения D в R, задний стеклоочиститель автоматически начнет работать. При переводе рычага селектора из положения R в D задний стеклоочиститель прекратит работу.
Интервал технического обслуживания	<ul style="list-style-type: none"> <li>• Интервал технического обслуживания</li> </ul> Включение или выключение отображения интервала технического обслуживания. <ul style="list-style-type: none"> <li>• Регулировка интервала</li> </ul> В этом режиме можно установить интервал технического обслуживания на основании пробега или времени. <ul style="list-style-type: none"> <li>• Сброс</li> </ul> Сброс интервала технического обслуживания.

## 6. Единицы измерения

Параметр	Описание
Единицы измерения скорости	Выбор единиц измерения скорости (км/ч, миль/ч)
Единицы измерения температуры	Выбор единиц измерения температуры (°C, °F).
Единицы измерения расхода топлива	Выбор единиц измерения расхода топлива (км/л, л/100 км, миль/галлон).
Единицы измерения давления воздуха в шинах	Выбор единиц измерения давления воздуха в шинах (фунты на кв. дюйм, кПа, бары).

## 7. Язык (при наличии)

Параметр	Описание
Язык	Выбор языка. Можно выбрать язык интерфейса информационно-развлекательной системы.

## 8. Сброс

Параметр	Описание
Сброс	Выполнить сброс меню можно в режиме пользовательских настроек. В режиме пользовательских настроек все меню сбрасываются до заводских настроек, за исключением языка и интервала технического обслуживания.

## Маршрутный компьютер

Маршрутный компьютер — это управляемая микрокомпьютером система информирования водителя, которая отображает на дисплее информацию, относящуюся к движению автомобиля.

### **i** Информация

Некоторая сохраненная в маршрутном компьютере информация (например, средняя скорость автомобиля) удаляется при отсоединении аккумуляторной батареи.

### Режим суточного пробега

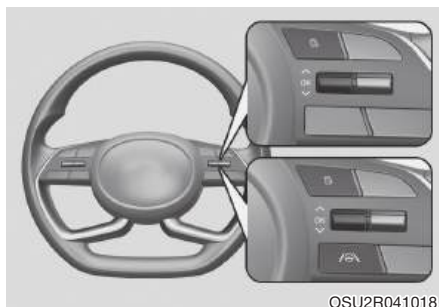
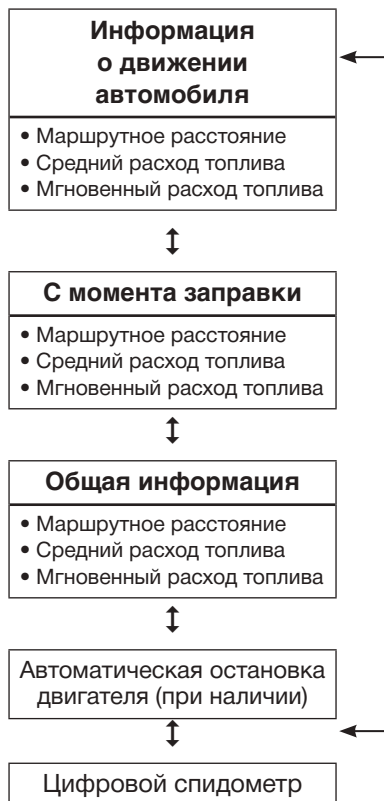

Для изменения режима суточного пробега нажмите переключатель « $\wedge$ ,  $\vee$ » на рулевом колесе.

- Ручной сброс

Для сброса показаний среднего расхода топлива нажмите переключатель ОК на рулевом колесе, когда отображен средний расход топлива, и удерживайте его дольше 1 секунды.



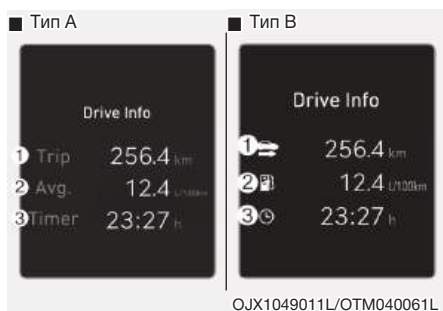

## Информация о движении автомобиля

Отображается маршрутное расстояние (1), средний расход топлива (2) и полное время поездки (3).

Информация собирается для каждого цикла зажигания. Однако, если двигатель будет выключен на 3 минуты или более, данные экрана информации о движении автомобиля будут сброшены.

Для сброса показаний вручную нажмите переключатель ОК на рулевом колесе, когда отображен режим информации о движении автомобиля, и удерживайте его дольше 1 секунды.

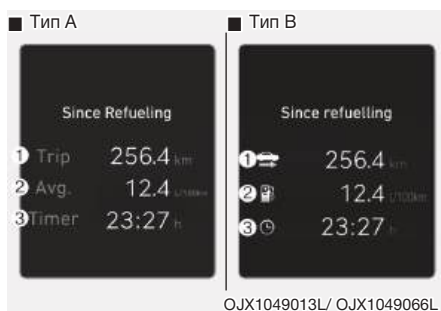

## С момента заправки

Отображается маршрутное расстояние (1), средний расход топлива (2) и полное время поездки (3) после заправки автомобиля топливом.

Для сброса показаний вручную нажмите переключатель ОК на рулевом колесе, когда отображен режим «С момента заправки», и удерживайте его дольше 1 секунды.

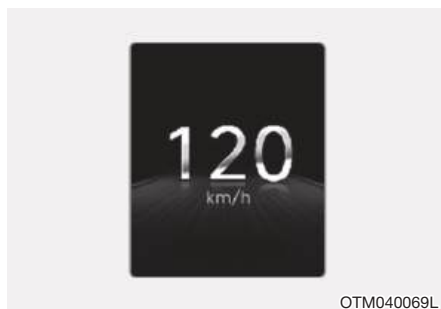
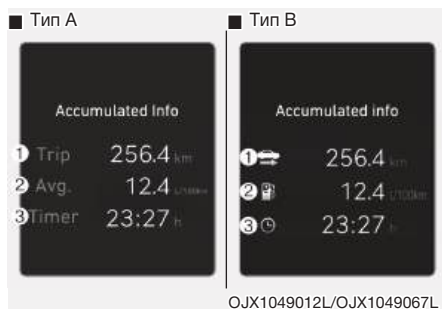

### Общая информация

Отображается общее маршрутное расстояние (1), средний расход топлива (2) и полное время поездки (3).

Информация собирается начиная с последнего сброса показаний.

Для сброса показаний вручную нажмите переключатель ОК на рулевом колесе, когда отображен режим общей информации, и удерживайте его дольше 1 секунды.

### Цифровой спидометр

Цифровой спидометр служит для указания скорости движения автомобиля.



## 5. Функции комфорта

Доступ в автомобиль .....	5-5
Дистанционный ключ (при наличии) .....	5-5
Меры предосторожности при использовании дистанционного ключа .....	5-7
Электронный ключ (при наличии) .....	5-8
Меры предосторожности при использовании электронного ключа .....	5-12
Система иммобилайзера (при наличии) .....	5-13
Замки дверей .....	5-15
Управление замками дверей снаружи автомобиля .....	5-15
Управление замками дверей изнутри автомобиля .....	5-17
Функция автоматического блокирования и разблокирования дверей (при наличии) .....	5-19
Устройство блокирования замков задних дверей, предотвращающее их открывание детьми .....	5-20
Система предупреждения о присутствии задних пассажира (ROA) (при наличии) .....	5-21
Противоугонная система (при наличии) .....	5-23
Рулевое колесо .....	5-24
Электрический усилитель рулевого управления (EPS) .....	5-24
Регулируемая рулевая колонка (при наличии) .....	5-25
Обогреваемое рулевое колесо (при наличии) .....	5-26
Звуковой сигнал .....	5-27
Зеркала .....	5-28
Внутреннее зеркало заднего вида .....	5-28
Наружное зеркало заднего вида .....	5-29
Окна .....	5-33
Электростеклоподъемники .....	5-34
Панорамный люк в крыше (при наличии) .....	5-38
Предупреждение об открытом верхнем люке .....	5-43
Элементы кузова .....	5-44
Капот .....	5-44
Дверь багажного отделения .....	5-46
Крышка люка топливозаливной горловины .....	5-49

Освещение .....	5-52
Наружное освещение .....	5-52
Система автоматического управления дальним светом (при наличии).....	5-59
Настройки системы автоматического управления дальним светом фар.....	5-59
Работа системы автоматического управления дальним светом фар.....	5-60
Неисправность и ограничения системы автоматического управления дальним светом фар .....	5-61
Ограничения системы автоматического управления дальним светом фар .....	5-61
Внутреннее освещение.....	5-62
Стеклоочистители и стеклоомыватели .....	5-66
Стеклоочистители ветрового стекла .....	5-67
Стеклоомыватель ветрового стекла .....	5-68
Переключатель стеклоочистителя и стеклоомывателя заднего стекла .....	5-69
Система управления микроклиматом .....	5-71
Обогреватель.....	5-71
Обогреватель ветрового стекла (при наличии) .....	5-72
Система управления микроклиматом с ручным управлением (при наличии) .....	5-73
Автоматическая система управления микроклиматом (при наличии) .....	5-83
Рециркуляция воздуха при использовании стеклоомывателя (при наличии) .....	5-88
Устранение инея и запотевания с ветрового стекла .....	5-96
Отделения для хранения вещей .....	5-99
Отделение в центральной консоли.....	5-99
Перчаточный ящик.....	5-99
Элементы внутренней отделки .....	5-100
Держатель для напитков .....	5-100
Солнцезащитный козырек.....	5-101
Электрическая розетка (при наличии) .....	5-101

Зарядное устройство USB (при наличии) .....	5-103
Система беспроводной зарядки мобильного телефона (при наличии) .....	5-103
Часы.....	5-106
Крючок для одежды (при наличии).....	5-106
Фиксаторы коврика (при наличии).....	5-106
Сетка фиксации багажа (при наличии).....	5-107
Элементы кузова.....	5-108
Багажник на крыше (при наличии).....	5-108
Информационно-развлекательная система .....	5-109
USB-разъем (при наличии) .....	5-109
Антенна.....	5-109
Органы управления аудиосистемой на рулевом колесе (при наличии) .....	5-110
AV/AVN (при наличии).....	5-111
Гарнитура громкой связи Bluetooth® Wireless Technology (при наличии) .....	5-112
Принцип работы радиоприемника автомобиля .....	5-112
Аудиосистема (без сенсорного экрана) .....	5-116
Устройство системы — панель управления .....	5-116
Органы управления аудиосистемой на рулевом колесе .....	5-118
Включение или выключение системы.....	5-121
Включение или выключение дисплея.....	5-121
Знакомство с основными операциями .....	5-122
Радиоприемник.....	5-123
Включение радиоприемника.....	5-123
Изменение режима радиоприемника.....	5-125
Сканирование доступных радиостанций .....	5-126
Поиск радиостанций .....	5-126
Сохранение радиостанций .....	5-126
Медиаплеер .....	5-127
Прослушивание сохраненных радиостанций .....	5-127
Использование медиаплеера.....	5-127
Использование режима USB.....	5-128
Bluetooth.....	5-132

Подключение устройств Bluetooth .....	5-132
Сопряжение аудиоустройства Bluetooth .....	5-135
Использование телефона в режиме громкой связи по технологии Bluetooth.....	5-138
Экстренный вызов ЭРА-ГЛОНАСС (при наличии).....	5-144
Значки состояния системы .....	5-145
Технические характеристики информационно-развлекательной системы .....	5-146
USB .....	5-146
Bluetooth.....	5-147
Декларация соответствия .....	5-148
CE.....	5-148
EAC .....	5-149
STB.....	5-149

## ДОСТУП В АВТОМОБИЛЬ

### Дистанционный ключ (при наличии)



В автомобиле применяется пульт дистанционного управления, который можно использовать для блокировки или разблокирования дверей (включая дверь багажного отделения) и даже для запуска двигателя.

1. Блокирование дверей
2. Разблокирование дверей
3. Разблокирование двери багажного отделения

#### **Блокирование дверей**

Для блокирования:

1. Закройте все двери, капот и дверь багажного отделения.
2. Нажмите кнопку блокирования дверей (1) на дистанционном ключе.
3. Двери автомобиля заблокируются. При этом один раз мигнут лампы аварийной сигнализации.
4. Убедитесь в блокировании дверей по положению кнопки блокирования замка двери внутри автомобиля.

### ВНИМАНИЕ

Не следует оставлять ключи в автомобиле, если в нем находятся дети без присмотра. Оставшиеся без присмотра дети могут вставить ключ в замок зажигания, могут нажимать кнопки управления электрическими стеклоподъемниками, их действия могут также привести автомобиль в движение, что может стать причиной серьезной травмы или смерти.

#### **Разблокирование дверей**

Для разблокирования:

1. Нажмите кнопку разблокирования дверей (2) на дистанционном ключе.
2. Произойдет разблокирование всех дверей. При этом дважды мигнут лампы аварийной сигнализации.

### Информация

Если в течение 30 секунд после разблокирования не будет открыта какая-либо дверь, двери автоматически блокируются.

#### **Разблокирование двери багажного отделения**

Для разблокирования:

1. Нажмите и удерживайте кнопку разблокирования двери багажного отделения (3) на дистанционном ключе дольше одной секунды.
2. При этом дважды мигнут лампы аварийной сигнализации. После открывания и закрывания дверь багажного отделения блокируется автоматически.



## **i** Информация

- После разблокирования дверь багажного отделения блокируется автоматически.
- На кнопке написано слово «HOLD» (удерживать), что указывает на необходимость нажатия и удерживания кнопки дольше одной секунды.

## **Запуск двигателя**

Более подробная информация приводится в разделе «Выключатель зажигания» главы 6.

## **К СВЕДЕНИЮ**

**Для предотвращения повреждения дистанционного ключа:**

- Дистанционный ключ следует держать вдали от воды, прочих жидкостей и огня. Если внутренние детали передатчика намокнут (из-за пролитых напитков и влаги) или будут чрезмерно нагреты, это может привести к неисправности внутренних цепей, что аннулирует гарантию на автомобиль.
- Не допускайте падения дистанционного ключа.
- Необходимо защищать дистанционный ключ от воздействия экстремальных температур.

## **Механический ключ**



Если дистанционный ключ не функционирует должным образом, замки дверей можно блокировать и разблокировать с помощью механического ключа.

Для раскладывания ключа нажмите кнопку, после чего ключ разложится автоматически.

Складывание ключа производится вручную при нажатой кнопке раскладывания.

## **К СВЕДЕНИЮ**

**Недопустимо складывать ключ без нажатия кнопки. Это может стать причиной повреждения ключа.**

## Меры предосторожности при использовании дистанционного ключа

Дистанционный ключ не будет работать в любом из следующих случаев:

- Ключ вставлен в замок зажигания.
- Автомобиль находится вне зоны действия передатчика (примерно 10 м [30 футов]).
- Разряжена батарея дистанционного ключа.
- Сигнал блокируется другими транспортными средствами или объектами.
- Экстремально низкая температура воздуха.
- Дистанционный ключ находится рядом с радиопередатчиком, рядом с радиостанцией или аэропортом, которые могут создавать помехи для нормальной работы дистанционного ключа.

Если дистанционный ключ не работает должным образом, открытие и закрытие дверей может производиться с помощью механического ключа. При наличии проблем с дистанционным ключом рекомендуется обратиться к уполномоченному производителем дилеру / сервисному партнеру.

Если дистанционный ключ находится рядом с мобильным телефоном, сигнал ключа может блокироваться сигналом мобильного телефона. Это наиболее вероятно при активном состоянии телефона (вызов или прием вызова, передача или прием текстовых сообщений или электронной почты). Не следует располагать дистанци-

онный ключ и мобильный телефон в одной сумке или в одном кармане. Желательно сохранять между двумя устройствами достаточное расстояние.

## **i** Информация

**Внесение изменений и модификаций, которые не одобрены стороной, ответственной за соблюдение требований нормативных документов, может повлечь за собой лишение прав пользователя на эксплуатацию данного оборудования. Действие гарантии производителя автомобиля не распространяется на неисправности системы дистанционного управления замками дверей, вызванные внесением изменений или модификаций, которые не были одобрены стороной, ответственной за соблюдение требований нормативных документов.**

## **К СВЕДЕНИЮ**

**Держите дистанционный ключ вдали от электромагнитных приборов, которые блокируют электромагнитное излучение ключа.**

### Замена элемента питания

Если дистанционный ключ не работает должным образом, следует заменить его батареею.



OPD046002

Тип батареи : CR2032

Замена батареи:

1. Вставьте тонкий инструмент в паз и осторожно откройте крышку.
2. Замените использованную батарею на новую. Убедитесь в надлежащем расположении батареи.
3. Установите на место заднюю крышку дистанционного ключа.

В случае повреждения дистанционного ключа или его ненадлежащего функционирования рекомендуется обратиться к уполномоченному производителем дилеру / сервисному партнеру.



### Информация

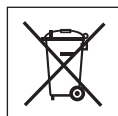

Несоответствующая утилизация батареи может оказать вредное влияние на окружающую среду и здоровье человека. Утилизация батареи должна производиться в соответствии с местными законами и нормами.

### Электронный ключ (при наличии)

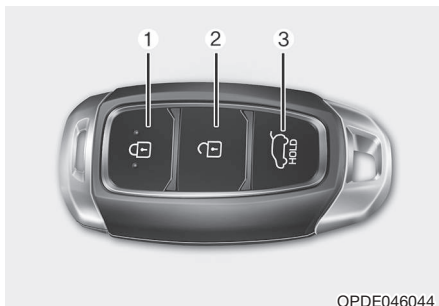

OPDE046044

В автомобиле применяется электронный ключ, который можно использовать для блокировки или разблокирования дверей (и двери багажного отделения) и даже для запуска двигателя.

1. Блокирование дверей
2. Разблокирование дверей
3. Разблокирование двери багажного отделения

### Блокирование дверей

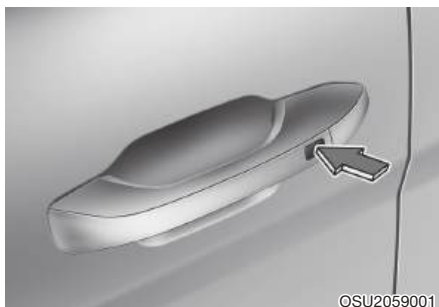

OSU2059001

Для блокирования:

1. Закройте все двери, капот и дверь багажного отделения.
2. Нажмите кнопку блокирования на ручке двери или кнопку блокирования дверей (1) на электронном ключе.

3. При этом мигнут лампы аварийной сигнализации. Кроме того, наружные зеркала заднего вида сложатся, если переключатель складывания наружных зеркал находится в положении AUTO (при наличии).
4. Убедитесь в блокировании дверей по положению кнопки блокирования замка двери внутри автомобиля.

### Информация

Кнопка на ручке двери будет работать только в том случае, если электронный ключ находится на расстоянии 0,7–1 м (28–40 дюймов) от наружной поверхности двери.

При любом из перечисленных ниже условий, даже при нажатии кнопки на наружной ручке, двери не будут заблокированы и в течение трех секунд будет подаваться звуковой сигнал:

- Электронный ключ находится в автомобиле.
- Кнопка пуска/останова двигателя находится в положении ACC или ON.
- Открыта какая-либо дверь, за исключением двери багажного отделения.



### ВНИМАНИЕ

**Не следует оставлять электронный ключ в автомобиле, если в нем находятся дети без присмотра. Оставшиеся без присмотра дети могут нажать кнопку пуска/останова двигателя, могут нажимать кнопки управления электрическими стеклоподъемниками, их действия могут также привести автомобиль в движение, что может стать причиной серьезной травмы или смерти.**

## Разблокирование дверей

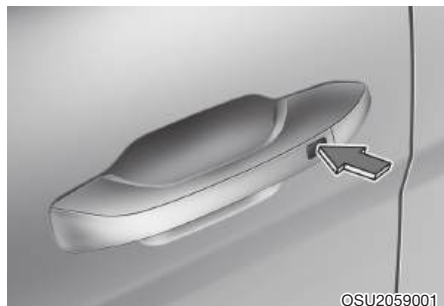

Для разблокирования:

1. Необходимо иметь при себе электронный ключ.
2. Нажмите кнопку на ручке двери или кнопку разблокирования дверей (2) на электронном ключе.
3. Произойдет разблокирование всех дверей. При этом дважды мигнут лампы аварийной сигнализации.

### **i** Информация

- Кнопка на ручке двери будет работать только в том случае, если электронный ключ находится на расстоянии 1 м (40 дюймов) от наружной поверхности двери. При этом могут быть открыты и все другие двери автомобиля.
- Если в течение 30 секунд после разблокирования не будет открыта какая-либо дверь, двери автоматически блокируются.

## Разблокирование двери багажного отделения

Для разблокирования:

1. Необходимо иметь при себе электронный ключ.
2. Нажмите и удерживайте кнопку разблокирования двери багажного отделения (3) на электронном ключе дольше одной секунды.
3. При этом дважды мигнут лампы аварийной сигнализации.

### **i** Информация

- Кнопка разблокирования двери багажного отделения (3) только разблокирует дверь багажного отделения. Освобождение защелки замка и автоматическое открывание двери багажного отделения не осуществляется. После нажатия кнопки разблокирования двери багажного отделения необходимо нажать кнопку на ручке двери багажного отделения, чтобы открыть дверь.
- Если дверь багажного отделения не будет открыта в течение 30 секунд после разблокирования, то она автоматически заблокируется.

### Запуск двигателя

Двигатель можно запустить, не вставляя ключ. Более подробные сведения см. в главе 6 «Кнопка пуска/остановка двигателя».

### **i** Информация

Если электронный ключ не перемещался в течение некоторого времени, действие функции обнаружения электронного ключа приостанавливается. Поднимите электронный ключ, чтобы снова активировать функцию обнаружения.

### К СВЕДЕНИЮ

Для предотвращения повреждения электронного ключа:

- Держите электронный ключ вдали от воды и прочих жидкостей, а также огня. Если внутренние детали электронного ключа намокнут (из-за пролитых напитков и влаги) или будут чрезмерно нагреты, это может привести к неисправности внутренних цепей, что аннулирует гарантию на автомобиль.
- Не допускайте падения электронного ключа.
- Необходимо защищать электронный ключ от воздействия экстремальных температур.

### К СВЕДЕНИЮ

Покидая автомобиль, всегда забирайте электронный ключ с собой. Если электронный ключ оставлен рядом с автомобилем, это может привести к разрядке аккумуляторной батареи автомобиля.

### Механический ключ

Если электронный ключ не функционирует должным образом, замки дверей можно заблокировать и разблокировать с помощью механического ключа.

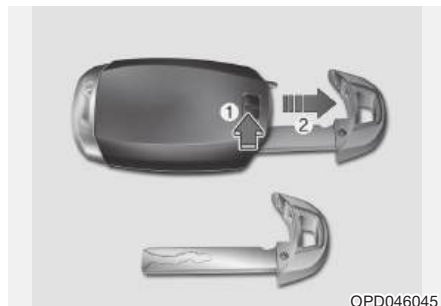

OPD046045

Нажмите и удерживайте кнопку (1), затем извлеките механический ключ (2). Вставьте механический ключ в отверстие для ключа в дверном замке.

Для установки механического ключа на место необходимо вставить ключ в отверстие и нажать на него до щелчка.

### Потеря электронного ключа

Для одного автомобиля может быть зарегистрировано не более двух электронных ключей. В случае утери электронного ключа рекомендуется немедленно доставить автомобиль и второй ключ к уполномоченному производителем дилеру / сервисному партнеру (своим ходом или на буксире, в случае необходимости).

## Меры предосторожности при использовании электронного ключа

Электронный ключ не будет работать в любом из следующих случаев:

- Электронный ключ находится рядом с радиопередатчиком, например рядом с радиостанцией или аэропортом, которые могут создавать помехи для нормальной работы передатчика.
- Электронный ключ находится рядом с мобильной приемо-передающей радиосистемой или мобильным телефоном.
- Рядом с автомобилем используется электронный ключ от другого автомобиля.

Если электронный ключ не работает должным образом, открытие и закрытие дверей может производиться с помощью механического ключа. При наличии проблем с электронным ключом рекомендуется обратиться к уполномоченному производителем дилеру / сервисному партнеру.

Если электронный ключ находится рядом с мобильным телефоном, сигнал ключа может блокироваться сигналом мобильного телефона. Это наиболее вероятно при активном состоянии телефона (вызов или прием вызова, передача или прием текстовых сообщений или электронной почты). Не следует располагать электронный ключ и мобильный телефон в одной сумке или в одном кармане. Желательно сохранять между двумя устройствами достаточное расстояние.

## **i** Информация

Внесение изменений и модификаций, которые не одобрены стороной, ответственной за соблюдение требований нормативных документов, может повлечь за собой лишение прав пользователя на эксплуатацию данного оборудования. Действие гарантии производителя автомобиля не распространяется на неисправности системы дистанционного управления замками дверей, вызванные внесением изменений или модификаций, которые не были одобрены стороной, ответственной за соблюдение требований нормативных документов.

### **К СВЕДЕНИЮ**

- Электронный ключ должен располагаться на расстоянии от электромагнитных приборов, которые могут препятствовать прохождению электромагнитных волн к поверхности ключа.
- Покидая автомобиль, всегда забирайте электронный ключ с собой. Если электронный ключ оставлен рядом с автомобилем, это может привести к разрядке аккумуляторной батареи автомобиля.

## Замена элемента питания



OPDE046046

Если электронный ключ не работает должным образом, следует заменить его батарею.

Тип батареи : CR2032

Замена батареи:

1. Откройте заднюю крышку электронного ключа.
2. Замените использованную батарею на новую. Убедитесь в надлежащем расположении батареи.
3. Установите на место заднюю крышку электронного ключа.

В случае повреждения электронного ключа или его ненадлежащего функционирования рекомендуется обратиться к уполномоченному производителем дилеру / сервисному партнеру.



### Информация



Несоответствующая утилизация батареи может оказать вредное влияние на окружающую среду и здоровье человека. Утилизация батареи должна производиться в соответствии с местными законами и нормами.

## Система иммобилайзера (при наличии)

Система иммобилайзера защищает автомобиль от кражи. Если используется ключ (или другое устройство) с несоответствующим кодом, топливная система двигателя отключается.

При переводе ключа зажигания в положение ON индикатор системы иммобилайзера должен загореться на короткий промежуток времени, а затем погаснуть. Если индикатор начинает мигать, это значит, что система не распознала код ключа.

Переведите ключ зажигания в положение LOCK/OFF, затем переведите его обратно в положение ON.

Системой может не распознаваться код ключа, если рядом находится другой ключ или металлический предмет (например, цепочка для ключа). Пуск двигателя может оказаться невозможным, так как металл препятствует передаче сигнала транспондером.

Если системой периодически не распознается код ключа, рекомендуется обратиться к уполномоченному производителем дилеру / сервисному партнеру.

Недопустимо вносить изменения в эту систему или добавлять к ней другие устройства. Вероятные при этом электрические неисправности могут нарушить работоспособность автомобиля.





## **ВНИМАНИЕ**

Во избежание угона вашего автомобиля не оставляйте запасные ключи в автомобиле. Пароль иммобилайзера вашего автомобиля уникален и должен сохраняться в тайне.

## **К СВЕДЕНИЮ**

Транспондер ключа является важной частью системы иммобилайзера. Он рассчитан на длительный срок службы, однако его следует защищать от воздействия влаги и статического электричества. Обращаться с ключами следует бережно. Иначе вероятно нарушение работоспособности иммобилайзера.

## ЗАМКИ ДВЕРЕЙ

Управление замками дверей  
снаружи автомобиля

### Механический ключ



Необходимо повернуть ключ в сторону задней части автомобиля для разблокирования и в сторону передней части автомобиля для блокирования замка двери.

При блокировании (разблокировании) замка двери водителем ключом происходит автоматическое блокирование (разблокирование) только двери водителя. (При наличии системы централизованного управления замками дверей)

После разблокирования замков двери могут быть открыты с помощью ручки.

Чтобы закрыть дверь, на нее необходимо нажать рукой. Следует убедиться в надежности закрытия дверей.

### Дистанционный ключ



Для блокирования дверей нажмите кнопку блокирования дверей (1) на дистанционном ключе.

Для разблокирования дверей нажмите кнопку разблокирования дверей (2) на дистанционном ключе.

После разблокирования замков двери могут быть открыты с помощью ручки.

Чтобы закрыть дверь, на нее необходимо нажать рукой. Следует убедиться в надежности закрытия дверей.

### **i** Информация

- В холодных и влажных климатических условиях замки и механизмы дверей могут работать плохо из-за замерзания.
- При многократном запираении/отпираении в течение очень короткого промежутка времени, как при помощи ключа, так и при помощи кнопки блокировки двери, возможно временное прекращение работы системы с целью защиты электрической цепи и предотвращения повреждения элементов системы.

## Электронный ключ



Для блокирования дверей используется кнопка на наружной ручке двери (при этом необходимо иметь при себе электронный ключ) или кнопка блокирования дверей на электронном ключе.

Для разблокирования дверей используется кнопка на наружной ручке двери (при этом необходимо иметь при себе электронный ключ) или кнопка разблокирования дверей на электронном ключе.

После разблокирования замков двери могут быть открыты с помощью ручки.

Чтобы закрыть дверь, на нее необходимо нажать рукой. Следует убедиться в надежности закрытия дверей.

## **i** Информация

- В холодных и влажных климатических условиях замки и механизмы дверей могут работать плохо из-за замерзания.
- При многократном запираании/отпираании в течение очень короткого промежутка времени, как при помощи ключа, так и при помощи кнопки блокировки двери, возможно временное прекращение работы системы с целью защиты электрической цепи и предотвращения повреждения элементов системы.

## Управление замками дверей изнутри автомобиля

### С помощью кнопки блокирования дверей

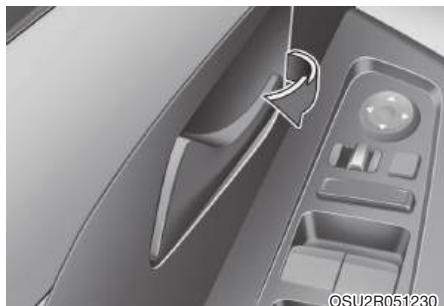

©SU2R051230

- Для разблокирования передней двери следует потянуть за ручку двери. При этом передняя дверь одновременно разблокируется и откроется.
- Для разблокирования задней двери следует потянуть за ручку двери. При этом задняя дверь разблокируется. Затем следует потянуть за ручку двери еще раз.
- Для открытия двери следует потянуть за ручку двери (2).
- Передние двери не могут быть заблокированы, если ключ находится в замке зажигания, а передняя дверь открыта.
- Двери невозможно заблокировать, если электронный ключ находится внутри автомобиля и открыта любая из дверей.

## **i** Информация

В случае отказа электропривода замка двери человек, находящийся внутри автомобиля, может использовать один или несколько из следующих способов для выхода наружу:

Несколько раз попробовать открыть замок двери (как при помощи электропривода, так и вручную) и одновременно тянуть на себя ручку двери.

Использовать замки и ручки других дверей, как передних, так и задних.

Опустить стекло окна передней двери и использовать механический ключ для того, чтобы открыть дверь снаружи.

## Централизованное управление замками дверей



- При нажатии на часть (🔒) (1) переключателя все двери автомобиля будут заблокированы.
  - Если открыта любая из дверей, то не удастся заблокировать двери, даже если нажать кнопку (1) переключателя централизованного управления замками дверей.
  - Если смарт-ключ находится в салоне и открыта любая из дверей, двери не могут быть заблокированы, даже если будет нажата кнопка (1) переключателя централизованного управления замками дверей.
- При нажатии на часть (🔓) (2) переключателя все двери автомобиля будут разблокированы.
- Световой индикатор «Doors» (Двери) (3). Когда все двери автомобиля заблокированы, включается световой индикатор на двери водителя. Если какая-либо из дверей разблокирована, то индикатор погаснет.

## ⚠ ВНИМАНИЕ

- Во время движения автомобиля двери всегда должны быть полностью закрыты и заблокированы. Если двери не заблокированы, возрастает вероятность того, что в случае столкновения водитель или пассажир будет выброшен из машины через открывшуюся дверь.
- Запрещается тянуть за внутреннюю ручку двери водителя (или пассажира) во время движения автомобиля.

## ⚠ ВНИМАНИЕ

Недопустимо оставлять в автомобиле без присмотра детей или животных. Под воздействием солнечных лучей салон автомобиля очень сильно нагревается, что может стать причиной травмы или смерти детей или животных, которые не смогут выбраться из автомобиля без посторонней помощи. Дети могут задействовать органы управления автомобиля, в результате чего могут получить травму, или же им может быть причинен вред в результате проникновения в автомобиль посторонних людей.

## ВНИМАНИЕ

Всегда запирайте двери автомобиля.

Оставляя автомобиль с незаблокированными дверями, вы можете сделать его мишенью для воров или угонщиков.

Покидая автомобиль, обязательно установите рычаг селектора в положение Р (парковка) (автоматическая коробка передач), включите первую или заднюю передачу (механическая коробка передач), задействуйте стояночный тормоз, переведите выключатель зажигания в положение LOCK/OFF, закройте все окна, заблокируйте все двери и заберите ключ с собой.

## ВНИМАНИЕ

Открытие двери при наличии приближающейся помехи может привести к повреждению имущества или травмированию людей. Будьте осторожны при открывании дверей и убедитесь в отсутствии приближающихся автомобилей, мотоциклов, велосипедистов или пешеходов, которые могут оказаться в зоне открытия двери.

## ВНИМАНИЕ

Если необходимо провести в автомобиле длительное время при очень жаркой или холодной погоде, существует опасность получения травм или опасность для жизни. Запрещается блокировать автомобиль снаружи, если в салоне находятся люди.

## Функция автоматического блокирования и разблокирования дверей (при наличии)

### *Система разблокирования дверей при столкновении*

В случае столкновения, в результате которого происходит срабатывание надувных подушек безопасности, производится разблокирование всех дверей.

### *Система блокировки дверей во время движения*

Все двери автоматически блокируются, когда скорость автомобиля становится больше 15 км/ч (9 миль/ч).

Активировать или деактивировать функции автоматической блокировки/разблокировки дверей можно в режиме пользовательских настроек на ЖК-дисплее. **Подробнее см. пункт «ЖК-дисплей» в главе 4.**

### Устройство блокирования замков задних дверей, предотвращающее их открытие детьми



Устройство блокировки замков задних дверей предназначено для предотвращения их случайного открывания детьми, находящимися внутри автомобиля. Устройство блокировки замка для защиты детей должно использоваться всегда, когда в автомобиле находятся дети.

Устройство блокировки замка для защиты детей расположено на кромке каждой задней двери. Когда устройство блокировки замка для защиты детей находится в положении блокировки (🔒), задняя дверь не может быть открыта с помощью внутренней дверной ручки.

Для блокирования внутренней ручки следует вставить ключ или отвертку в отверстие (1) и повернуть в положение блокирования (🔒).

Для возможности открытия задних дверей изнутри устройство должно быть разблокировано.

### ВНИМАНИЕ

Если во время движения автомобиля дети случайно откроют задние двери, они могут выпасть наружу. Устройство блокировки замка для защиты детей должно использоваться всегда, когда в автомобиле находятся дети.

## Система предупреждения о присутствии задних пассажиров (ROA) (при наличии)

Система предупреждения о присутствии задних пассажиров (ROA) предназначена для предотвращения покидания автомобиля при нахождении задних пассажиров в салоне.

- 1-е предупреждение
    - При открытии передней двери после открывания и закрывания задней двери и выключении двигателя на комбинации приборов появляется предупреждающее сообщение «Проверьте задние сиденья».
  - 2-е предупреждение
    - После подачи 1-го предупреждения подается 2-е предупреждение, если в салоне автомобиля обнаруживается движение после закрывания водительской двери и блокирования всех дверей. В течение примерно 25 секунд будет подаваться звуковой сигнал. Если система продолжает обнаруживать движение, предупреждение будет срабатывать до 8 раз.
    - Для отключения предупреждения нужно разблокировать двери с помощью дистанционного или электронного ключа.
    - Система обнаруживает движение в салоне автомобиля в течение 24 часов после блокирования дверей.
- ※ 2-е предупреждение срабатывает только после предварительного срабатывания 1-го предупреждения.

- ※ Активировать или деактивировать систему предупреждения о присутствии задних пассажиров (ROA) можно в режиме пользовательских настроек на ЖК-дисплее. (Комфорт → Система предупреждения о присутствии задних пассажиров)

### ОСТОРОЖНО

#### ■ Комбинация приборов



#### ■ Рулевое колесо



#### ■ N-Line



- Убедитесь в том, что все окна закрыты. Если окно открыто, предупреждение может активироваться датчиком, обнаружившим постороннее движение (например, ветер или насеко-



мые).

- Если вы не хотите использовать систему предупреждения о присутствии задних пассажиров (ROA), нажмите кнопку ОК на рулевом колесе при отображении 1-го предупреждения на комбинации приборов. При этом будет однократно деактивировано 2-е предупреждение.



### ОСТОРОЖНО

- Если в салоне автомобиля находятся коробки или предметы, уложенные в стопки, система может не обнаружить препятствие. Также предупреждение может срабатывать при падении коробки или предмета.
- Датчик может не работать нормально, если он загорожен посторонними объектами.
- Предупреждение может активироваться, если обнаружено движение на водительском или пассажирском сиденье.
- Предупреждение может активироваться при заблокированных дверях во время мойки автомобиля или наличии вибрации или шума.
- Обнаружение движения в салоне прекращается при дистанционном запуске двигателя (при наличии).



### ВНИМАНИЕ

- Даже если ваш автомобиль оборудован системой предупреждения о присутствии задних пассажиров (ROA), всегда проверяйте заднее сиденье перед высадкой из автомобиля.

Предупреждение может не сработать в следующих ситуациях:

- Движение не продолжается в течение определенного периода времени, или движение незначительное.
- Задний пассажир накрыт чем-либо, например одеялом.
- Кроме того, всегда помните о безопасности пассажиров, поскольку функция обнаружения и 2-е предупреждение могут не сработать в зависимости от окружающих условий или определенных обстоятельств.
- Если ребенок сидит на сиденье автомобиля не в детской удерживающей системе.

## ПРОТИВОУГОННАЯ СИСТЕМА (ПРИ НАЛИЧИИ)

Эта система предназначена для защиты автомобиля и находящихся в нем ценных вещей. При перечисленных ниже случаях будет непрерывно подаваться звуковой сигнал и будут мигать лампы аварийной сигнализации.

- Дверь открыта без использования электронного или дистанционного ключа.
- Дверь багажного отделения открыта без использования дистанционного или электронного ключа.
- Капот открыт.

Подача сигнала тревоги продолжается в течение 30 секунд, затем выполняется сброс системы. Для отключения сигнализации нужно разблокировать двери с помощью дистанционного или электронного ключа.

Система противоугонной сигнализации автоматически включается через 30 секунд после блокировки дверей и двери багажного отделения. Для активизации системы необходимо заблокировать двери и крышку багажника снаружи автомобиля с помощью дистанционного или электронного ключа или нажатия кнопки на внешней ручке двери.

Один раз мигнут лампы аварийной сигнализации и будет подан тонкий звуковой сигнал, что указывает на включение охранной системы.

Если после включения охранной системы откроется любая дверь, дверь багажного отделения или капот без использования дистанционного или электронного ключа, то будет подаваться сигнал тревоги.

Противоугонная сигнализация не включится, если открыта любая дверь, дверь багажного отделения или капот. Если система не включается, необходимо убедиться, что все двери, дверь багажного отделения и капот полностью закрыты.

Недопустимо вносить изменения в эту систему или добавлять к ней другие устройства.

Если автомобиль заперт при помощи механического ключа, охранная система не работает.

### Информация

- Не следует блокировать двери, если в автомобиле находятся люди. Если остающиеся в автомобиле люди откроют дверь, произойдет активизация противоугонной сигнализации.
- Если автомобиль не снят с охраны с помощью дистанционного или электронного ключа, откройте дверь механическим ключом, включите зажигание (для дистанционного ключа) или запустите двигатель (для электронного ключа) и подождите 30 секунд.
- Если в течение 30 секунд после отключения системы не будет открыта ни одна дверь или дверь багажного отделения, то система снова включится.

## РУЛЕВОЕ КОЛЕСО

### Электрический усилитель рулевого управления (EPS)

Эта система предназначена для помощи в управлении автомобилем. Если двигатель остановлен, или если система рулевого привода с усилителем находится в нерабочем состоянии, управление автомобилем будет все еще возможно, но при этом потребуются большее усилие.

Кроме того, для оптимального управления рулевым колесом усилие рулевого управления становится более жестким при увеличении скорости автомобиля и более мягким при уменьшении скорости.

В случае обнаружения каких-либо отклонений от нормы в работе рулевого управления рекомендуется обратиться к уполномоченному производителем дилеру / сервисному партнеру для проверки системы.

#### К СВЕДЕНИЮ

- Если система электрического усилителя рулевого управления не функционирует должным образом, на комбинации приборов загорается сигнальная лампа (⚡!). При этом для вращения рулевого колеса может потребоваться значительное усилие, или система может работать ненадлежащим образом. Следует как можно скорее обратиться к уполномоченному производителем дилеру / сервисному партнеру для проверки автомобиля.
- Если обнаружено ненормальное функционирование системы электрического усилителя рулевого управления, то

электрический усилитель рулевого управления отключается во избежание серьезной аварии. В этом случае на комбинации приборов горит или мигает контрольная лампа. При этом для вращения рулевого колеса может потребоваться значительное усилие, или система может работать ненадлежащим образом. Необходимо незамедлительно проверить автомобиль после его перемещения в безопасное место.

#### Информация

При нормальных условиях эксплуатации автомобиля могут наблюдаться следующие явления:

- Сразу после перевода выключателя зажигания в положение ON рулевое усилие может быть высоким.
- Это происходит в результате выполнения диагностики системы EPS. После завершения диагностики система рулевого управления вернется к нормальной работе.
- Если напряжение аккумуляторной батареи низкое, может потребоваться приложение большего усилия к рулевому колесу. После зарядки аккумуляторной батареи оно вернется в нормальное состояние.
- При переводе выключателя зажигания в положение ON или LOCK/OFF может быть слышен щелкающий звук реле EPS.

- При остановке или движении с малой скоростью может быть слышен шум работы электродвигателя.
- В случае вращения рулевого колеса при низкой температуре может возникать посторонний шум. При повышении температуры шум исчезнет. Это не является неисправностью.

### ВНИМАНИЕ

Недопустимо выполнять регулировку рулевой колонки во время движения. При этом может быть потеряно управление автомобилем, что приведет к тяжелой травме, смерти или аварии.

### Регулируемая рулевая колонка (при наличии)

#### ВНИМАНИЕ

Недопустимо выполнять регулировку рулевой колонки во время движения. При этом может быть потеряно управление автомобилем, что приведет к тяжелой травме, смерти или аварии.

#### Информация

В некоторых случаях после выполнения регулировки блокировочный рычаг может не блокировать рулевое колесо.

Это не является неисправностью. Такая ситуация возникает во время неправильного зацепления двух шестерен. В этом случае повторите регулировку рулевого колеса и заблокируйте его.



Для изменения угла наклона и высоты рулевого колеса:

1. Потяните вниз блокировочный рычаг (1).
2. Отрегулируйте угол наклона (2) и высоту (3, при наличии) рулевого колеса. Рулевое колесо должно быть направлено в сторону грудной клетки, а не в лицо. Убедитесь в видимости комбинации приборов и всех сигнальных ламп.
3. Верните блокировочный рычаг в исходное положение для фиксации рулевого колеса.

Попытайтесь сместить рулевую колонку, чтобы убедиться в надежности ее фиксации.

### **ОСТОРОЖНО**

**При регулировке высоты рулевого колеса не нажимайте на него и не тяните его с силой во избежание повреждения крепления.**

## Обогреваемое рулевое колесо (при наличии)



Обогрев рулевого колеса включается нажатием кнопки при включенном зажигании или при работающем двигателе.

На кнопке загорится индикатор.

Для выключения обогрева рулевого колеса следует нажать кнопку еще раз. Индикатор на кнопке погаснет.

- По умолчанию при включении зажигания обогрев рулевого колеса выключен. Однако, если режим автоматического управления функциями комфорта включен, обогрев рулевого колеса будет включаться и отключаться в зависимости от наружной температуры.

- Автоматическое управление функциями комфорта (сиденье водителя, при наличии)

Система обогрева рулевого колеса автоматически регулирует температуру рулевого колеса в зависимости от температуры окружающего воздуха при работающем двигателе. Если выключатель обогрева рулевого колеса нажат, температуру рулевого колеса необходимо регулировать вручную.

Чтобы использовать эту функцию, ее необходимо активировать в меню настроек на экране Аудиосистема/система AVN. Выберите:

- Все меню → Настройка → Автомобиль → Функции вентиляции/обогрева

## **i** Информация

Обогрев рулевого колеса выключится автоматически примерно через 30 минут после включения.

### **К СВЕДЕНИЮ**

Недопустимо устанавливать на рулевое колесо чехлы или дополнительное оборудование. Это может привести к повреждению системы обогрева рулевого колеса.

## Звуковой сигнал



### **К СВЕДЕНИЮ**

Не включайте звуковой сигнал при помощи сильных ударов, не бейте по зоне включения звукового сигнала кулаком. Не используйте для этого острые предметы.

## ЗЕРКАЛА

### Внутреннее зеркало заднего вида

Перед началом движения автомобиля отрегулируйте зеркало так, чтобы оно обеспечивало хороший обзор через заднее окно.

#### ВНИМАНИЕ

Убедитесь в том, что обеспечивается необходимый обзор вокруг автомобиля. Не следует располагать какие-либо предметы на задних сиденьях, в багажном отделении или на подголовниках задних сидений, если при этом будет нарушена обзорность через заднее окно.

#### ВНИМАНИЕ

Для предотвращения серьезных травм в случае аварии или при раскрытии подушки безопасности не допускается модифицировать зеркало заднего вида или устанавливать панорамное зеркало.

#### ВНИМАНИЕ

**НЕДОПУСТИМО** регулировать зеркало во время движения. Это может привести к потере управления автомобилем и стать причиной аварии.

### К СВЕДЕНИЮ

Для очистки зеркала следует использовать для стекол бумажное полотенце или аналогичный материал. Не следует распылять очиститель для стекол непосредственно на зеркало, так как при этом жидкость может попасть внутрь корпуса зеркала.

### *Дневной/ночной режим зеркала заднего вида (при наличии)*

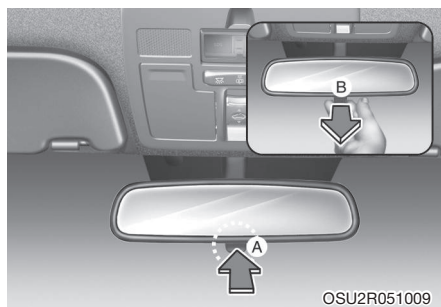

[A]: Дневной режим, [B]: Ночной режим

Регулировку положения зеркала заднего вида необходимо производить перед началом движения, когда рычажок переключения дневного/ночного режима находится в положении дневного режима.

Потяните этот рычажок на себя для ослабления ослепляющего действия фар идущих сзади автомобилей во время езды ночью.

*Помните, что в ночном режиме зеркала заднего вида происходит определенная потеря четкости изображения.*

### Электрохромное зеркало (при наличии)



OVS21059009

Электрическое зеркало заднего вида автоматически регулирует блики от фар позади идущих транспортных средств в ночное или темное время суток.

Во время работы двигателя затемнение автоматически регулируется по сигналу вмонтированного датчика. Датчик измеряет освещенность вокруг автомобиля и автоматически регулирует затемнение зеркала, уменьшая ослепление от бликов.

При каждой установке рычага переключения передач в положение R (задний ход) зеркало автоматически устанавливается в самое яркое состояние, улучшая задний обзор.

### Наружное зеркало заднего вида



OSU2059011

Перед началом движения отрегулируйте угол наклона зеркала.

На автомобиле с обеих сторон установлены наружные зеркала заднего вида. Оба зеркала заднего вида могут быть отрегулированы дистанционно при помощи переключателя. Корпус зеркала можно складывать для предотвращения повреждения во время обработки на автоматической мойке или при движении по узким улицам.

Наружные зеркала заднего вида имеют выпуклую форму. Предметы в таком зеркале кажутся находящимися ближе, чем они есть на самом деле.

Используйте внутреннее зеркало заднего вида или обернитесь для того, чтобы определить действительное расстояние до движущихся сзади автомобилей при выполнении перестроения.





## ВНИМАНИЕ

### Зеркала заднего вида

- Наружные зеркала заднего вида имеют выпуклую форму. Предметы в таком зеркале кажутся находящимися ближе, чем они есть на самом деле.
- Перед перестроением необходимо посмотреть назад через внутреннее или наружное зеркало заднего вида, чтобы оценить дистанцию до следующего сзади транспортного средства.



## ВНИМАНИЕ

Не регулируйте положение наружных зеркал заднего вида и не складывайте их во время движения автомобиля. Это может привести к потере управления и дорожно-транспортному происшествию, которое может повлечь за собой гибель людей, нанесение тяжелых травм или причинение ущерба имуществу.

## К СВЕДЕНИЮ

- Не соскребайте лед с лицевой стороны зеркала, т. к. это может привести к повреждению поверхности стекла.
- Если зеркало замерзло, не следует пытаться его отрегулировать с применением силы. Для оттаивания рекомендуется использовать противообледенительный спрей (не антифриз для системы охлаждения) или смоченную горячей водой мягкую ткань.
- Не очищайте зеркало жесткими абразивами, топливом или другими чистящими средствами на основе нефтепродуктов.

### Регулировка наружного зеркала заднего вида

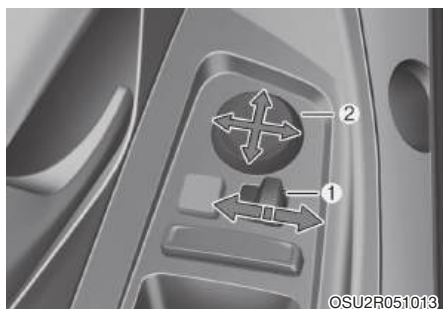

1. Переместите рычаг (1) влево (L) или вправо (R), чтобы выбрать соответствующее зеркало для регулировки.
2. Используйте переключатель регулировки (2) для перемещения зеркала вверх, вниз, влево или вправо.
3. После завершения регулировки верните рычаг (1) в среднее положение.

#### К СВЕДЕНИЮ

- Зеркало прекращает перемещаться при достижении крайнего положения, но электропривод продолжает работать, пока переключатель остается нажатым. Не удерживайте переключатель в нажатом состоянии дольше, чем это необходимо, поскольку это может привести к повреждению электродвигателя.
- Недопустимо регулировать положение наружных зеркал заднего вида рукой, при этом может быть поврежден электродвигатель.

### Складывание наружного зеркала заднего вида



#### С механическим приводом (при наличии)

Чтобы сложить наружное зеркало заднего вида, возьмитесь за его корпус и потяните назад.



#### С электрическим приводом (при наличии)

Чтобы сложить наружное зеркало заднего вида, нажмите кнопку.

Чтобы разложить наружное зеркало заднего вида, нажмите кнопку еще раз.

При нажатой кнопке наружные зеркала складываются и раскладываются автоматически.

**К СВЕДЕНИЮ**

Управление электрическим наружным зеркалом заднего вида работает даже при положении АСС выключателя зажигания. Однако для предотвращения нежелательного разряда АКБ не регулируйте зеркала при выключенном двигателе дольше, чем это необходимо.

**К СВЕДЕНИЮ**

Недопустимо складывание наружных зеркал заднего вида рукой. При этом может быть поврежден механизм привода.

## ОКНА

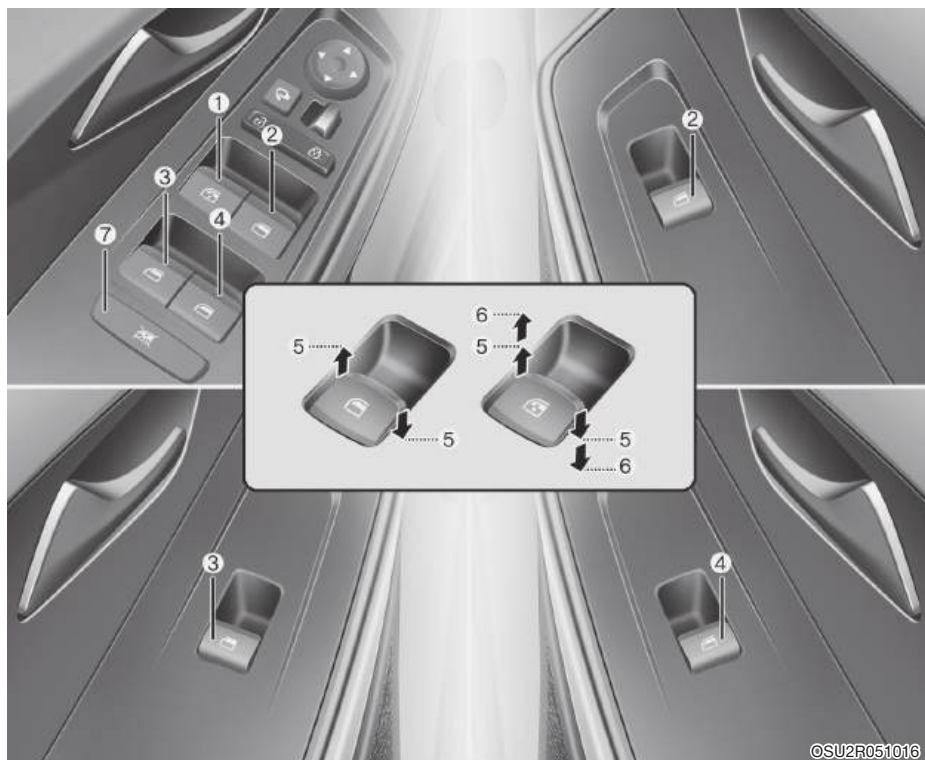

©SU2R051016

- (1) Переключатель электростеклоподъемника двери водителя\*
- (2) Переключатель электростеклоподъемника двери пассажира\*
- (3) Переключатель электростеклоподъемника левой задней двери\*
- (4) Переключатель электростеклоподъемника правой задней двери\*
- (5) Открывание и закрывание окна
- (6) Автоматические электростеклоподъемники\*
- (7) Переключатель блокировки электростеклоподъемников\*

\*: при наличии.

## Электростеклоподъемники

Стеклоподъемники работают только при включенном зажигании. На каждой двери установлен собственный переключатель электростеклоподъемника. На двери водителя предусмотрен выключатель блокировки стеклоподъемников, который позволяет отключить стеклоподъемники окон задних дверей. После установки выключателя зажигания в положение ACC или LOCK/OFF электростеклоподъемниками можно будет управлять еще примерно 3 минуты. Однако в случае открытия любой из передних дверей электростеклоподъемниками нельзя будет управлять даже в течение этих 3 минут.

### **i** Информация

- В холодных и влажных климатических зонах могут наблюдаться нарушения в работе электростеклоподъемников, связанные с замерзанием.
- В случае движения с открытыми задними окнами в салоне могут создаваться завихрения потоков воздуха или раздаваться пульсирующие звуки. Эти звуки считаются нормальным явлением. Они могут быть устранены или их уровень может быть снижен принятием перечисленных ниже мер. Если шум возникает, когда одно или оба задних стекла опущены, частично опустите оба передних стекла приблизительно на 2,5 см (1 дюйм).

## Открытие и закрытие окна



Открытие:

Нажмите переключатель электростеклоподъемника вниз до первого фиксированного положения (5). Отпустите переключатель при достижении желаемой высоты стекла.

Закрытие:

Потяните переключатель электростеклоподъемника вверх до первого фиксированного положения (5). Отпустите переключатель при достижении желаемой высоты стекла.

### **Автоматическое закрытие/открытие окна (при наличии данной функции) (окно двери водителя)**

Если нажать или потянуть переключатель электростеклоподъемника сразу во второе положение (6), происходит полное опускание или подъем стекла, которое продолжается до завершения даже после отпущения переключателя. Чтобы остановить стекло в нужном положении во время работы электростеклоподъемника, нужно нажать и отпустить клавишу переключателя.

### **Перезагрузка системы управления электростеклоподъемниками**

Если электростеклоподъемники работают ненадлежащим образом, автоматическая система управления должна быть перезагружена. Для этого необходимо выполнить перечисленные ниже действия.

1. Включите зажигание.
2. Закройте окно и продолжайте тянуть переключатель электростеклоподъемника по меньшей мере еще 1 секунду.

Если после перезагрузки электростеклоподъемники все еще не работают должным образом, рекомендуется обратиться к уполномоченному производителем дилеру / сервисному партнеру для проверки системы.

### **⚠ ВНИМАНИЕ**

**Функция автоматического реверса не работает во время выполнения сброса системы электрических стеклоподъемников. Прежде чем закрыть окно, обязательно убедитесь в том, что все части тела или посторонние предметы находятся на безопасном расстоянии от плоскости перемещения стекла.**

### **Автоматический реверс (при наличии)**

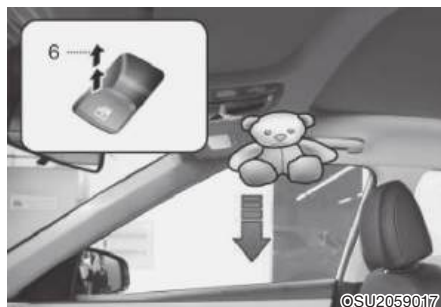

Если при автоматическом закрытии окна будет обнаружено препятствие, стекло остановится и опустится примерно на 30 см (12 дюймов), давая возможность удалить объект.

Если повышенное сопротивление обнаружится при удерживаемом вверх переключателе электростеклоподъемника, стекло прекратит подъем и затем опустится примерно на 2,5 см (1 дюйм).

Если продолжать тянуть вверх переключатель электростеклоподъемника еще в течение 5 секунд после опускания стекла функцией автоматического реверса, функция отключится.

### **i Информация**

**Функция автоматического реверса стекла активна только в случае использования функции автоматического поднятия, активизируемой поднятием переключателя до второго положения.**

## ВНИМАНИЕ

Прежде чем закрыть окно, обязательно убедитесь в том, что все части тела или посторонние предметы находятся на безопасном расстоянии от плоскости перемещения стекла.

Функция автоматического реверса может не сработать, если диаметр постороннего предмета, зажатого между стеклом и рамой окна, составляет менее 4 мм (0,16 дюйма), т. к. сопротивление от такого предмета может не обнаруживаться системой управления электростеклоподъемниками.

## **К СВЕДЕНИЮ**

Запрещается устанавливать какое-либо дополнительное оборудование на стекла. Функция автоматического возврата стекла может не срабатывать при перемещении стекла.

## ВНИМАНИЕ

Не позволяйте детям играть с электростеклоподъемниками. Кнопка выключателя блокировки электростеклоподъемников на двери водителя должна всегда находиться в положении LOCK. Непреднамеренное управление ребенком электростеклоподъемниками может привести к серьезным травмам или смерти.

## *Переключатель блокировки электростеклоподъемников (при наличии)*



Водитель может заблокировать переключатели электростеклоподъемников задних дверей, нажав выключатель блокировки.

Когда выключатель блокировки электростеклоподъемников находится в положении блокировки:

- Главный переключатель, установленный со стороны водителя, позволяет управлять всеми электростеклоподъемниками.
- Пассажир спереди может управлять передним пассажирским электростеклоподъемником.
- Пассажиры сзади не могут управлять задними электростеклоподъемниками.

**К СВЕДЕНИЮ**

- Для предотвращения возможного повреждения системы электростеклоподъемников не открывайте и не закрывайте несколько стекол одновременно. Это также способствует длительному сроку службы плавкого предохранителя.
- Никогда не пытайтесь управлять главным переключателем на двери водителя и выключателем электростеклоподъемника какой-либо другой двери в разных направлениях одновременно. В этом случае стекло остановится, и дальнейшее его перемещение станет невозможным.

**ВНИМАНИЕ****Окна**

- Никогда не оставляйте ключи в автомобиле при работающем двигателе, если в автомобиле находятся дети без присмотра взрослых.
- **НИКОГДА** не оставляйте детей без присмотра в автомобиле. Даже очень маленькие дети могут непреднамеренно привести автомобиль в движение, оказаться зажатыми в окнах или иным образом причинить вред себе или другим людям.
- Прежде чем закрыть окно, обязательно убедитесь в том, что все части тела (ладони, руки, голова) и другие препятствия находятся на безопасном расстоянии от плоскости перемещения стекла.
- Недопустимо во время движения высовывать из окон голову, руки или тело.



## ПАНОРАМНЫЙ ЛЮК В КРЫШЕ (ПРИ НАЛИЧИИ)

Если ваш автомобиль оснащен люком в крыше, его панель можно сдвинуть или наклонить при помощи переключателя управления люком, который находится на потолочной консоли.



Для управления люком зажигание должно быть включено.

Люком можно управлять еще в течение примерно 3 минут после установки выключателя зажигания в положение ACC или LOCK. Однако в случае открытия любой из передних дверей люком нельзя будет управлять даже в течение этих 3 минут.

### ВНИМАНИЕ

- Недопустимо выполнять регулировку положения панели люка или солнцезащитной шторки во время движения. Это может привести к потере управления и дорожно-транспортному происшествию, которое может повлечь за собой нанесение тяжелых травм или причинение ущерба имуществу.
- Не следует оставлять автомобиль с работающим двигателем и электронным ключом в салоне, если в нем находятся дети без присмотра. Дети, оставшиеся без присмотра, могут задействовать переключатель люка, что может стать причиной тяжелых травм.
- Запрещается сидеть на крыше автомобиля. Это может привести к травмам или повреждению автомобиля.

### **К СВЕДЕНИЮ**

Не задействуйте переключатель люка, если на крыше автомобиля установлены рейлинги или находится багаж.

### Солнцезащитная шторка с электроприводом



Используйте солнцезащитную шторку для предотвращения прохождения прямых солнечных лучей через панель люка.

- Переведите переключатель верхнего люка вперед в первое фиксированное положение для автоматического открытия солнцезащитной шторки.
- Переведите переключатель верхнего люка вперед в первое фиксированное положение для автоматического закрытия солнцезащитной шторки. При этом, если стекло верхнего люка открыто, сначала закроется стекло.

Для остановки перемещения солнцезащитной шторки в любой точке необходимо перевести переключатель электропривода солнцезащитной шторки в любом направлении.

#### К СВЕДЕНИЮ

**Не перемещайте солнцезащитную шторку с электроприводом рукой, поскольку это может привести к повреждению шторки или нарушению ее функционирования.**

### **i** Информация

Образование складок на солнцезащитной шторке является нормальным явлением ввиду характеристик материала.

### Наклон панели люка в открытое/закрытое положение



- Если нажать переключатель управления люком в крыше вверх, то стекло люка в крыше наклонится в открытое положение. При этом, если солнцезащитная шторка закрыта, сначала откроется солнцезащитная шторка.
- Если нажать переключатель управления люком в крыше вперед, то стекло люка в крыше автоматически опустится.

Для остановки перемещения люка в крыше в любой точке необходимо перевести переключатель верхнего люка в любом направлении.

### **Сдвиг панели люка в открытое/закрытое положение**



- Если потянуть переключатель управления люком в крыше назад, то стекло люка в крыше и солнцезащитная шторка автоматически сдвинутся в открытое положение.
- Если нажать переключатель управления люком в крыше вперед, то закроется только стекло люка.
- Если перевести переключатель верхнего люка вперед или назад в первое фиксированное положение, то стекло люка будет перемещаться до тех пор, пока не будет отпущен переключатель.
- Если перевести переключатель верхнего люка вперед или назад во второе фиксированное положение, то стекло люка будет перемещаться автоматически (функция автоматического сдвига).

Для остановки перемещения люка в крыше в любой точке необходимо перевести переключатель верхнего люка в любом направлении.

### ***i* Информация**

Для снижения уровня шума встречного потока воздуха при движении рекомендуется слегка прикрыть люк (остановить панель люка на небольшом расстоянии относительно положения максимального открытия).

### **Автоматический реверс**

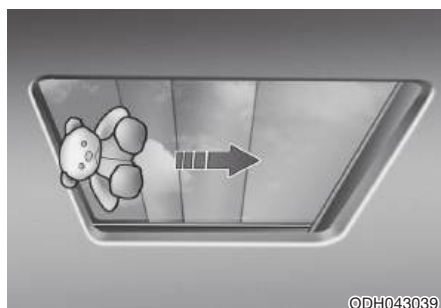

Если при автоматическом закрытии солнцезащитной шторки / панели люка будет обнаружено препятствие, солнцезащитная шторка / панель люка остановится и переместится в противоположном направлении, давая возможность удалить объект.

Эта функция может не сработать при блокировании в проеме люка тонкого или мягкого предмета.



## ВНИМАНИЕ

- Прежде чем задействовать переключатель люка, обязательно убедитесь в том, что голова, руки и другие части тела или посторонние предметы находятся на безопасном расстоянии от плоскости перемещения панели люка. Части тела или посторонние предметы могут быть защемлены, что может стать причиной травм или повреждения автомобиля.
- Никогда не помещайте части тела в проем люка для проверки функции автоматического реверса. Функция автоматического реверса может сработать, тем не менее существует риск получения травмы.

## К СВЕДЕНИЮ

- Прекратите задействовать переключатель управления люком после того, как люк оказывается в полностью открытом, закрытом или наклонном положении. В противном случае возможно повреждение электродвигателя люка.
- Непрерывное выполнение таких операций как сдвиг в открытое/закрытое положение, наклон в открытое/закрытое положение и т. д. может привести к неисправности электродвигателя или системы люка в крыше.
- Регулярно очищайте от скапливающейся пыли направляющие люка в крыше.

- Использование люка в крыше в течение длительного времени может привести к возникновению шума из-за скопления пыли между люком и панелью крыши. Регулярно открывайте люк и удаляйте пыль чистой тканью.
- Недопустимо открывать люк в крыше при отрицательных температурах или когда он открыт снегом или льдом, в противном случае возможно повреждение электродвигателя. При холодных и влажных климатических условиях вероятно нарушение работы люка.
- Не открывайте люк и не совершайте поездок с открытым люком сразу после дождя или мойки автомобиля. В салон автомобиля может попасть вода.
- Недопустимо во время движения высовывать из проема люка багаж. В случае резкой остановки автомобиля возможно повреждение автомобиля.



## ВНИМАНИЕ

Недопустимо во время движения высовывать из проема люка голову, руки и другие части тела, а также любые предметы. В случае резкой остановки автомобиля можно получить травмы.

Рекомендуется не использовать омывающую жидкость при открытом люке, так как омывающая жидкость может попасть в салон автомобиля, в том числе на водителя и пассажиров. При попадании омывающей жидко-

сти в глаза необходимо немедленно промыть их большим количеством чистой воды. Кроме этого, омывающая жидкость может повредить отделку салона автомобиля, личные вещи водителя и пассажиров, а так же привести к травме или ДТП.

### ***Сброс настроек системы управления люком***



При некоторых обстоятельствах может потребоваться выполнение сброса настроек системы управления люком. Ситуации, при которых необходим сброс настроек системы управления люком:

- 12-вольтовая АКБ отсоединена или разряжена
- Заменен предохранитель люка в крыше
- Функция автоматического открытия/закрытия люка одним касанием работает ненадлежащим образом

Процедура сброса настроек системы управления люком:

1. Сброс настроек системы управления люком рекомендуется выполнять при работающем двигателе. Запустите двигатель при положении Р (парковка) рычага селектора.
2. Убедитесь, что панель люка находится в полностью закрытом положении. Если панель люка открыта, нажмите переключатель вперед и удерживайте до полного закрытия панели люка.
3. Когда панель люка полностью закрыта, отпустите переключатель.
4. Нажмите переключатель вперед и удерживайте до тех пор, пока панель люка немного не переместится. Затем отпустите переключатель.
5. Еще раз нажмите переключатель люка вперед и удерживайте до тех пор, пока панель люка не сдвинется в открытое и закрытое положение. Не отпускайте переключатель до тех пор, пока эта операция не будет завершена.

Если переключатель будет отпущен во время выполнения операции, повторите процедуру, начиная с шага 2.



### Информация

Если настройки системы управления люком не сбросить после того как была отсоединена или разрядилась аккумуляторная батарея или перегорел предохранитель люка в крыше, люк может работать ненадлежащим образом.

### Предупреждение об открытом верхнем люке

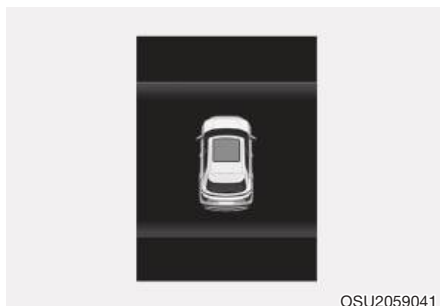

Если водитель выключает двигатель при неполностью закрытом верхнем люке, в течение нескольких секунд раздается звуковой сигнал, и на ЖК-дисплее комбинации приборов отображается предупреждение «Люк открыт».

Оставляя автомобиль без присмотра, надежно закрывайте верхний люк.



### ОСТОРОЖНО

**Покидая автомобиль, убедитесь, что верхний люк полностью закрыт.**

**Если верхний люк оставлен открытым, салон может промокнуть в случае дождя или снега. Кроме того, если оставить автомобиль без присмотра с открытым люком, это может спровоцировать кражу.**

## ЭЛЕМЕНТЫ КУЗОВА

### Капот

#### Открытие капота



1. Остановите автомобиль и включите стояночный тормоз.
2. Потяните за ручку открывания капота для разблокировки его замка. Капот должен немного приоткрыться.

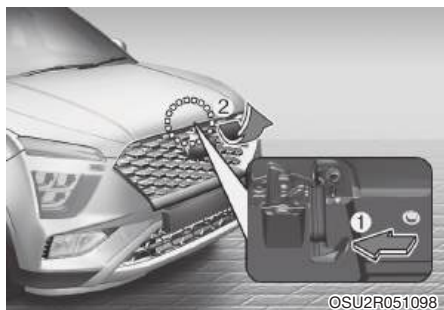

3. Подойдите к автомобилю спереди, приподнимите капот, поднимите вторичную защелку (1) по центру под капотом и откройте капот (2).



4. Извлеките упор капота.
5. Подоприте открытый капот упором.

#### ВНИМАНИЕ

При осмотре моторного отсека упор капота всегда должен быть полностью вставлен в предусмотренное для него гнездо в капоте. Это предотвратит падение капота и возможное нанесение им травм.

### **Закрытие капота**

1. Перед закрытием капота проверьте следующее:
  - Любые инструменты или другие посторонние предметы удалены из моторного отсека или зоны открытия капота.
  - Перчатки, ветоши и прочие воспламеняющиеся материалы удалены из моторного отсека.
  - Все крышки заливных горловин в моторном отсеке правильно установлены и плотно затянуты.
2. Установите упор капота обратно в фиксатор для предотвращения его дребезжания.
3. Опустите капот наполовину (примерно 30 см до закрытого положения), затем отпустите капот, чтобы он защелкнулся под собственным весом.
4. Убедитесь в надежном закрытии капота.
  - Если капот несколько приподнят, значит он не закрыт должным образом.
  - Откройте его и закройте снова, приложив несколько большее усилие.



### **ВНИМАНИЕ**

- Прежде чем закрыть капот, убедитесь в том, что из его проема убраны все посторонние предметы. Если закрыть капот при наличии препятствия в его проеме, это может привести к повреждению имущества или нанесению вреда здоровью.
- Не оставляйте в моторном отсеке перчатки, ветошь и любые другие горючие материалы. Это может привести к их возгоранию под действием высокой температуры.
- Не допускайте перемещение автомобиля с открытым капотом. В этом случае обзор будет ограничен, а капот может упасть или получить повреждения.



### **ВНИМАНИЕ**

**Перед началом движения следует убедиться в том, что капот надежно закрыт на замок. Убедитесь в том, что, сигнализатор открытого капота не горит, или не отображается сообщение на дисплее комбинации приборов. При движении открытый капот может ограничить обзор водителю и привести к серьезному происшествию.**



## Дверь багажного отделения Открытие двери багажного отделения

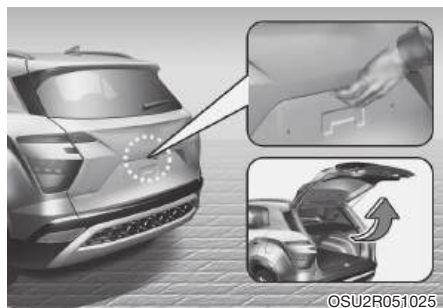

Переведите рычаг селектора в положение Р (парковка) и включите стояночный тормоз.

Затем выполните одно из следующих действий:

1. Разблокируйте все двери нажатием кнопки разблокирования дверей на дистанционном или электронном ключе. Нажмите выключатель на ручке двери багажного отделения и откройте дверь багажного отделения.
2. Нажмите и удерживайте кнопку разблокирования двери багажного отделения на дистанционном или электронном ключе. Нажмите выключатель на ручке двери багажного отделения и откройте дверь багажного отделения.

## Закрытие двери багажного отделения



Чтобы закрыть багажное отделение, опустите дверь багажного отделения и надавите на нее до блокировки замка. Всегда проверяйте надежность закрытия двери багажного отделения, потянув ее вверх за ручку двери багажного отделения, не нажимая кнопку на ручке.

## **!** ВНИМАНИЕ

Во время движения автомобиля дверь багажного отделения всегда должна быть полностью закрыта. Если она остается открытой или закрыта не полностью, ядовитые выхлопные газы, содержащие угарный газ (CO), могут проникнуть в салон, что может привести к серьезному нарушению здоровья или смерти.

## **i** Информация

Во избежание повреждения подъемных цилиндров и кронштейнов двери багажного отделения всегда полностью закрывайте дверь багажного отделения перед началом движения.

**К СВЕДЕНИЮ**

В холодных и влажных климатических условиях замки и механизмы двери багажного отделения могут работать плохо из-за замерзания.

**⚠ ВНИМАНИЕ**

Не беритесь за детали (газонатолненные упоры), которые удерживают дверь багажного отделения в открытом положении. Помните о том, что в случае деформации детали возможно повреждение автомобиля или получение травмы.

**⚠ ВНИМАНИЕ**

- Нахождение людей в багажном отделении недопустимо. Если дверь багажного отделения закрыта частично или полностью и человек не может выбраться из багажного отделения, он может получить травмы или погибнуть из-за недостаточной вентиляции, отравления отработавшими газами и быстрого повышения температуры в багажном отделении или погибнуть от переохлаждения при холодной погоде. Кроме того, в случае аварии человек, находящийся в багажном отделении, может получить серьезные травмы или погибнуть.
- Автомобиль должен всегда быть запертым, а ключи должны находиться вне досягаемости детей. Родители должны предупреждать своих детей об опасности игр в багажном отделении автомобиля.

### **Аварийное отпирание двери багажного отделения**



Автомобиль оснащен устройством аварийного отпирания двери багажного отделения, расположенным в ее нижней части. В случае непреднамеренного запираения человека в багажнике крышку можно открыть следующим образом:

1. Вставьте ключ в цилиндр.
2. Нажмите ключом рычаг разблокирования вправо.
3. Поднимите дверь багажного отделения.

### **⚠ ВНИМАНИЕ**

- На всякий случай необходимо хорошо знать расположение рычага аварийного открывания двери багажного отделения и порядок ее открывания при случайном запираении себя в багажном отделении.
- Нахождение людей в багажном отделении недопустимо. Багажное отделение является очень опасным местом для людей в случае столкновения.
- Используйте рычаг аварийного открывания только в экстренных ситуациях. Будьте особо осторожны, особенно во время движения.

## Крышка люка топливозаливной горловины Открытие крышки люка топливозаливной горловины



Крышка люка топливозаливной горловины открывается ручкой изнутри автомобиля.

1. Остановите двигатель.
2. Потяните ручку открывания крышки люка топливозаливной горловины.

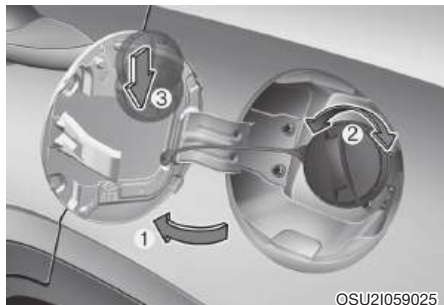

3. Потяните крышку люка топливозаливной горловины (1) до полного открывания.
4. Снимите пробку топливозаливной горловины (2), повернув ее против часовой стрелки. При выравнивании давления в баке может быть слышен шипящий звук.

5. Разместите пробку на крышке люка топливозаливной горловины (3).

## **i** Информация

Если крышка люка топливозаливной горловины примерзла и не открывается, следует несильно постучать по ней или нажать на крышку, чтобы расколоть лед, после чего крышка должна открыться. Не следует пытаться открыть крышку с помощью рычага. В случае необходимости следует разбрызгать по контуру крышки одобренный антиобледенитель (запрещается использовать антифриз для системы охлаждения) или переместить автомобиль в отапливаемое помещение, чтобы лед мог растаять.

## Закрывание крышки люка топливозаливной горловины

1. Для установки пробки топливозаливной горловины (2) поверните ее по часовой стрелке до щелчка. Щелчок указывает на то, что пробка надежно затянута.
2. Закройте крышку люка топливозаливной горловины (1) и слегка надавите на нее, после чего убедитесь, что люк надежно закрыт.



## ВНИМАНИЕ

Автомобильный бензин относится к пожаро- и взрывоопасным веществам. Несоблюдение приведенных ниже инструкций может привести к СЕРЬЕЗНОЙ ТРАВМЕ или СМЕРТИ.

- Необходимо прочитать и неукоснительно соблюдать все предупреждения на заправочной станции.
- Перед началом заправки топливом следует определить местонахождение кнопки аварийного останова на топливораздаточной колонке (при наличии).
- Для предотвращения воздействия статического электричества перед касанием заправочного пистолета необходимо дотронуться голрой рукой до металлической части автомобиля на безопасном расстоянии от горловины топливного бака или других источников топливных паров.
- На заправочной станции запрещено использование мобильных телефонов. Электрический ток и/или радиопомехи от мобильных телефонов могут вызвать воспламенение топливных паров.
- Не садитесь в автомобиль после начала заправки его топливом, поскольку это может вызвать образование заряда статического электричества за счет прикосновения к какому-либо предмету или ткани, которые могут вызывать такой эффект. Разряд статического электричества может привести к возгоранию паров топлива. В случае возврата в автомобиль необходимо для разряда статического электричества опять прикоснуться голрой рукой металлической части автомобиля на безопасном расстоянии от горловины топливного бака, заправочного пистолета или других потенциальных источников топливных паров.
- Если используется канистра, перед заправкой ее необходимо поставить на землю. Разряд статического электричества от канистры может привести к возгоранию паров топлива. После начала заправки следует сохранять контакт голрой рукой с автомобилем до завершения заправки.
- Для хранения бензина должны использоваться только специально предназначенные для этого пластиковые канистры.
- При заправке топливом необходимо обязательно устанавливать рычаг селектора в положение P (парковка) (автоматическая коробка передач) или включать первую или заднюю передачу (механическая коробка передач), задействовать стояночный тормоз и переводить выключатель зажигания в положение LOCK/OFF. Искры от электрических компонентов могут вызвать возгорание паров топлива.

- На автозаправочной станции запрещается курить, использовать открытый огонь или оставлять в автомобиле зажженные сигареты, особенно во время заправки топливом.
- Нежелательно заполнять топливный бак полностью, так как это может вызвать разлив бензина.
- Если при заправке топливом произошло возгорание, следует немедленно покинуть автомобиль, сообщить оператору автозаправочной станции и вызвать местную пожарную команду. Необходимо выполнять все их инструкции и указания.
- При разбрызгивании топлива под давлением оно может попасть на кожу и одежду. В случае возгорания это может привести к тяжелым ожогам. Пробку топливного бака следует снимать медленно и с осторожностью. Если из-под пробки выходят топливные пары или слышен шипящий звук, следует остановиться и дождаться прекращения этого явления, прежде чем снять пробку окончательно.
- После заправки следует убедиться в надлежащей установке пробки на место, чтобы предотвратить разлив топлива в случае аварии.

### **i** Информация

- Заправку автомобиля следует осуществлять в соответствии с «Требованиями к топливу», изложенными в главе 4.
- Следите за тем, чтобы топливо не пролилось на наружные поверхности автомобиля. Пролив любого типа топлива на окрашенные поверхности может повредить краску.

### **К СВЕДЕНИЮ**

Если необходима замена пробки топливозаливной горловины, следует использовать только оригинальную пробку или ее аналог, специально предназначенный для данного автомобиля. Использование ненадлежащей пробки топливозаливной горловины может привести к серьезной неисправности топливной системы или системы управления отработавшими газами.

## ОСВЕЩЕНИЕ

### Наружное освещение

#### Управление осветительными приборами

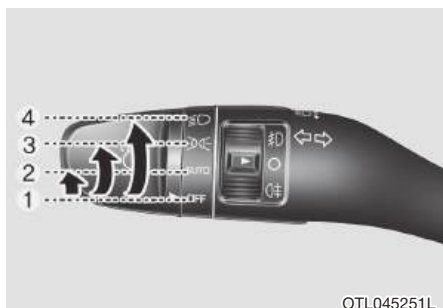

Для управления осветительными приборами поверните ручку на торце подрулевого переключателя в одно из следующих положений:

- (1) выключение
- (2) автоматическое включение световых приборов (при наличии)
- (3) габаритные огни
- (4) фары

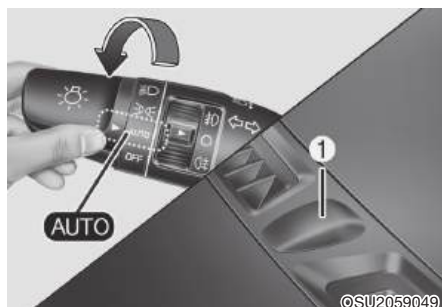

#### Положение автоматического включения световых приборов (AUTO) (при наличии)

Если переключатель света находится в положении автоматического включения световых приборов (AUTO), фары и габаритные огни будут включаться и выключаться автоматически, в зависимости от освещенности дороги.

При использовании системы автоматического включения световых приборов рекомендуется включать световые приборы вручную при вождении в ночное время, в туман, при въезде в зоны с недостаточным освещением, такие как туннели или закрытые парковочные сооружения.

#### К СВЕДЕНИЮ

- Недопустимо закрывать чем-либо или проливать жидкость на расположенный на приборной панели датчик (1).
- Недопустимо чистить датчик с помощью очистителя для стекол, при этом на датчике может образоваться пленка, которая будет препятствовать нормальной работе датчика.
- Если на автомобиле используются тонированные стекла

или какой-либо иной тип металлизированного покрытия ветрового стекла, нормальная работа системы автоматического включения световых приборов может быть нарушена.



OAE046467L

### Положение фар (☰)

Включены фары, габаритные огни, освещение номерного знака и подсветка панели приборов.

### **i** Информация

Для включения фар выключатель зажигания должен находиться в положении ON.



OAE046469L

### Положение габаритных огней (⊃⊂)

Включены габаритные огни, освещение номерного знака и подсветка панели приборов.

### Управление дальним светом фар



OAE046453L

Для включения дальнего света фар переместите рычаг переключателя от себя. Рычаг вернется в исходное положение.

При включении дальнего света загорается соответствующий индикатор комбинации приборов.

Для выключения дальнего света следует потянуть рычаг к себе. Включится ближний свет.



**⚠ ВНИМАНИЕ**

Недопустимо использовать дальний свет фар при приближении встречного транспорта. Использование дальнего света фар может помешать другим водителям следить за дорогой.

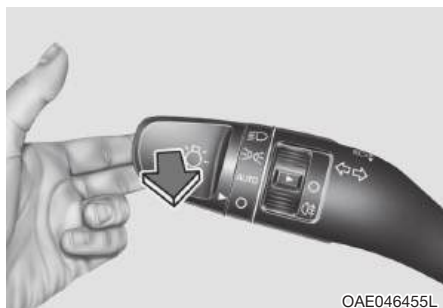

OAE046455L

Для мигания дальним светом фар следует потянуть рычаг на себя и отпустить. Дальний свет остается включенным, пока не опущен рычаг.

**Указатели поворота и перестроения**

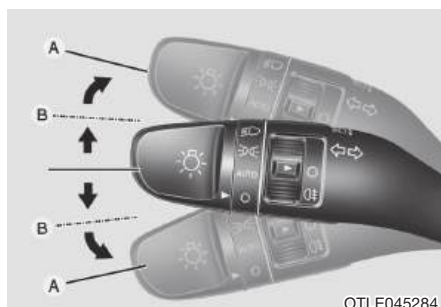

OTLE045284

При переводе рычага в нижнее положение (A) включаются указатели левого поворота, в верхнее положение (A) — указатели правого поворота. Для включения сигнала перестроения необходимо слегка переместить рычаг переключателя указателей поворота и удерживать его в положении (B). После завершения поворота рычаг переключателя автоматически вернется в положение OFF.

Если индикатор горит постоянно или мигает с ненормальной частотой, это может означать, что одна из ламп указателей поворота перегорела и требует замены.

### Функция включения сигнала поворота одним касанием

Для активации функции включения сигнала поворота одним касанием переместите рычаг указателей поворота вверх или вниз в положение (B) и затем отпустите его. Указатель поворота мигнет 3, 5 или 7 раз.

Активировать или деактивировать функцию включения сигнала поворота одним касанием, а также выбрать число миганий (3, 5 или 7), можно в режиме пользовательских настроек на ЖК-дисплее.

**Подробнее см. пункт «ЖК-дисплей» в главе 4.**

#### **К СВЕДЕНИЮ**

Если индикатор указателей поворота горит постоянно или мигает с ненормальной частотой, это может означать, что одна из ламп указателей поворота перегорела или нарушено электрическое соединение в цепи. Может потребоваться замена лампы.

### Противотуманные фары (при наличии)



Противотуманные фары используются для улучшения видимости в туман, дождь, снег и т. п. Включение и выключение противотуманных фар осуществляется переключателем, расположенным вблизи переключателя света.

1. Включите габаритные огни.
2. Переведите переключатель света (1) в положение противотуманных фар.
3. Для выключения противотуманных фар еще раз установите переключатель света в положение противотуманных фар или выключите габаритные огни.

#### **К СВЕДЕНИЮ**

Во время работы противотуманные фары потребляют большое количество электроэнергии. Включайте противотуманные фары только при плохой видимости.

### **Задние противотуманные фонари (при наличии)**



#### **Автомобиль с противотуманными фарами**

Включение задних противотуманных фонарей:

Установите переключатель света сначала в положение габаритных огней, затем в положение противотуманных фар, затем установите переключатель (1) в положение задних противотуманных фонарей.

Чтобы выключить задние противотуманные фонари, выполните одно из следующих действий:

- Выключите габаритные огни.
- Переведите переключатель света в положение задних противотуманных фонарей еще раз.
- Если при переключателе света в положении габаритных огней выключить противотуманные фары, также выключатся и задние противотуманные фонари.



#### **Автомобиль без противотуманных фар**

Включение задних противотуманных фонарей:

Установите переключатель света в положение фар, затем установите переключатель (1) в положение задних противотуманных фонарей.

Чтобы выключить задние противотуманные фонари, выполните одно из следующих действий:

- Переведите переключатель света в положение «выключено».
- Переведите переключатель света в положение задних противотуманных фонарей еще раз.

### **Функция экономии заряда аккумулятора (при наличии)**

Эта функция предназначена для предотвращения разряда АКБ. Система автоматически выключает габаритные фонари, когда водитель извлекает ключ из замка зажигания или выключает двигатель (для системы электронного ключа) и открывает водительскую дверь.

С этой функцией габаритные огни выключаются автоматически при остановке на обочине дороги в темное время суток.

Если необходимо, чтобы осветительные приборы оставались включенными после извлечения ключа из замка зажигания или выключения двигателя (для системы электронного ключа), выполните следующие действия:

- 1) Откройте дверь водителя.
- 2) Выключите и повторно включите габаритные огни при помощи переключателя на рулевой колонке.

### **Функция задержки выключения фар (при наличии)**

Если при включенных фарах перевести выключатель зажигания в положение ACC или LOCK/OFF, фары (и (или) габаритные огни) продолжат гореть еще примерно 5 минут. Однако, если при остановленном двигателе открыть и закрыть дверь водителя, фары (и/или габаритные огни) выключатся через 15 секунд.

Фары (и/или габаритные огни) можно выключить двойным нажатием кнопки блокировки на дистанционном или электронном ключе, или поворотом переключателя света в положение OFF или AUTO. Тем не менее если повернуть переключатель света в положение AUTO в темное время суток, фары не погаснут.

Активировать или деактивировать функцию задержки выключения фар можно в режиме пользовательских настроек на ЖК-дисплее.

**Подробнее см. пункт «ЖК-дисплей» в главе 4.**

#### **К СВЕДЕНИЮ**

**В случае выхода водителя через другую дверь, кроме двери водителя, функция экономии АКБ не сработает, а система задержки выключения фар не выключится автоматически. Это может привести к разряду аккумуляторной батареи. Для предотвращения разряда аккумуляторной батареи выключайте фары с помощью выключателя света перед выходом из автомобиля.**

### **Дневные ходовые огни (DRL)**

Использование дневных ходовых огней (DRL) позволяет другим участникам дорожного движения лучше видеть переднюю часть автомобиля, особенно после захода или перед восходом солнца.

Дневные ходовые огни выключаются при следующих обстоятельствах:

1. Переключатель света находится в положении фар или противотуманных фар (при наличии).
2. Двигатель остановлен.

### **Устройство регулировки угла наклона фар (при наличии)**



Для регулировки наклона фар в соответствии с количеством пассажиров и весом груза в багажном отделении следует повернуть ручку регулятора угла наклона фар.

Чем больше номер, указанный на шкале регулятора, тем ниже направлен свет фар. Следует всегда поддерживать угол установки фар в соответствии с загрузкой автомобиля для предотвращения ослепления других участников движения.

Ниже приведены примеры правильной установки регулятора. Для случаев загрузки автомобиля, которые не приведены ниже, регулятор должен быть установлен в положении, которое ближе всего соответствует типу загрузки, указанному в таблице.

Загрузка	Положение переключателя
Только водитель	0
Водитель + пассажир на переднем сиденье	0
Все пассажиры (включая водителя)	1
Водитель + все пассажиры + максимально допустимая нагрузка	2
Водитель + максимально допустимая нагрузка	3

## СИСТЕМА АВТОМАТИЧЕСКОГО УПРАВЛЕНИЯ ДАЛЬНИМ СВЕТОМ (ПРИ НАЛИЧИИ)



OPDE046057

Система автоматического управления дальним светом фар переключает свет фар между дальним и ближним в зависимости от яркости освещения обнаруженных транспортных средств и определенных дорожных условий.

### Датчик обнаружения



©SU2R051082

[1] : Камера переднего вида

Камера переднего вида используется в качестве датчика обнаружения для определения уровня окружающей освещенности и яркости освещения во время движения.

Местоположение датчика обнаружения показано на иллюстрации выше.

### К СВЕДЕНИЮ

Всегда поддерживайте камеру переднего вида в надлежащем состоянии для обеспечения оптимального функционирования системы автоматического управления дальним светом фар.

Более подробные сведения о мерах предосторожности в отношении камеры переднего вида приводятся в разделе «Система предотвращения фронтального столкновения (FCA)» в главе 7.

### Настройки системы автоматического управления дальним светом фар

Для включения или выключения системы автоматического управления дальним светом фар при включенном двигателе выберите «Световые приборы → Система автоматического управления дальним светом фар (или HBA (система автоматического управления дальним светом фар))» в меню «Настройки».



### ВНИМАНИЕ

В целях безопасности вносите изменения в настройки, припарковав автомобиль в безопасном месте.

## Работа системы автоматического управления дальним светом фар

### Индикация и управление

- После выбора пункта «Система автоматического управления дальним светом фар» в меню «Настройки» управление системой осуществляется согласно следующей процедуре.
  - Установите переключатель света в положение AUTO и отведите рычаг переключателя света фар от себя. Индикатор системы автоматического управления дальним светом фар (☰) загорится на комбинации приборов, и система автоматического управления дальним светом фар будет активирована.
  - При активированной системе автоматического управления дальним светом фар, дальний свет фар включится, когда скорость автомобиля превысит 40 км/ч (25 миль/ч). Если скорость движения не превышает 25 км/ч (15 миль/ч), дальний свет выключится.
  - Индикатор системы автоматического управления дальним светом фар (☰) загорится на комбинации приборов при включении дальнего света.
- Если при работающей системе автоматического управления дальним светом фар используется рычаг переключателя света фар или переключатель света, система автоматического управления дальним светом фар действует следующим образом:
  - Если рычаг переключателя света фар потянуть на себя при включенном дальнем свете, включится дальний свет. При этом система автоматического управления дальним светом фар не отключается. При отпускании рычага переключателя света фар переключатель переместится в среднее положение и дальний свет выключится.
  - Если рычаг переключателя света фар потянуть на себя, когда дальний свет включен системой автоматического управления дальним светом фар, включится ближний свет. При этом система автоматического управления дальним светом фар отключится.
  - Если переключатель света перевести из положения AUTO в другое положение (фары / габаритные огни / выкл.), то система автоматического управления дальним светом фар отключится и включатся соответствующие световые приборы.
- При работающей системе автоматического управления дальним светом фар дальний свет переключается на ближний при возникновении одной из следующих ситуаций:
  - Обнаружены фары встречного транспортного средства.
  - Обнаружены задние фонари впереди идущего транспортного средства.
  - Обнаружена фара или задний фонарь мотоцикла или велосипеда.
  - Уровень окружающей освещенности достаточно высокий и в дальнем свете фар нет необходимости.
  - Обнаружены светильники уличного освещения или другие источники освещения.

## Неисправность и ограничения системы автоматического управления дальним светом фар

### **Неисправность системы автоматического управления дальним светом фар**

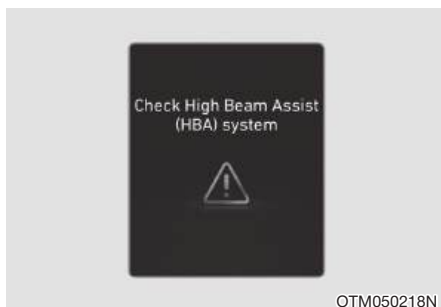

OTM050218N

Если система автоматического управления дальним светом фар работает ненадлежащим образом, на комбинации приборов появляется предупреждающее сообщение «Проверьте систему автоматического управления дальним светом фар (HBA)» или «Проверьте HBA (систему автоматического управления дальним светом фар)» и загорается предупреждающий индикатор . Рекомендуется проверить систему у уполномоченного производителем дилера / сервисного партнера.

## Ограничения системы автоматического управления дальним светом фар

Система автоматического управления дальним светом фар может работать ненадлежащим образом в следующих ситуациях:

- Свет приборов освещения транспортного средства не обнаруживается по причине неисправности приборов освещения или из-за того, что он загорожен другими объектами, и т. д.
- Фары встречного транспортного средства покрыты пылью, снегом или влагой.
- Фары транспортного средства выключены, а противотуманное освещение включено, и т. д.
- Обнаружен источник света, по форме напоминающий световой прибор транспортного средства.
- Фары повреждены или не отремонтированы должным образом.
- Направление световых пучков фар не отрегулировано должным образом.
- Движение по узкой извилистой дороге, неровной дороге, в гору или с горы.
- Транспортное средство впереди видно лишь частично на перекрестке или на извилистой дороге.
- Впереди есть светофор, светоотражающий знак, мигающий указатель или зеркало.
- Впереди есть временно установленный отражатель или мигающий указатель (участок дорожных работ).



- Плохие дорожные условия, например мокрая, обледеневшая или заснеженная дорога.
- Транспортное средство внезапно появляется из-за поворота.
- Автомобиль наклонен по причине спущенной шины или движется на буксире.
- Свет фар встречного или движущегося впереди транспортного средства не обнаруживается из-за наличия в воздухе препятствий, например выхлопных газов, дыма, тумана, снега, брызг воды или метели на дороге, запотевания фары и т.д.

Более подробные сведения об ограничениях камеры переднего вида приводятся в разделе «Система предотвращения фронтального столкновения (FCA)» в главе 7.

### ВНИМАНИЕ

- В определенных обстоятельствах система автоматического управления дальним светом фар может работать ненадлежащим образом. Водитель обязан соблюдать правила безопасного вождения и всегда внимательно следить за дорожной обстановкой.
- Если система автоматического управления дальним светом фар работает ненормально, выполняйте переключение между дальним и ближним светом вручную с помощью переключателя света фар.

## Внутреннее освещение

### ВНИМАНИЕ

Недопустимо включать внутреннее освещение при движении в темное время суток. При включенном внутреннем освещении видимость окружающей обстановки будет недостаточной, что может привести к аварии.

### **К СВЕДЕНИЮ**

Не следует длительное время оставлять включенным внутреннее освещение, так как при этом может разрядиться аккумуляторная батарея.

## Переднее освещение салона

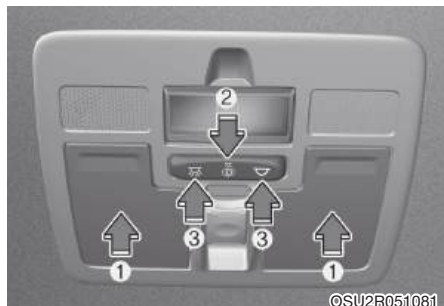

- (1) Передняя лампа направленного освещения
- (2) Фонарь передней двери
- (3) Передний плафон освещения салона

### Передняя лампа направленного освещения

Для включения лампы направленного освещения нажмите на ее рассеиватель (1). Для отключения лампы направленного освещения нажмите на ее рассеиватель еще раз.

### Передний плафон освещения салона

-  :

(Тип А) Нажмите кнопку для включения лампы освещения передних/задних сидений.

(Тип В) Нажмите кнопку для включения лампы освещения передних/задних сидений. Для выключения лампы освещения нажмите кнопку еще раз.

-  :

(Тип А) Нажмите кнопку для выключения лампы освещения передних/задних сидений.

### Фонарь передней двери ( )

Лампа освещения передних/задних сидений автоматически включается приблизительно на 30 секунд при открывании двери.

При разблокировании дверей с помощью дистанционного ключа (электронного ключа) лампа освещения передних/задних сидений автоматически включается приблизительно на 15 секунд. При включении зажигания в течение 15 секунд лампа освещения салона плавно гаснет. Лампа освещения салона продолжает гореть в течение 20 минут, если открыта дверь и выключатель зажигания находится в положении ACC или OFF.

### Заднее освещение салона

■ Потолочный плафон



■ Лампа индивидуальной подсветки



-  : Нажмите эту кнопку для включения или выключения задних плафонов.

#### **К СВЕДЕНИЮ**

Не следует оставлять внутреннее освещение включенным длительное время при остановленном двигателе.

### Плафон освещения багажного отделения



Плафон освещения багажного отделения включается при открытии двери багажного отделения.



#### **К СВЕДЕНИЮ**

Плафон освещения багажного отделения горит, пока открыта дверь багажного отделения. Чтобы избежать чрезмерного энергопотребления, надежно закрывайте дверь багажного отделения.

### **Лампы аксессуарного зеркала (при наличии)**



Нажмите этот выключатель для включения или выключения лампы.

-  : При нажатии этой кнопки лампа загорается.
-  : При нажатии этой кнопки лампа гаснет.

#### **К СВЕДЕНИЮ**

Переключатель всегда должен быть установлен в положение «выключено», когда лампа аксессуарного зеркала не используется. Если закрыть солнцезащитный козырек, не выключая лампу, это может разрядить аккумуляторную батарею или повредить солнцезащитный козырек.

## СТЕКЛООЧИСТИТЕЛИ И СТЕКЛООМЫВАТЕЛИ



### A : Регулятор скорости стеклоочистителя (переднего)

- V — одиночный мах
- O — выключен
- --- — прерывистая работа
- AUTO\* — автоматическое управление
- 1 — низкая скорость
- 2 — высокая скорость

### B : Регулировка периода прерывистого режима

### C : Мойка короткими взмахами (передний)

### D : Управление работой стеклоочистителя заднего стекла\*

- 2 — высокая скорость
- 1 — низкая скорость
- O — выключен

### E : Мойка короткими взмахами (задний)

\*: при наличии

## Стеклоочистители ветрового стекла

Порядок работы при включенном зажигании.

V : Для выполнения одиночного маха переместите рычаг вниз (V) и отпустите его. Если удерживать рычаг в этом положении, стеклоочистители будут работать постоянно.

O : Стеклоочиститель не работает

--- : Стеклоочиститель работает в прерывистом режиме через постоянные интервалы времени. Используйте этот режим в небольшой дождь или туман. Для изменения частоты работы стеклоочистителя поверните ручку регулятора.

1 : Нормальная частота работы стеклоочистителя

2 : Ускоренная частота работы стеклоочистителя



### Информация

При наличии толстого слоя снега или льда на ветровом стекле перед использованием стеклоочистителей включите обогреватель ветрового стекла примерно на 10 минут или до тех пор, пока снег и/или лед не будут удалены.

Если не удалить снег и лед перед использованием стеклоочистителя и стеклоомывателя, это может привести к повреждению системы стеклоочистителя и стеклоомывателя.

## Кнопка включения автоматического режима (при наличии)

Датчик дождя, расположенный в верхней части ветрового стекла, определяет количество осадков и управляет интервалом работы стеклоочистителя. Время работы стеклоочистителя автоматически регулируется в зависимости от продолжительности осадков.

Если дождь прекращается, стеклоочиститель отключается. Для изменения настройки чувствительности датчика поверните ручку регулятора чувствительности.

Если перевести переключатель стеклоочистителя в режим AUTO при нахождении выключателя зажигания в положении ON, стеклоочиститель сработает один раз для самопроверки системы.



### ВНИМАНИЕ

Во избежание травмирования в результате срабатывания стеклоочистителей при работающем двигателе и нахождении переключателя стеклоочистителя ветрового стекла в режиме AUTO:

- Не прикасайтесь к верхней части ветрового стекла в зоне расположения датчика дождя.
- Не протирайте верхнюю часть ветрового стекла мокрой или влажной тканью.
- Не прикладывайте давление к ветровому стеклу.
- Переведите переключатель стеклоочистителя в положение O, когда стеклоочиститель не используется.

### К СВЕДЕНИЮ

- Перед мойкой автомобиля переведите переключатель стеклоочистителя в положение 0, чтобы деактивировать автоматическое срабатывание стеклоочистителя. Стеклоочиститель может сработать и получить повреждения, если переключатель установлен в режим AUTO во время мойки автомобиля.
- Не удаляйте крышку датчика, расположенную в верхней части ветрового стекла со стороны пассажира. В противном случае возможно повреждение компонентов системы, и требуемый в этом случае ремонт не будет покрываться гарантией на автомобиль.
- По причине использования фотодатчика периодически возможно ложное срабатывание из-за внезапного изменения уровня окружающей освещенности во время движения.

### Стеклоомыватель ветрового стекла



При нахождении рычага в положении 0 (ВЫКЛ.) слегка потяните его на себя для подачи жидкости на ветровое стекло и включения стеклоочистителей на 1–3 цикла работы. Работа стеклоомывателя и стеклоочистителя будет продолжаться до тех пор, пока вы не отпустите рычаг.

Если стеклоомыватель не работает, возможно, необходимо пополнить количество моющей жидкости в бачке стеклоомывателя.

### ВНИМАНИЕ

Не используйте стеклоомыватель в мороз, не прогрев предварительно ветровое стекло, поскольку в противном случае моющая жидкость замерзнет на стекле, что значительно ухудшит обзор и может привести к дорожно-транспортному происшествию.

## ОСТОРОЖНО

- Для предотвращения возможного повреждения насоса стеклоомывателя ветрового стекла не включайте стеклоомыватель при отсутствии жидкости в бачке.
- Для предотвращения повреждения стеклоочистителей или ветрового стекла не включайте стеклоочистители, если ветровое стекло сухое.
- Для предотвращения повреждения рычагов стеклоочистителей и других элементов не пытайтесь перемещать стеклоочистители вручную.
- Для предотвращения возможного повреждения стеклоочистителей и стеклоомывателей используйте в холодную погоду или в зимнее время незамерзающую жидкость стеклоомывателя.

## Переключатель стеклоочистителя и стеклоомывателя заднего стекла

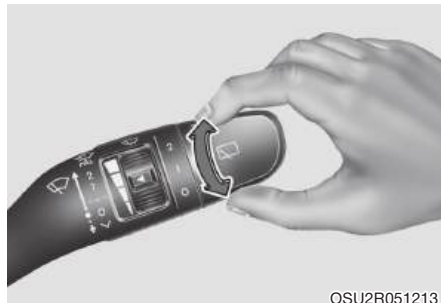

OSU2R051213

Переключатель стеклоочистителя и стеклоомывателя заднего стекла расположен на конце рычага переключателя стеклоочистителя и стеклоомывателя. Поверните переключатель в требуемое положение для включения заднего стеклоочистителя и стеклоомывателя.

2 — высокая скорость

1 — низкая скорость

О — стеклоочиститель не работает



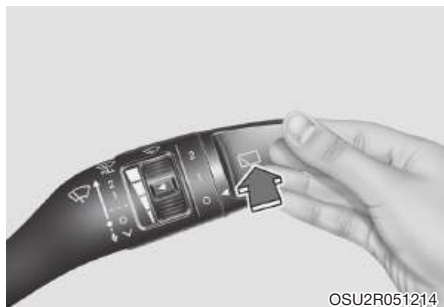

OSU2R051214

Нажмите рычаг от себя для распыления омывающей жидкости на заднее стекло и выполнения 1~3 циклов работы стеклоочистителя. Работа стеклоомывателя и стеклоочистителя будет продолжаться до тех пор, пока вы не отпустите рычаг.

### **Автоматическое включение заднего стеклоочистителя**

Задний стеклоочиститель будет работать, если включена передача заднего хода при работающем переднем стеклоочистителе. Эту функцию можно включить на ЖК-дисплее.

Перейдите в Пользовательские настройки → Комфорт → Автоматическая работа заднего стеклоочистителя (при включении передачи заднего хода).

## СИСТЕМА УПРАВЛЕНИЯ МИКРОКЛИМАТОМ

### Обогреватель

#### К СВЕДЕНИЮ

Чтобы не повредить нити обогревателя заднего стекла (приклеены на внутренней поверхности стекла), не используйте для его чистки острые инструменты или средства для мойки стекол, содержащие абразивные материалы.

При необходимости устранения инея и запотевания с ветрового стекла обратитесь к пункту «Устранение инея и запотевания с ветрового стекла» в данном разделе.

### Обогреватель заднего стекла



OSU2R051133



OSU2R051134

При работающем двигателе обогреватель нагревает заднее стекло для устранения инея, запотевания и ледяного налета изнутри и снаружи.

Чтобы включить обогреватель заднего стекла, нажмите соответствующую кнопку на панели системы управления микроклиматом. При включении обогревателя заднего стекла на кнопке загорается индикатор.

Чтобы выключить обогреватель, еще раз нажмите кнопку.

#### **i** Информация

- Если заднее стекло покрыто толстым слоем снега, перед включением обогревателя смахните снег щеткой.
- Обогреватель заднего стекла автоматически выключается примерно после 20 минут работы или при выключении зажигания.

## Обогреватель ветрового стекла (при наличии)



При работающем двигателе обогреватель нагревает ветровое стекло для устранения инея, запотевания и ледяного налета изнутри и снаружи.

Чтобы включить обогреватель ветрового стекла, нажмите соответствующую кнопку. При включении обогревателя ветрового стекла на кнопке загорается индикатор.

Если ветровое стекло покрыто толстым слоем снега, перед включением обогревателя смахните снег щеткой.

Обогреватель ветрового стекла автоматически выключается примерно после 15 минут работы или при переводе выключателя зажигания в положение OFF. Если после автоматического выключения обогревателя повторно нажать кнопку, обогреватель включится только на 5 минут. Чтобы выключить обогреватель ветрового стекла, еще раз нажмите кнопку.

Если запустить двигатель дистанционно с помощью электронного ключа (при наличии) после того, как двигатель был выключен при работающем обогревателе ветрового стекла, то обогреватель ветрового стекла включится автоматически. Функция памяти состояния обогревателя ветрового стекла не применима к обычному запуску двигателя и действует только при дистанционном запуске.

## Система управления микроклиматом с ручным управлением (при наличии)



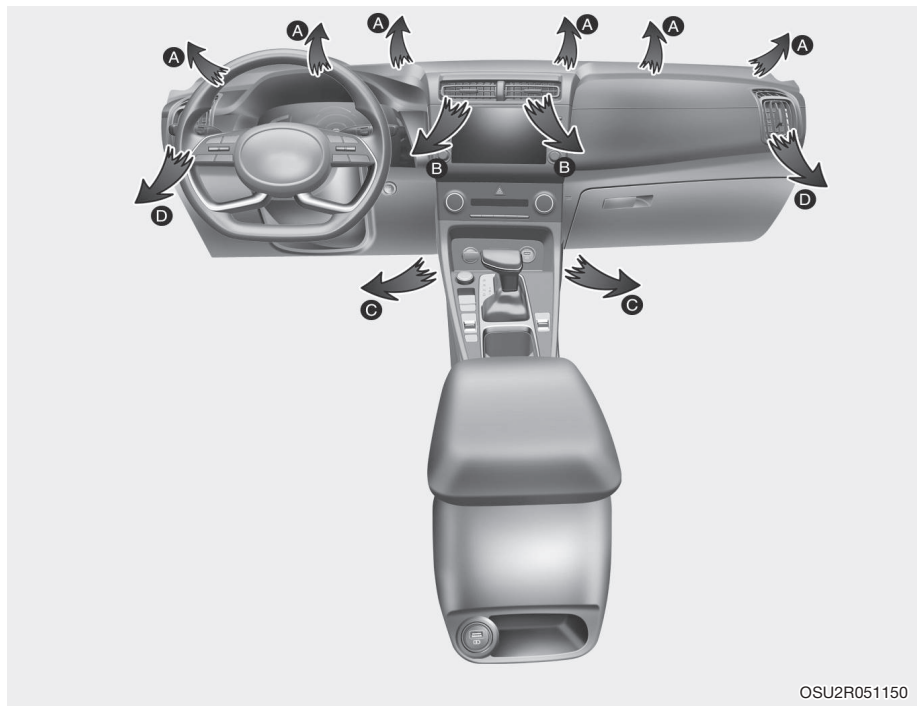

1. Ручка управления температурой
2. Ручка управления скоростью вентилятора
3. Ручка выбора режима распределения воздуха
4. Кнопка переключения режимов подачи воздуха (забор внешнего (свежего) воздуха или рециркуляция).
5. Выключатель обогревателя заднего стекла

## Обогрев и кондиционирование воздуха



OSU2R051150

1. Запустите двигатель.
2. Установите режим по своему усмотрению.  
Для повышения эффективности обогрева и охлаждения:
  - Обогрев: 
  - Охлаждение: 
3. Установите ручку управления температурой воздуха по своему усмотрению.
4. Установите переключатель управления подачей воздуха в положение забора внешнего (свежего) воздуха или рециркуляции.
5. Настройте скорость вращения вентилятора по своему усмотрению.
6. При необходимости включите кондиционер (при его наличии).

## Выбор режима распределения воздуха



Ручка выбора режима распределения воздуха предназначена для управления потоком воздуха в системе вентиляции.

Можно направить поток воздуха на пол, к воздушным дефлекторам панели приборов или на ветровое стекло. Предусмотрено пять режимов распределения воздуха с соответствующим символьным обозначением: к верхней части тела, двухуровневый, к ногам, к ногам и ветровому стеклу, обогрев ветрового стекла.

### **Подача воздуха к верхней части тела — дефлекторы (B, D)**

Поток воздуха направляется на верхнюю часть тела и в лицо человека. Кроме того, возможна настройка положения каждого вентиляционного дефлектора для направления потока подаваемого через него воздуха.

### **Подача воздуха к верхней части тела и ногам — дефлекторы (B, C, D)**

Поток воздуха направляется в лицо человека и в нижнюю часть салона.

### **Подача воздуха к ногам — дефлекторы (A, C, D)**

Основная часть воздуха направляется в нижнюю часть салона, а незначительное его количество подается на ветровое стекло, к боковым вентиляционным дефлекторам и к дефлекторам обогрева стекол дверей.

### **Подача воздуха к ногам и на ветровое стекло — дефлекторы (A, C, D)**

Основная часть воздуха направляется в нижнюю часть салона и на ветровое стекло, а незначительное его количество подается к боковым вентиляционным дефлекторам и к дефлекторам обогрева стекол дверей.

### **Подача воздуха на ветровое стекло — дефлекторы (A, D)**

Основная часть воздуха направляется на ветровое стекло, а незначительное его количество подается к боковым вентиляционным дефлекторам.

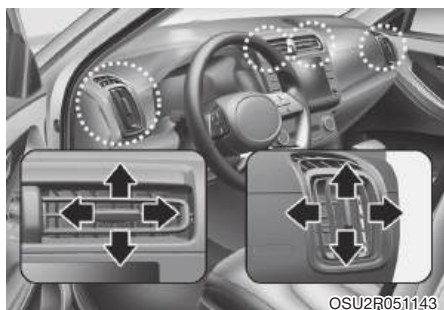

### Дефлекторы в приборной панели

Открытие или закрытие дефлекторов может производиться при помощи рычажка управления дефлектором.

Также можно настроить направление подачи воздуха через эти дефлекторы при помощи рычажка, как это показано на рисунке.

### Регулирование температуры



Температура будет увеличена, если поворачивать ручку регулятора температуры вправо.

Температура будет уменьшена, если поворачивать ручку регулятора температуры влево.

### Переключатель режимов подачи воздуха



Эта кнопка используется для выбора одного из двух режимов подачи воздуха: подача внешнего (свежего) воздуха или рециркуляция.

### Рециркуляция



Когда выбран режим рециркуляции, на кнопке горит световой индикатор.

При нахождении переключателя в положении рециркуляции в систему управления микроклиматом поступает воздух из салона; там он нагревается или охлаждается в зависимости от выбранного режима работы системы.

## Подача внешнего (свежего) воздуха



Когда выбран режим подачи внешнего (свежего) воздуха, световой индикатор на кнопке не горит.

При нахождении переключателя в этом положении в систему управления микроклиматом поступает наружный воздух; там он нагревается или охлаждается в зависимости от выбранного режима работы системы.

## **i** Информация

Кроме того, продолжительная работа системы кондиционирования в режиме рециркуляции приводит к чрезмерному осушению воздуха в салоне автомобиля и может стать причиной появления неприятного запаха из вентиляционных дефлекторов из-за застоявшегося воздуха.

## **⚠** ВНИМАНИЕ

- Продолжительная работа системы управления микроклиматом в режиме рециркуляции может привести к возникновению у водителя дремоты или сонливости и потере управления, что может стать причиной дорожно-транспортного происшествия. Устанавливайте переключатель режимов подачи воздуха в положение подачи свежего воздуха во время движения так часто, насколько это возможно.
- Продолжительная работа системы управления микрокли-

матом в режиме рециркуляции (без включения кондиционера) может привести к повышению влажности воздуха в салоне, что может вызвать запотевание остекления и ухудшение обзора.

- Нельзя спать в автомобиле при включенной системе кондиционирования или обогрева. Это может привести к причинению серьезного вреда здоровью или к гибели людей в результате падения содержания кислорода в воздухе и/или уменьшения температуры тела.

## *Настройка скорости вращения вентилятора*



Для увеличения скорости вентилятора и интенсивности обдува поверните ручку вправо. Для уменьшения скорости вентилятора и интенсивности обдува поверните ручку влево.



## Система кондиционирования (A/C) (при наличии)



Для включения системы кондиционирования нажмите кнопку A/C (при этом загорится расположенный в ней индикатор). Повторное нажатие на эту кнопку приводит к выключению системы кондиционирования.

## Работа системы

### Вентиляция

1. Выберите режим подачи воздуха к верхней части тела
2. Установите переключатель режимов подачи в положение подачи внешнего (свежего) воздуха.
3. Установите ручку управления температурой воздуха по своему усмотрению.
4. Настройте скорость вращения вентилятора по своему усмотрению.

### Обогрев

1. Выберите режим подачи воздуха к ногам
2. Установите переключатель режимов подачи воздуха в положение подачи внешнего (свежего) воздуха.

3. Установите ручку управления температурой воздуха по своему усмотрению.
4. Настройте скорость вращения вентилятора по своему усмотрению.
5. Если необходимо при обогреве уменьшить влажность воздуха, включите кондиционер.

При запотевании ветрового стекла выберите режим подачи воздуха к ногам и на ветровое стекло или режим подачи воздуха на ветровое стекло

## Советы по эксплуатации

- Для предотвращения попадания в салон пыли или неприятных запахов через систему вентиляции следует временно установить переключатель режимов подачи воздуха в положение рециркуляции. Верните переключатель в положение подачи внешнего воздуха, когда источник раздражения окажется позади. Тем самым будет обеспечено сохранение внимательности водителя и комфортных условий для его работы.
- Для предупреждения запотевания ветрового стекла с внутренней стороны следует установить переключатель режимов подачи воздуха в положение, соответствующее подаче свежего воздуха, ручку настройки скорости вращения вентилятора и ручку управления температурой воздуха можно установить по своему усмотрению.

### Система кондиционирования

В системах кондиционирования воздуха используется хладагент R-134a.

1. Запустите двигатель.
2. Нажмите кнопку включения системы кондиционирования.
3. Выберите режим подачи воздуха к верхней части тела .
4. Установите переключатель управления подачей воздуха в режим рециркуляции. Однако продолжительная работа в режиме рециркуляции приводит к чрезмерному осушению воздуха. В этом случае включите режим подачи внешнего (свежего) воздуха.
5. Установите ручку управления скоростью вращения вентилятора и ручку управления температурным режимом таким образом, чтобы получить наиболее комфортные условия в салоне.

Когда требуется максимальное охлаждение, установите ручку регулятора температуры в крайнее левое положение, а затем установите максимальную частоту вращения вентилятора.

■ Пример



ОНСМ059040

Ниже приводится описание обозначений и спецификаций на табличке с информацией о хладагенте системы кондиционирования воздуха:

1. Классификация хладагента
2. Объем хладагента
3. Классификация смазочного масла компрессора
4. Осторожно
5. Обратитесь к руководству по обслуживанию

### Информация

Согласно нормативам, действующим на момент изготовления автомобиля в стране поставки, кондиционер заправляется хладагентом R-134a. Информацию о том, какой хладагент системы кондиционирования воздуха используется в вашем автомобиле, можно найти на наклейке, размещенной под капотом.

### К СВЕДЕНИЮ

- Для обеспечения правильного и безопасного функционирования холодильный контур должны обслуживать только специально обученные и сертифицированные специалисты.
- Работы с холодильным контуром должны выполняться в хорошо вентилируемом месте.

- Для ремонта или замены испарителя (змеевика охлаждения) кондиционера запрещается использовать испаритель, снятый с другого или аварийного автомобиля. Новые испарители МАС должны быть сертифицированы и иметь соответствующую маркировку, как отвечающие требованиям стандарта SAE J2842.

### К СВЕДЕНИЮ

- При использовании системы кондиционирования внимательно следите за указателем температуры двигателя при движении в гору или в плотном потоке транспорта в жаркую погоду. Работа системы кондиционирования может привести к перегреву двигателя. Если указатель температуры двигателя показывает его перегрев, оставьте включенным вентилятор, но выключите систему кондиционирования.
- При открытых окнах и высокой влажности окружающего воздуха работа системы кондиционирования может привести к образованию капель влаги внутри автомобиля. Поскольку излишняя влага может привести к отказу электрооборудования, работа системы кондиционирования допускается только при закрытых окнах.

### Советы по эксплуатации системы кондиционирования

- Если автомобиль был оставлен на стоянке под прямыми солнечными лучами в жаркую погоду, откройте на короткое время окна автомобиля для выпуска горячего воздуха из салона наружу.
- После достижения достаточного охлаждения смените режим рециркуляции на режим подачи внешнего (свежего) воздуха.
- Чтобы уменьшить запотевание внутренней поверхности остекления в дождливую или влажную погоду, понизьте влажность воздуха в салоне, включив систему кондиционирования при всех закрытых окнах.
- Включайте систему кондиционирования один раз в месяц хотя бы на несколько минут для поддержания ее рабочих характеристик на оптимальном уровне.
- При чрезмерном охлаждении салона разница между температурой окружающей среды и температурой подаваемого к ветровому стеклу воздуха может вызвать запотевание наружной поверхности ветрового стекла, что приведет к ухудшению обзорности. В этом случае следует установить ручку/кнопку выбора режима распределения воздуха в положение  и уменьшить частоту вращения вентилятора.

## Техническое обслуживание системы

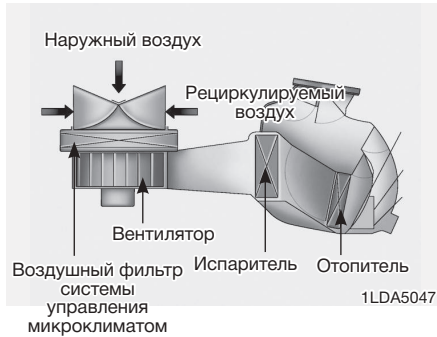

### Воздушный фильтр системы управления микроклиматом

Фильтр установлен за перчаточным ящиком. Он предназначен для очистки поступающего в салон воздуха от пыли или других загрязнителей, поступающих с наружным воздухом через систему кондиционирования.

Рекомендуется обращаться к уполномоченному производителем дилеру / сервисному партнеру для замены фильтра системы климат-контроля в соответствии с регламентом технического обслуживания. Если автомобиль эксплуатируется в тяжелых условиях, например на пыльных или неровных дорогах, требуются более частая проверка и замена воздушного фильтра кондиционера.

В случае резкого снижения расхода воздуха рекомендуется обратиться к уполномоченному производителем дилеру / сервисному партнеру для проверки системы.

### Проверка количества хладагента и смазочного масла компрессора

Если количество хладагента недостаточно, производительность системы кондиционирования воздуха ниже номинальной. Плохо влияет на систему кондиционирования воздуха также и избыточное количество хладагента.

Следовательно, при обнаружении отклонений рекомендуется обратиться к уполномоченному производителем дилеру / сервисному партнеру для проверки системы.

### **i** Информация

- Произведите замену воздушного фильтра согласно графику технического обслуживания.  
В случае тяжелых условий эксплуатации автомобиля (например, запыленные и неровные дороги) воздушный фильтр климат-контроля необходимо проверять и заменять чаще.
- В случае резкого снижения расхода воздуха рекомендуется обратиться к уполномоченному производителем дилеру / сервисному партнеру для проверки системы.

### **К СВЕДЕНИЮ**

Систему следует заполнять только рекомендованным маслом и хладагентом в строго определенном объеме. В противном случае система может работать ненадлежащим образом, а также возможно повреждение компрессора. Во избежание повреждений обслуживание системы кондиционирования воздуха должны проводить только обученные и сертифицированные технические специалисты.



### **ВНИМАНИЕ**

Автомобили с хладагентом R-134a



Поскольку хладагент находится под очень высоким давлением, к обслуживанию системы кондиционирования воздуха должен допускаться только обученный и сертифицированный персонал.

Регенерация хладагента любого типа должна выполняться с помощью специального оборудования.

Выпуск хладагента непосредственно в атмосферу оказывает вредное влияние на окружающую среду и здоровье людей. Несоблюдение этих предупреждений может привести к серьезным травмам.

## Автоматическая система управления микроклиматом (при наличии)



OSU2R051138

1. Ручка управления скоростью вентилятора
2. Кнопка включения кондиционера
3. Обогреватель заднего стекла
4. Кнопка включения обогревателя ветрового стекла
5. Кнопка выбора режима распределения воздуха
6. Режим рециркуляции / подачи внешнего (свежего) воздуха
7. Кнопка выключения
8. Ручка управления температурой
9. Кнопка включения автоматического режима
10. Дисплей системы управления микроклиматом

## **Автоматическое управление обогревом и кондиционированием воздуха**

Настройка автоматической системы управления микроклиматом осуществляется установкой необходимого значения температуры.



### **1. Нажмите кнопку AUTO.**

Вы можете управлять потоком воздуха в три этапа, нажимая кнопку AUTO во время автоматической работы.

- HIGH: Быстрое кондиционирование воздуха и обогрев с высокой интенсивностью подачи воздуха
- MEDIUM: Кондиционирование воздуха и обогрев со средней интенсивностью подачи воздуха
- LOW: Низкая интенсивность подачи воздуха.



2. Поверните ручку регулятора температуры для выбора требуемого значения. Если температура будет установлена на самое низкое значение (LO), кондиционер будет работать постоянно.

Чтобы отключить автоматическое управление, задействуйте любую из следующих кнопок:

- Кнопка выбора режима распределения воздуха
- Кнопка обогревателя ветрового стекла (нажмите кнопку больше одного раза, чтобы отменить функцию обогрева ветрового стекла)
- Кнопка управления скоростью вентилятора

Выбранная функция будет управляться вручную, а остальные функции — автоматически.

Для удобства и повышения эффективности работы системы управления микроклиматом пользуйтесь кнопкой AUTO и устанавливайте температуру 22 °C (72 °F).

**i** Информация

Для обеспечения хорошего управления системой обогрева и охлаждения запрещается размещать что-либо рядом с датчиком.



## Обогрев и кондиционирование воздуха

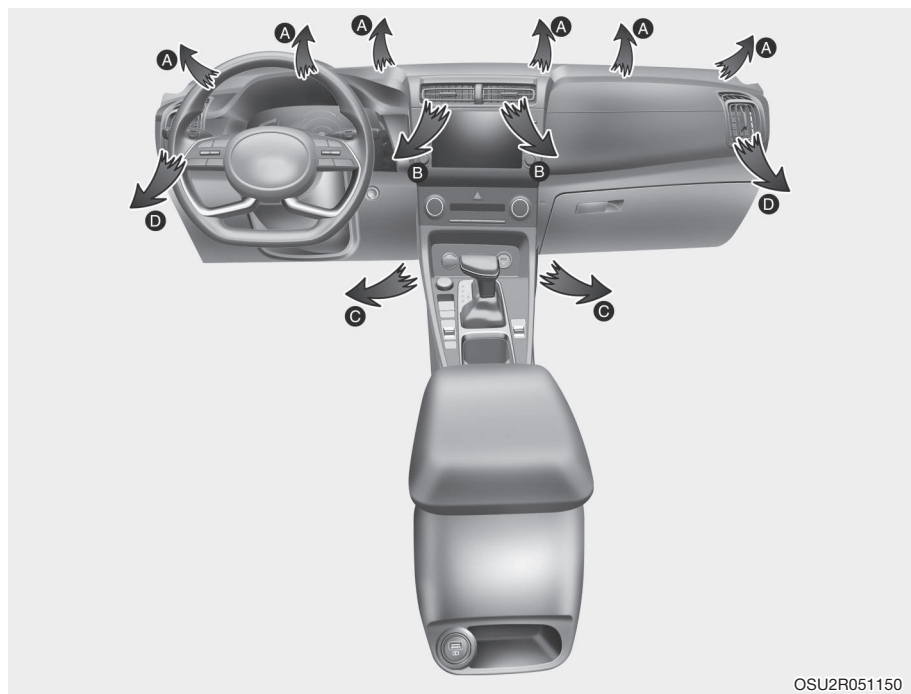



OSU2R051150

Управление обогревом и кондиционированием может осуществляться также и в ручном режиме путем нажатия кнопок, отличных от кнопки AUTO. В таком случае система последовательно переключается в те режимы, которые выбраны в порядке переключения их кнопками.

При нажатии любой кнопки (или вращении любой рукоятки), кроме кнопки AUTO, в автоматическом режиме работы все функции, выбранные ранее вручную, будут управляться автоматически.

1. Запустите двигатель.
2. Установите режим по своему усмотрению.

Для повышения эффективности обогрева и охлаждения:

- Обогрев: 
- Охлаждение: 

3. Установите ручку управления температурой воздуха по своему усмотрению.
4. Нажмите кнопку режима подачи внешнего (свежего) воздуха.
5. Настройте скорость вращения вентилятора по своему усмотрению.
6. При необходимости включите кондиционер.
7. Для возврата в автоматический режим управления нажмите кнопку AUTO.

## Выбор режима распределения воздуха



Кнопка выбора режима распределения воздуха управляет направлением потоков воздуха через систему вентиляции.

Переключение режимов подачи воздуха в салон осуществляется в следующей последовательности:

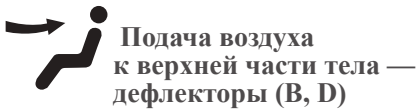

Поток воздуха направляется на верхнюю часть тела и в лицо человека. Кроме того, возможна настройка положения каждого вентиляционного дефлектора для направления потока подаваемого через него воздуха.

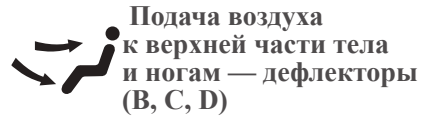

Поток воздуха направляется в лицо человека и в нижнюю часть салона.



Основная часть воздуха направляется в нижнюю часть салона, а незначительное его количество подается на ветровое стекло, к боковым вентиляционным дефлекторам и к дефлекторам обогрева стекол дверей.

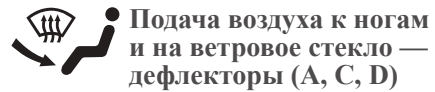

Основная часть воздуха направляется в нижнюю часть салона и на ветровое стекло, а незначительное его количество подается к боковым вентиляционным дефлекторам и к дефлекторам обогрева стекол дверей.

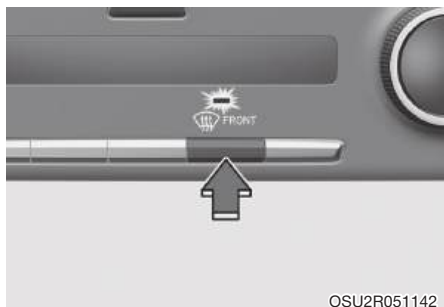

OSU2R051142

### Подача воздуха на ветровое стекло — дефлекторы (A, D)

Основная часть воздуха направляется на ветровое стекло, а незначительное его количество подается к дефлекторам обогрева стекол дверей.

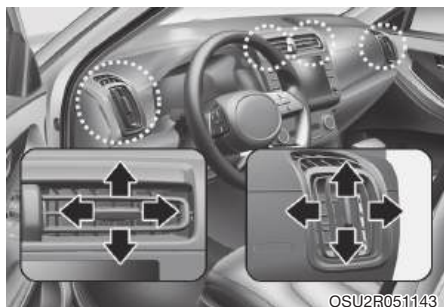

OSU2R051143

### Дефлекторы в приборной панели

Открытие или закрытие дефлекторов может производиться при помощи рычажка управления дефлектором.

Также можно настроить направление подачи воздуха через эти дефлекторы при помощи рычажка, как это показано на рисунке.

### Рециркуляция воздуха при использовании стеклоомывателя (при наличии)

Режим рециркуляции автоматически активируется для предотвращения попадания в салон неприятного запаха жидкости стеклоомывателя при использовании омывателя ветрового стекла.

При переключении в режим рециркуляции неприятный запах может проникать в салон автомобиля.

Однако в холодную погоду (ниже +5 °С) режим рециркуляции не может быть выбран в целях предотвращения запотевания ветрового стекла.

### **Включение и выключение функции активации режима рециркуляции при использовании стеклоомывателя**

#### **Система управления микроклиматом**

Для включения или выключения функции активации режима рециркуляции при использовании стеклоомывателя выберите режим подачи воздуха к ногам (↵), затем нажмите кнопку переключения режимов подачи воздуха (↵) четыре раза в течение двух секунд, одновременно удерживая значок кондиционера.

При включении функции активации режима рециркуляции при использовании стеклоомывателя индикатор в переключателе режимов подачи воздуха мигнет 6 раз. При выключении функции индикатор мигнет 3 раза.

#### **Информационно-развлекательная система**

Функцию активации режима рециркуляции при использовании стеклоомывателя можно включить или выключить, выбрав на экране информационно-развлекательной системы Настройки → Настройки автомобиля → Система управления микроклиматом → Рециркуляция воздуха → Активация при использовании стеклоомывателя (для предотвращения попадания неприятного запаха жидкости стеклоомывателя в салон).

**Подробная информация приводится в поставляемой отдельно инструкции по эксплуатации информационно-развлекательной системы.**

### **Регулирование температуры**



OSU2R051140

Температура будет увеличена до максимума (HI), если повернуть ручку регулятора температуры до упора вправо.

Температура будет уменьшена до минимума (Lo), если повернуть ручку регулятора температуры до упора влево.

При вращении ручки температура увеличивается или уменьшается с шагом 0,5 °C (1 °F). Когда установлен самый низкий температурный режим, кондиционер будет работать постоянно.

## Переключатель режимов подачи воздуха

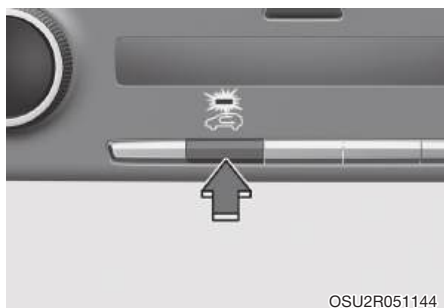

Кнопка переключения режимов подачи воздуха используется для выбора одного из двух режимов подачи воздуха: забор внешнего (свежего) воздуха или рециркуляция.

### Рециркуляция



Когда выбран режим рециркуляции, на кнопке горит световой индикатор.

При нахождении переключателя в положении рециркуляции в систему управления микроклиматом поступает воздух из салона; там он нагревается или охлаждается в зависимости от выбранного режима работы системы.

## Подача внешнего (свежего) воздуха



Когда выбран режим подачи внешнего (свежего) воздуха, световой индикатор на кнопке не горит.

При нахождении переключателя в этом положении в систему управления микроклиматом поступает наружный воздух; там он нагревается или охлаждается в зависимости от выбранного режима работы системы.

### Информация

При продолжительной работе системы кондиционирования в режиме рециркуляции уровень влажности воздуха в пассажирском салоне существенно снижается.

### ВНИМАНИЕ

- **Продолжительная работа системы управления микроклиматом в режиме рециркуляции может привести к возникновению у водителя дремоты или сонливости и потере управления, что может стать причиной дорожно-транспортного происшествия. Устанавливайте переключатель режимов подачи воздуха в положение подачи свежего воздуха во время движения так часто, насколько это возможно.**

- Продолжительная работа системы управления микроклиматом в режиме рециркуляции (без включения кондиционера) может привести к повышению влажности воздуха в салоне, что может вызвать запотевание остекления и ухудшение обзора.
- Нельзя спать в автомобиле при включенной системе кондиционирования или обогрева. Это может привести к причинению серьезного вреда здоровью или к гибели людей в результате падения содержания кислорода в воздухе и/или уменьшения температуры тела.

### **Настройка скорости вращения вентилятора**



OSU2R051145

Для увеличения скорости вентилятора и интенсивности обдува поверните ручку вправо. Для уменьшения скорости вентилятора и интенсивности обдува поверните ручку влево.

### **Система кондиционирования**



OSU2R051146

Для включения или выключения системы кондиционирования нажмите кнопку A/C (при этом загорится расположенный в ней индикатор).

### **Режим отключения**

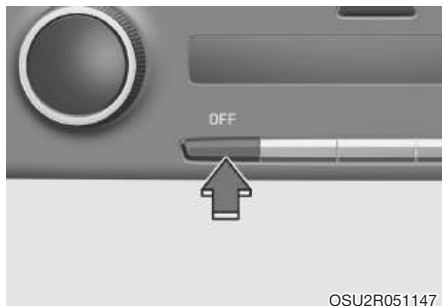

OSU2R051147

Нажмите кнопку OFF для выключения системы автоматического управления микроклиматом. При этом сохраняется возможность управления кнопками выбора режимов распределения и забора воздуха при включенном зажигании.

## Работа системы

### Вентиляция

1. Выберите режим подачи воздуха к верхней части тела .
2. Установите переключатель режимов подачи воздуха в положение подачи внешнего (свежего) воздуха.
3. Установите ручку управления температурой воздуха по своему усмотрению.
4. Настройте скорость вращения вентилятора по своему усмотрению.

### Обогрев

1. Выберите режим подачи воздуха к ногам .
2. Установите переключатель режимов подачи воздуха в положение подачи внешнего (свежего) воздуха.
3. Установите ручку управления температурой воздуха по своему усмотрению.
4. Настройте скорость вращения вентилятора по своему усмотрению.
5. Если необходимо при обогреве уменьшить влажность воздуха, включите кондиционер (при наличии).

При запотевании ветрового стекла выберите режим подачи воздуха на ветровое стекло .

## Советы по эксплуатации

- Для предотвращения попадания в салон пыли или неприятных запахов через систему вентиляции следует временно установить переключатель режимов подачи воздуха в режим рециркуляции. Верните переключатель в положение подачи внешнего воздуха, когда источник раздражения окажется позади. Тем самым будет обеспечено сохранение внимательности водителя и комфортных условий для его работы.
- Для предупреждения запотевания ветрового стекла с внутренней стороны следует установить переключатель режимов подачи воздуха в положение, соответствующее подаче свежего воздуха, ручку настройки скорости вращения вентилятора и ручку управления температурой воздуха можно установить по своему усмотрению.

## Система кондиционирования

В системах кондиционирования воздуха используется хладагент R-134a.

1. Запустите двигатель.
2. Нажмите кнопку включения системы кондиционирования.
3. Выберите режим подачи воздуха к верхней части тела .
4. Установите переключатель управления подачей воздуха в режим рециркуляции. Однако продолжительная работа в режиме рециркуляции приводит к чрезмерному осушению воздуха. В этом случае включите режим подачи внешнего воздуха.

5. Установите ручку управления скоростью вращения вентилятора и ручку управления температурным режимом таким образом, чтобы получить наиболее комфортные условия в салоне.

Когда требуется максимальное охлаждение, установите ручку регулятора температуры на самое низкое значение (LO), а затем установите максимальную частоту вращения вентилятора.

#### **К СВЕДЕНИЮ**

- Для обеспечения правильного и безопасного функционирования холодильный контур должны обслуживать только специально обученные и сертифицированные специалисты.
- Работы с холодильным контуром должны выполняться в хорошо вентилируемом месте.
- Для ремонта или замены испарителя (змеевика охлаждения) кондиционера запрещается использовать испаритель, снятый с другого или аварийного автомобиля. Новые испарители MAC должны быть сертифицированы и иметь соответствующую маркировку, как отвечающие требованиям стандарта SAE J2842.

#### **К СВЕДЕНИЮ**

- При использовании системы кондиционирования внимательно следите за указателем температуры двигателя при движении в гору или в плотном потоке транспорта в жаркую погоду. Работа системы кондиционирования может привести к перегреву двигателя. Если указатель температуры двигателя показывает его перегрев, оставьте включенным вентилятор, но выключите систему кондиционирования.
- При открытых окнах и высокой влажности окружающего воздуха работа системы кондиционирования может привести к образованию капель влаги внутри автомобиля. Поскольку излишняя влага может привести к отказу электрооборудования, работа системы кондиционирования допускается только при закрытых окнах.



### Советы по эксплуатации системы кондиционирования

- Если автомобиль был оставлен на стоянке под прямыми солнечными лучами в жаркую погоду, откройте на короткое время окна автомобиля для выпуска горячего воздуха из салона наружу.
- После достижения достаточного охлаждения смените режим рециркуляции на режим подачи внешнего (свежего) воздуха.
- Чтобы уменьшить запотевание внутренней поверхности остекления в дождливую или влажную погоду, понизьте влажность воздуха в салоне, включив систему кондиционирования при всех закрытых окнах.
- Включайте систему кондиционирования один раз в месяц хотя бы на несколько минут для поддержания ее рабочих характеристик на оптимальном уровне.
- При чрезмерном охлаждении салона разница между температурой окружающей среды и температурой подаваемого к ветровому стеклу воздуха может вызвать запотевание наружной поверхности ветрового стекла, что приведет к ухудшению обзорности. В этом случае следует установить ручку/кнопку выбора режима распределения воздуха в положение  и уменьшить частоту вращения вентилятора.

## Техническое обслуживание

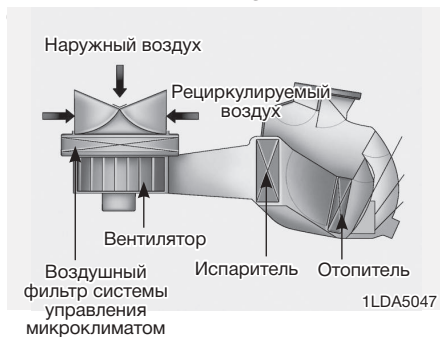

### Воздушный фильтр системы управления микроклиматом

Фильтр установлен за перчаточным ящиком. Он предназначен для очистки поступающего в салон воздуха от пыли или других загрязнителей, поступающих с наружным воздухом через систему кондиционирования.

Рекомендуем заменять воздушный фильтр системы кондиционирования согласно графику технического обслуживания. Если автомобиль эксплуатируется в тяжелых условиях, например на пыльных или неровных дорогах, требуются более частая проверка и очистка воздушного фильтра кондиционера.

В случае резкого снижения расхода воздуха рекомендуется обратиться к уполномоченному производителем дилеру / сервисному партнеру для проверки системы.

### Проверка количества хладагента и смазочного масла компрессора

Если количество хладагента недостаточно, производительность системы кондиционирования воздуха ниже номинальной. Плохо влияет на систему кондиционирования воздуха также и избыточное количество хладагента.

Следовательно, при обнаружении отклонений рекомендуется обратиться к уполномоченному производителем дилеру / сервисному партнеру для проверки системы.

### К СВЕДЕНИЮ

**Систему следует заполнять только рекомендованным маслом и хладагентом в строго определенном объеме. В противном случае система может работать ненадлежащим образом, а также возможно повреждение компрессора. Во избежание повреждений обслуживание системы кондиционирования воздуха должны проводить только обученные и сертифицированные технические специалисты.**



## ВНИМАНИЕ



### Автомобили с хладагентом R-134a

Поскольку хладагент находится под очень высоким давлением, к обслуживанию системы кондиционирования воздуха должен допускаться только обученный и сертифицированный персонал.



Регенерация хладагента любого типа должна выполняться с помощью специального оборудования.

Выпуск хладагента непосредственно в атмосферу оказывает вредное влияние на окружающую среду и здоровье людей. Несоблюдение этих предупреждений может привести к серьезным травмам.

## Устранение инея и запотевания с ветрового стекла



## ВНИМАНИЕ

Не используйте режимы  или  во время охлаждения при высокой влажности наружного воздуха. Разница между температурой окружающей среды и температурой подаваемого к ветровому стеклу воздуха может вызвать запотевание наружной поверхности ветрового стекла, что приведет к ухудшению обзорности. Установите режим распределения воздуха  и уменьшите частоту вращения вентилятора.



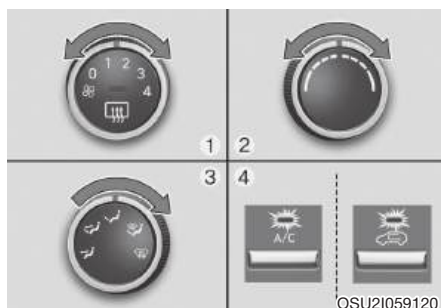

- Для более эффективного удаления инея установите максимальную температуру обогрева (крайнее правое положение ручки) и максимальную скорость вращения вентилятора.
- Если при устранении инея или запотевания с остекления необходимо обеспечить подачу воздуха в нижнюю часть салона, установите режим подачи воздуха к ногам и на ветровое стекло.
- Перед началом движения полностью удалите снег и лед с ветрового стекла, заднего стекла, наружных зеркал заднего вида и со всех боковых стекол.
- Полностью удалите снег и лед с капота и с воздухозаборника в основании ветрового стекла.

- Если температура двигателя после его запуска недостаточная, может потребоваться прогрев двигателя в течение короткого периода времени, чтобы воздух, подаваемый через систему управления микроклиматом, нагрелся.

### Система управления микроклиматом с ручным управлением



### Для устранения запотевания внутренней стороны ветрового стекла

1. Установите требуемую скорость вращения вентилятора.
2. Выберите требуемое значение температуры.
3. Выберите положение  или .
4. Будет автоматически выбран режим подачи внешнего (свежего) воздуха. Кроме того, кондиционер автоматически включается в случае установки селектора режима в положение  или .

Если автоматического включения системы кондиционирования и режима подачи наружного (свежего) воздуха не произойдет, нажмите соответствующую кнопку.

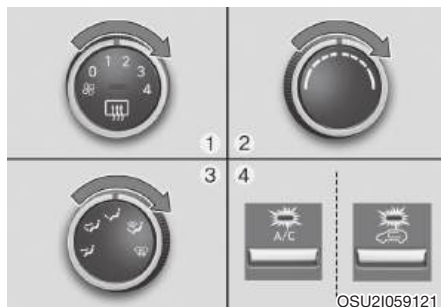

### Для устранения инея с внешней стороны ветрового стекла

1. Установите максимальную скорость вращения вентилятора (крайнее правое положение ручки управления).
2. Установите максимальное значение температуры.
3. Выберите положение .
4. Будет автоматически выбран режим подачи внешнего (свежего) воздуха и включится кондиционер.

## Автоматическая система управления микроклиматом

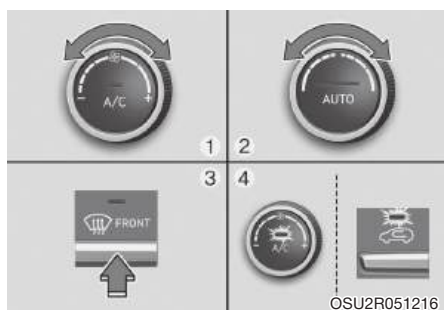

### Для устранения запотевания внутренней стороны ветрового стекла

1. Установите требуемую скорость вращения вентилятора.
2. Выберите требуемое значение температуры.
3. Выберите режим подачи воздуха на ветровое стекло путем нажатия соответствующей кнопки (☞).  
(☞)
4. Произойдет автоматическое включение системы кондиционирования в соответствии с измеренной температурой окружающего воздуха, режима подачи наружного (свежего) воздуха и более высокой скорости вращения вентилятора.

Если кондиционирование воздуха, режим забора наружного (свежего) воздуха и более высокая скорость вращения вентилятора не выбраны автоматически, произведите их ручную настройку при помощи соответствующей кнопки или ручки.

При выборе позиции (☞) произойдет переключение скорости вращения вентилятора с более низкой на более высокую.



### Для устранения инея с внешней стороны ветрового стекла

1. Установите максимальную частоту вращения вентилятора.
2. Установите максимальное значение температуры (HI).
3. Выберите режим подачи воздуха на ветровое стекло путем нажатия соответствующей кнопки (☞).  
(☞)
4. Произойдет автоматическое включение системы кондиционирования в соответствии с измеренной температурой окружающего воздуха и режима подачи наружного (свежего) воздуха.

При выборе позиции произойдет переключение скорости вращения вентилятора с более низкой на более высокую.

## ОТДЕЛЕНИЯ ДЛЯ ХРАНЕНИЯ ВЕЩЕЙ

### ВНИМАНИЕ

#### Огнеопасные материалы

Не храните зажигалки, баллоны с газом или другие огнеопасные/взрывоопасные предметы в автомобиле. Они могут загореться и/или взорваться при длительном воздействии на автомобиль высокой температуры.

### ВНИМАНИЕ

Дверца вещевого ящика после использования **ВСЕГДА** должна находиться в закрытом положении. Предметы, находящиеся внутри автомобиля, движутся с той же скоростью, что и сам автомобиль. При резком торможении или повороте, а также в случае аварии они могут вылететь из ящиков и нанести водителю и пассажирам серьезные травмы.

### К СВЕДЕНИЮ

Во избежание возможной кражи не оставляйте ценные предметы в отделениях для хранения вещей.

### Отделение в центральной консоли

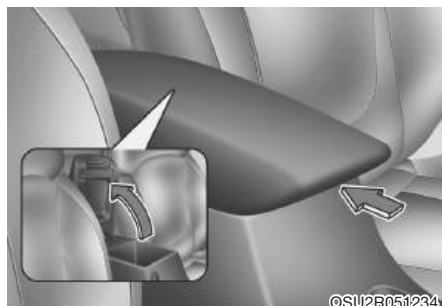

Для открытия:

Потяните вверх крышку вещевого отделения.

### Перчаточный ящик



Открытие:

Потяните рычаг (1).

### ВНИМАНИЕ

Крышка перчаточного ящика **ВСЕГДА** должна быть закрытой. В противном случае при аварии пассажир может получить серьезную травму, даже если он пристегнут ремнем безопасности.

## ЭЛЕМЕНТЫ ВНУТРЕННЕЙ ОТДЕЛКИ

### Держатель для напитков

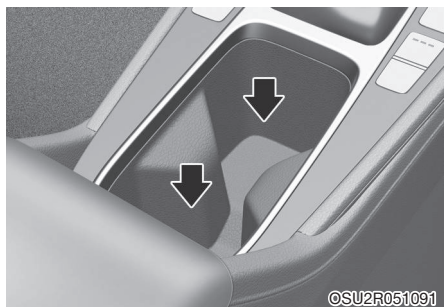

В держателях для стаканов можно размещать стаканы или небольшие банки с напитками.

### Сзади (при наличии)

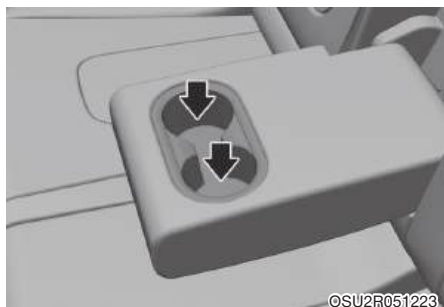

Для использования держателя для напитков необходимо опустить подлокотник.

### ВНИМАНИЕ

- Для предотвращения разлива следует избегать резкого ускорения и торможения, если в держатель вставлена емкость с жидкостью. Разлив горячей жидкости может вызвать ожоги. В случае получения водителем подобных ожогов он может потерять управление автомобилем и попасть в аварию.

- При движении автомобиля не следует устанавливать в держатель для напитков открытые чашки, бутылки, банки и т. д. с горячими жидкостями. В этом случае при аварии или резком торможении можно получить ожог.
- В держатели для напитков следует ставить только мягкую посуду. В случае аварии твердые предметы могут стать причиной травм.

### ВНИМАНИЕ

Держите банки и бутылки подальше от воздействия прямых солнечных лучей и не держите их в автомобиле в жаркую погоду. Они могут взорваться.

### К СВЕДЕНИЮ

- Для предотвращения разлива напитки должны оставаться в закрытых емкостях. В случае разлива они могут вывести из строя электрические или электронные системы автомобиля.
- Удаляя пролитые жидкости, не допускайте высыхания держателя под действием высокой температуры. Это может повредить держатель для напитков.

## Солнцезащитный козырек



Для использования солнцезащитного козырька его необходимо потянуть вниз.

Для использования солнцезащитного козырька для бокового окна его необходимо потянуть вниз, отстегнуть от держателя козырька (1) и развернуть к боковому стеклу (2).

Для использования зеркала в солнцезащитном козырьке необходимо опустить солнцезащитный козырек и сдвинуть крышку зеркала (3).

Для хранения квитанций следует использовать держатель (4).

### **i** Информация

Полностью закройте шторку зеркальца и верните солнцезащитный козырек в первоначальное положение после его использования.

### **⚠** ВНИМАНИЕ

Для обеспечения собственной безопасности не следует загромождать обзор при использовании солнцезащитного козырька.

### **К СВЕДЕНИЮ**

Не следует помещать в держатель несколько талонов одновременно. Это может привести к повреждению держателя.

## Электрическая розетка (при наличии)



Электрическая розетка предназначена для питания мобильных телефонов или иных устройств, предназначенных для работы в электрической системе автомобиля. Устройства не должны потреблять более 180 Вт при работе двигателя.





## ВНИМАНИЕ

Поражение электрическим током. Не засовывайте пальцы или посторонние предметы (шпильки и т. п.) в розетку и не касайтесь ее мокрыми руками.

### К СВЕДЕНИЮ

Для предотвращения повреждения розетки питания:

- Электрические приборы следует использовать только во время работы двигателя; после окончания их использования их необходимо отключить от розетки. Использование розетки для питания вспомогательных приборов в течение длительного времени при неработающем двигателе может привести к разрядке аккумуляторной батареи.
- Следует подключать только рассчитанные на напряжение 12 В электрические устройства с мощностью менее 180 Вт.
- При использовании электрической розетки следует установить минимальный уровень охлаждения или обогрева в системе кондиционирования.
- Закройте крышку, если розетка не используется.
- Некоторые электронные приборы могут служить источниками помех при их включении в электрическую розетку автомобиля. Они могут быть причиной повышенного шума при работе аудиосистемы и ненормальной работы других электронных систем или приборов, которые используются в автомобиле.
- Вилку в розетку необходимо вставлять до упора. При плохом контакте вилка может перегреться или может сработать встроенный термopредохранитель.
- Вилки электрических и электронных приборов, оснащенных собственными батареями, должны иметь защиту от обратного тока. Обратный ток от батареи может течь по цепям электрических или электронных систем автомобиля, что может стать причиной их повреждения.

## Зарядное устройство USB (при наличии)



Зарядное устройство USB предназначено для зарядки батарей компактных электрических устройств с помощью USB-кабеля.

Зарядка электрических устройств может осуществляться при положении ACC, ON или START кнопки пуска/останов двигателя.

Состояние заряда батареи можно отслеживать на электрическом устройстве.

Отсоединяйте USB-кабель от USB-разъема автомобиля после использования.

- Смартфон или планшет может нагреваться в процессе зарядки. Это не указывает на неисправность системы зарядки.

- Смартфон или планшет, который предусматривает другой метод зарядки, может не заряжаться надлежащим образом. В таком случае используйте зарядное устройство, входящее в комплект поставки устройства.
- Разъем зарядного устройства предназначен только для зарядки устройств. Не используйте разъем зарядного устройства для проигрывания аудиозаписей или воспроизведения мультимедийных файлов с помощью информационно-развлекательной системы.

## Система беспроводной зарядки мобильного телефона (при наличии)



Некоторые модели автомобиля оснащены устройством беспроводной зарядки мобильного телефона.

Для начала беспроводной зарядки поместите смартфон, оснащенный функцией беспроводной зарядки, на зарядную панель системы беспроводной зарядки. Плотно закройте все двери и включите зажигание.

### **Порядок зарядки мобильного телефона**

Система беспроводной зарядки способна заряжать только мобильные телефоны с поддержкой стандарта Qi (Qi). Проверьте наличие соответствующего значка на крышке мобильного телефона или посетите веб-сайт производителя вашего мобильного телефона, чтобы узнать, поддерживает ли ваш мобильный телефон технологию Qi.

Процесс беспроводной зарядки начинается при размещении мобильного телефона с поддержкой технологии Qi на панели устройства беспроводной зарядки.

1. Уберите все посторонние предметы, в том числе электронный ключ, с панели беспроводной зарядки. В противном случае процесс беспроводной зарядки может прерваться. Разместите мобильный телефон в центре зарядной панели (Qi).
2. Функцию беспроводной зарядки можно включить или выключить в разделе пользовательских настроек на комбинации приборов. Подробная информация представлена в разделе «Режимы ЖК-дисплея» в главе 4.

Если мобильный телефон не заряжается:

- Слегка измените положение мобильного телефона на зарядной панели.

В этом случае процесс зарядки будет временно приостановлен и будет выполнена новая попытка зарядки мобильного телефона.

Если мобильный телефон остается на зарядной панели после выключения двигателя и открывания передней двери, система выводит предупреждающее сообщение на ЖК-дисплей.

### **Информация**

Для мобильных телефонов некоторых производителей система может не выводить сообщение даже в том случае, если телефон оставлен на зарядной панели. Это связано с конкретными характеристиками мобильного телефона и не указывает на неисправность системы беспроводной зарядки.

### **ВНИМАНИЕ**

- Система беспроводной зарядки может не поддерживать некоторые мобильные телефоны, совместимость которых со стандартом Qi не подтверждена (Qi).
- Помещая мобильный телефон на зарядную панель, располагайте его по центру панели для оптимальной эффективности зарядки. Если мобильный телефон сдвинут в сторону, скорость зарядки может уменьшаться, а в некоторых случаях может повышаться теплопроводность телефона.

- В некоторых случаях процесс беспроводной зарядки может временно прерываться, когда используется дистанционный или электронный ключ, а также при запуске двигателя или блокировании/разблокировании дверей и т. д.
- При зарядке некоторых мобильных телефонов цвет индикатора зарядки может не изменяться на зеленый после полной зарядки телефона.
- Процесс беспроводной зарядки может временно прерываться, если внутренняя температура системы беспроводной зарядки телефонов чрезмерно повышается. Прекратите зарядку мобильного телефона и подождите, пока температура не снизится до заданного уровня.
- Процесс беспроводной зарядки может временно прерываться, если между зарядной панелью и мобильным телефоном находится какой-либо металлический предмет, например монета.
- При зарядке некоторых мобильных телефонов с функцией защиты скорость беспроводной зарядки может снизиться и процесс зарядки может прекратиться.
- Если мобильный телефон снабжен слишком толстой крышкой, беспроводная зарядка может быть невозможна.
- Если мобильный телефон не полностью соприкасается с зарядной панелью, беспроводная зарядка может не осуществляться надлежащим образом.
- Некоторые магнитные предметы, такие как кредитные карты, телефонные карты или карты оплаты проезда, могут быть повреждены, если они оставлены рядом с мобильным телефоном во время процесса зарядки.
- Если мобильный телефон без функции беспроводной зарядки или металлический предмет помещен на зарядную панель, может раздаваться специфический шум. Этот шум связан с определением системой совместимости предмета, размещенного на зарядной панели. Он не может повредить автомобилю или мобильному телефону.
- Пользователи небольших телефонов (например, iPhone 8) могут столкнуться с проблемой прерывания зарядки по причине небольшого размера устройства. Размещайте смартфон строго по центру зарядной панели.

### Информация

При выключении зажигания процесс зарядки прекращается.

## Часы

### ВНИМАНИЕ

Не производите установку часов во время движения автомобиля. Вы можете потерять управление, результатом чего станет получение серьезных травм или дорожно-транспортное происшествие.

### *Автомобили с аудиосистемой*

Нажмите кнопку [SETUP/CLOCK] на аудиосистеме → Выберите [Дата/Время].

- Установка времени: Установите время на экране аудиосистемы.
- Формат времени: Выберите формат времени 12 часов или 24 часа.

**Подробная информация представлена в отдельном руководстве, поставляемом с автомобилем.**

### Крючок для одежды (при наличии)



Эти крючки не рассчитаны на крупногабаритные и тяжелые предметы.

### ВНИМАНИЕ

Не вешайте на крючок какие-либо предметы, кроме одежды. В случае дорожно-транспортного происшествия они могут повредить автомобиль или причинить травму.

### Фиксаторы коврика (при наличии)



Передние коврики пола ВСЕГДА должны быть прикреплены к автомобилю с помощью специальных фиксаторов. Фиксаторами на ковре переднего пола коврики удерживаются от смещения вперед.

### ВНИМАНИЕ

При установке в автомобиль ЛЮБОГО напольного коврика необходимо обратить внимание на следующее.

- Перед поездкой убедитесь в том, что напольные коврики надежно прикреплены к пред-усмотренным в автомобиле креплениям.

- Не используйте **ЛЮБОЙ** напольный коврик, который не может быть надежно прикреплен к этим креплениям.
- Не накладывайте напольные коврики друг на друга (например, всепогодный резиновый коврик на коврик с ковровым покрытием). В каждом месте на полу должен быть установлен только один напольный коврик.

**ВАЖНО** — В автомобиле на стороне водителя имеются крепления, предназначенные для надежной фиксации напольного коврика. Во избежание нарушения работы педали производитель рекомендует устанавливать только коврики, рекомендованные производителем, предназначенные для использования в данном автомобиле.

#### Сетка фиксации багажа (при наличии)



Для предотвращения смещения груза в багажнике можно воспользоваться специальной сеткой, прикрепляемой к четырем держателям.

Убедитесь, что багажная сетка надежно прикреплена к держателям на панели пола багажного отделения.

При необходимости рекомендуется обратиться к уполномоченному производителем дилеру / сервисному партнеру для приобретения багажной сетки.



#### **ОСТОРОЖНО**

Чтобы предотвратить повреждение вещей или автомобиля, следует соблюдать осторожность при размещении хрупких или объемных предметов.



#### **ВНИМАНИЕ**

Чтобы избежать травмирования глаз, **НЕ** натягивайте сетку слишком сильно. **ВСЕГДА** держите лицо и другие части тела вне линии натяжения элементов сетки. **НЕ ИСПОЛЬЗУЙТЕ** багажную сетку, если на ней имеются видимые надрывы, повреждения или следы износа.

## ЭЛЕМЕНТЫ КУЗОВА

### Багажник на крыше (при наличии)

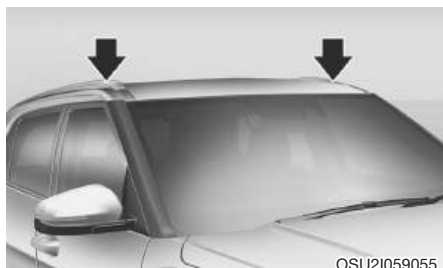

Если ваш автомобиль поставляется с рейлингами на крыше, то поверх их могут быть установлены поперечные балки.

Рейлинги являются вспомогательным приспособлением. Их можно приобрести у уполномоченного производителем дилера / сервисного партнера.

#### К СВЕДЕНИЮ

Если в крыше автомобиля имеется люк, то следите за тем, чтобы груз на рейлингах не мешал его работе.

#### К СВЕДЕНИЮ

- При перевозке груза на рейлингах примите необходимые меры предосторожности во избежание повреждения им крыши автомобиля.
- При перевозке предметов большого размера на рейлингах убедитесь в том, что их габариты не превышают длины или ширины крыши автомобиля.



#### ОСТОРОЖНО

- Ниже приводится максимальная масса, которую можно грузить на рейлинги, установленные на крыше. Необходимо максимально равномерно распределять массу груза

между рейлингами; груз должен быть надежно закреплен.

Погрузка груза или багажа на рейлинги с превышением указанного ограничения по весу может привести к повреждению вашего автомобиля.

РЕЙЛИНГИ	100 кг ПРИ РАВНОМЕРНОМ РАСПРЕДЕЛЕНИИ
----------	--

- При загруженных рейлингах на крыше центр тяжести автомобиля будет выше. Избегайте резкого трогания и торможения, резких поворотов и маневров и движения на высокой скорости, так как это может привести к потере управления автомобилем или его опрокидыванию, что станет причиной аварии.
- При перевозке груза на рейлингах на крыше двигайтесь медленно и плавно входите в повороты.
- Резкие порывы ветра, вызванные проезжающими мимо автомобилями или естественными причинами, могут создавать подъемную силу, которая будет действовать на предметы, размещенные на рейлингах. Это особенно актуально при перевозке крупногабаритных плоских предметов, таких как матрасы или древесные плиты. В результате такие предметы могут упасть с рейлингов и повредить ваши автомобиль или другие транспортные средства.
- Для предотвращения повреждений или потери груза при движении автомобиля следует перед началом движения и регулярно во время него проверять надежность закрепления предметов на рейлингах.

## ИНФОРМАЦИОННО-РАЗВЛЕКАТЕЛЬНАЯ СИСТЕМА

### К СВЕДЕНИЮ

- В случае установки непредусмотренных конструкцией газоразрядных фар аудиосистема и электронные приборы автомобиля могут работать со сбоями.
- Не допускайте попадания на элементы салона таких химических веществ, как духи, косметическое масло, солнцезащитный крем, средство для очистки рук и освежитель воздуха, поскольку они могут привести к повреждению, заеданию кнопок или обесцвечиванию поверхности.

### USB-разъем (при наличии)



Вы можете использовать USB-разъем для воспроизведения музыки с USB-устройств.



### Информация

При подключении портативных аудиоустройств к розетке во время воспроизведения возможно возникновение шумов. В этом случае используйте источник питания портативного аудиоустройства.

### Антенна

#### Штыревая антенна



Антенна принимает сигналы AM-, FM-радиостанций и передаваемые данные.

Штырь антенны съемный.

Вращайте антенну на крыше против часовой стрелки, чтобы снять ее.

Вращайте ее по часовой стрелке, чтобы установить на место.

#### Антенна «акулий плавник»



Антенна «акулий плавник» принимает передаваемые данные (например, сигналы AM/FM-радиостанций).



### К СВЕДЕНИЮ

- Перед въездом в места с ограниченной высотой снимите антенну.
- Обязательно снимите антенну перед мойкой автомобиля на автоматической мойке во избежание повреждения антенны.
- Для обеспечения надлежащего качества приема сигнала при повторной установке антенны ее необходимо надежно затянуть. Однако антенну можно снять перед парковкой автомобиля.

### К СВЕДЕНИЮ

Установка неоригинальной антенны может привести к протечке воды, шуму встречного потока воздуха и ненадлежащей работе радиоприемника. Рекомендуется приобретать антенну у уполномоченного производителем дилера / сервисного партнера.

### **i** Информация

Некоторые модели автомобиля не оборудованы аудиосистемой (установлена пластиковая заглушка) и не укомплектованы главным кабелем радиоприемника. Если вы хотите установить неоригинальную или оригинальную аудиосистему для возможности прослушивания радиопрограмм, рекомендуем использовать антенный кабель, который можно приобрести у уполномоченного производителем дилера / сервисного партнера.

### Органы управления аудиосистемой на рулевом колесе (при наличии)

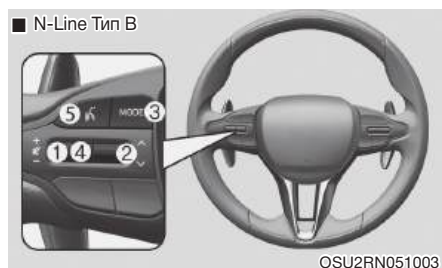
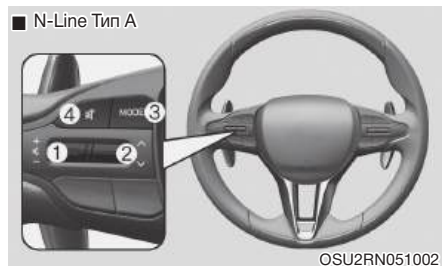
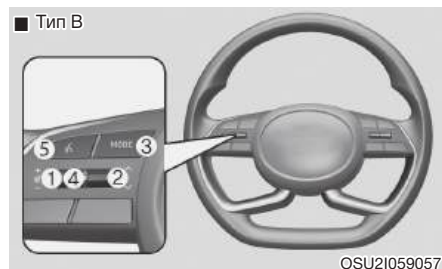
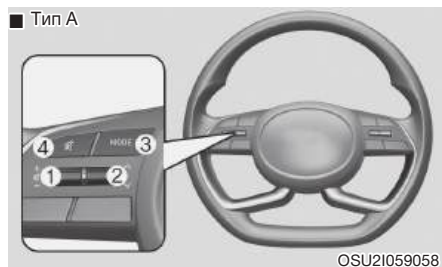

Для повышения безопасности вождения на рулевом колесе установлены кнопки управления аудиосистемой.

**К СВЕДЕНИЮ**

**Не следует одновременно нажимать несколько кнопок пульта дистанционного управления аудиосистемой.**

**VOLUME (Громкость) (  /  ) (1)**

- Нажмите кнопку вверх (+) для увеличения уровня громкости.
- Нажмите кнопку вниз (-) для уменьшения уровня громкости.

**SEEK/PRESET (  /  ) (2)**

При нажатии кнопки SEEK/PRESET и ее удержании в течение более 0,8 секунды она будет выполнять следующие функции в перечисленных ниже режимах.

**Режим RADIO (радиоприемник)**

Она будет работать в качестве кнопки автоматического поиска радиостанций (AUTO SEEK). Поиск осуществляется до тех пор, пока не будет найден следующий канал.

**Режим MEDIA (Носитель)**

Она будет работать в качестве кнопки быстрой перемотки (FF/REW).

При нажатии кнопки SEEK/PRESET и ее удержании в течение менее 0,8 секунды она будет выполнять следующие функции в перечисленных ниже режимах.

**Режим RADIO (радиоприемник)**

Она будет работать в качестве кнопки выбора заранее настроенных радиостанций (PRESET STATION).

**Режим MEDIA (Носитель)**

Она будет работать в качестве кнопки смены дорожек (TRACK UP/DOWN).

**MODE (Режим) (3)**

- Нажмите кнопку MODE для переключения между режимами радиоприемника или носителя.
- Нажмите и удерживайте эту кнопку для включения/выключения системы.

**MUTE (Отключение звука) (4)**

- Нажмите кнопку, чтобы выключить звук.
- Для включения звука нажмите кнопку еще раз.

**Режим распознавания голоса (5) (при наличии)**

- Режим распознавания голоса AVN
- Распознавание голоса во время использования Android Auto или CarPlay при подключении к системе AV/AVN (для подключения к системе AVN удерживайте кнопку нажатой дольше)

Подробная информация по кнопкам управления аудиосистемой приведена в данном разделе ниже.

**AV/AVN (при наличии)**

С подробной информацией о системе AV/AVN можно ознакомиться в ВЕБ-РУКОВОДСТВЕ, используя QR-код, указанный в разделе AV/AVN Руководства.

## Гарнитура громкой связи Bluetooth® Wireless Technology (при наличии)

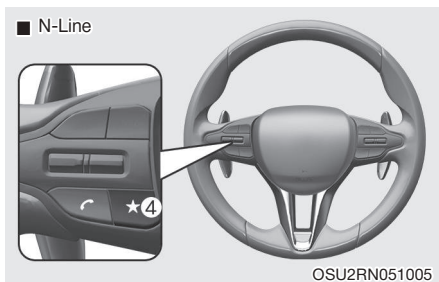
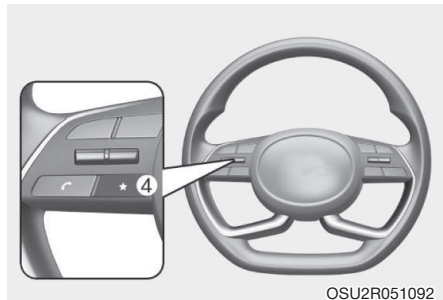
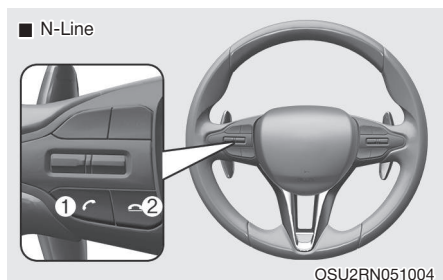
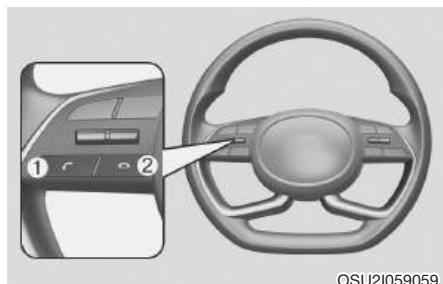

Вы можете пользоваться телефоном по беспроводной связи с применением технологии *Bluetooth® Wireless Technology*.

(1) Кнопка приема/совершения вызова: Кратковременно нажмите кнопку.

(2) Кнопка завершения звонка

(3) Микрофон

(4) Программируемая кнопка (при наличии)

- Аудиосистема: Подробная информация приводится в разделе «Аудиосистема» в этой главе.

- Информационно-развлекательная система: Подробная информация об устройстве громкой связи на основе *Bluetooth® Wireless Technology* приводится в руководстве, поставляемом отдельно.

## Принцип работы радиоприемника автомобиля



AM и FM радиосигналы передаются с высотных радиопередатчиков, расположенных вокруг города. Они улавливаются радиоантенной вашего автомобиля. Этот радиосигнал обрабатывается радиоприемником и передается на динамики автомобильной аудиосистемы.

Когда автомобиля достигает сильный радиосигнал, высокочастотная конструкция аудиосистемы обеспечивает наилучшее возможное качество воспроизведения. Однако в некоторых случаях сигнал, поступающий к автомобилю, может быть слабым и нечетким.

Это может быть обусловлено такими факторами, как расстояние до радиостанции, близость других радиостанций с сильным источником сигнала или наличие зданий, мостов и других крупных конструкций в зоне приема сигнала.

### **Прием радиосигналов диапазона AM**

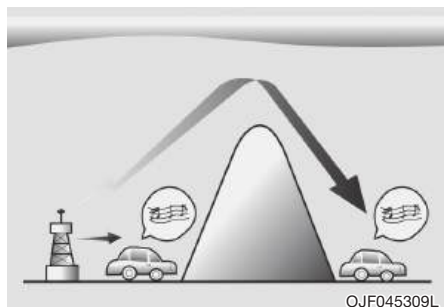

Сигнал AM передается на большее расстояние, чем сигнал FM. Это происходит потому, что радиоволны AM диапазона передаются на низких частотах. Эти радиосигналы с большой длиной волны и низкой частотой распространяются не по прямой линии в атмосфере, а могут огибать земную по-

верхность. Кроме того, они огибают препятствующие их распространению объекты, что обеспечивает лучший прием сигнала.

### **Радиостанция FM-диапазона**

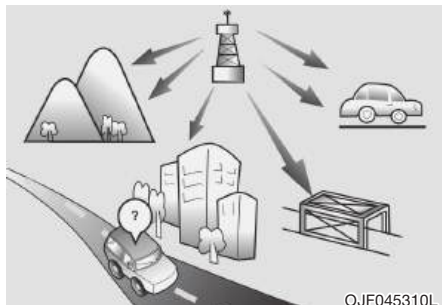

Радиосигнал диапазона FM передается на высоких частотах и не искажается, проходя вдоль поверхности Земли. Поэтому, как правило, мощность таких радиосигналов начинает падать даже на небольшом расстоянии от передающей радиостанции. Кроме того, на их распространение оказывают влияние здания, рельеф местности или другие препятствия.

В результате в конкретных условиях приема радиосигнала может создаться впечатление о неисправности радиоприемника. Указанные ниже состояния являются нормальными и не указывают на неисправность радиоприемника:

Прием радиосигналов диапазона FM

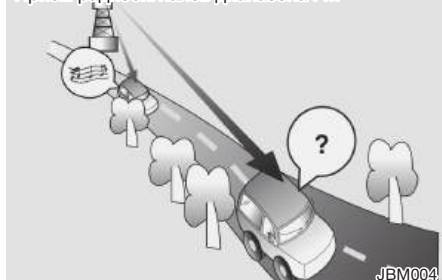

- Затухание сигнала — по мере удаления автомобиля от радиопередающей станции сигнал будет ослабевать и звук начнет затухать. В таких случаях рекомендуется выбрать другую, более мощную станцию.
- Искажения/помехи — слабые FM сигналы или крупные препятствия между передатчиком и радиоприемником могут мешать приему сигнала, вызывая шумовые помехи или искажения. Снижая уровень высоких частот, можно уменьшить этот эффект до устранения нарушений.



- Замещение сигнала радиостанции — по мере ослабления сигнала FM-диапазона возможно его замещение более мощным сигналом другой радиостанции, работающей на близкой частоте. Это происходит потому, что радиоприемник рассчитан на прием наиболее сильного сигнала. Если это происходит, выберите другую станцию с более сильным сигналом.
- Взаимопогашение с нескольких направлений — радиосигнал принимается с нескольких направлений, что может вызвать искажение или дрожание звука. Это может быть вызвано приемом прямого и отраженного сигнала одной и той

же станции или сигналами от двух станций с близкими частотами. Если это происходит, выберите другую станцию до устранения указанного состояния.

### **Использование мобильного телефона или гражданской радиостанции**

При использовании мобильным телефоном внутри автомобиля могут создаваться помехи для работы аудиосистемы. Это не указывает на неисправность аудиосистемы. В подобной ситуации используйте мобильный телефон на максимально возможном удалении от автомобильной аудиосистемы.

### **К СВЕДЕНИЮ**

При использовании систем связи, таких как мобильный телефон или гражданская радиостанция, в автомобиле должна быть установлена отдельная внешняя антенна. Если мобильный телефон или гражданская радиостанция используются только с внутренней антенной, они могут создавать помехи, препятствующие нормальной работе электрической системы автомобиля.



### **ВНИМАНИЕ**

Недопустимо использование мобильного телефона во время движения. Для использования мобильного телефона необходимо остановить автомобиль в безопасном месте.

## Bluetooth® Wireless Technology

Марка и логотип Bluetooth® являются зарегистрированными торговыми марками, принадлежащими компании Bluetooth SIG, Inc., и используются производителем по лицензии.

Другие торговые марки и логотипы принадлежат, соответственно, своим владельцам.

Мобильный телефон, обладающий функцией *Bluetooth*® Wireless Technology, должен использовать технологию *Bluetooth*® Wireless Technology.



## АУДИОСИСТЕМА (БЕЗ СЕНСОРНОГО ЭКРАНА)

### Устройство системы — панель управления



(С функцией *Bluetooth*® Wireless Technology)

#### (1) Кнопка **AUDIO**

- Нажмите для отображения окна выбора режима «радиоприемник/носитель».
- После появления главного окна выбора поверните ручку регулятора [TUNE] для выбора желаемого режима, затем нажмите ручку регулятора.
- Когда всплывающее окно режима не выбрано на всплывающем экране [MENU/CLOCK] ► **Режим**, нажмите кнопку [AUDIO] на панели управления для изменения режима. При каждом нажатии кнопки [AUDIO] на панели управления происходит последовательное переключение в режим «радиоприемник» ► «носитель».

#### (2) Кнопка **PHONE**

- Нажмите для запуска подключения мобильного телефона через Bluetooth.

- После того как подключение телефона с функцией Bluetooth выполнено, нажмите, чтобы получить доступ к меню телефона с функцией Bluetooth.

#### (3) Кнопка **FAV**

- Нажмите при прослушивании радиоприемника, чтобы перейти к следующей странице предварительного настроенного списка.

#### (4) Кнопка **POWER / ручка VOL** (Питание/Громкость)

- Нажмите для включения или выключения системы.
- Поверните влево или вправо, чтобы отрегулировать громкость звука системы.

#### (5) Кнопка [SEEK/TRACK]

- Переключение станции/композиции/файла.
- Нажмите и удерживайте при прослушивании радиоприемника для поиска радиостанции.

\* Фактический внешний вид и устройство системы могут отличаться в зависимости от модели и комплектации автомобиля.

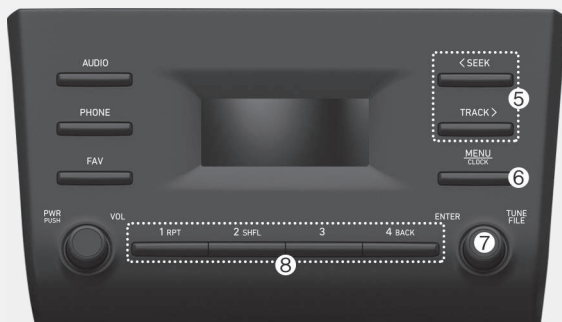

(С функцией *Bluetooth*® Wireless Technology)

- Во время воспроизведения файла с носителя нажмите и удерживайте для перемотки назад или вперед (кроме режима Bluetooth audio).
- (6) **Кнопка MENU / кнопка CLOCK**
  - Нажмите для получения доступа к экрану меню текущего режима.
  - Нажмите и удерживайте для получения доступа к экрану настройки часов.
- (7) **Ручка TUNE / ручка FILE / кнопка ENTER**
  - При прослушивании радиоприемника поверните для настройки на частоту.
  - Во время воспроизведения с носителя поверните для поиска композиции/файла (кроме режима Bluetooth audio).
  - Во время выполнения поиска путем вращения ручки нажмите для выбора текущей композиции/файла (кроме режима Bluetooth audio).
- (8) **Кнопки с номерами каналов (1 RPT~ 4 BACK)**
  - Нажмите при прослушивании радиоприемника для прослушивания сохраненной радиостанции.
  - Нажмите и удерживайте при прослушивании радиоприемника для сохранения текущей радиостанции в списке предварительно настроенных радиостанций.
  - В режимах USB / Bluetooth audio нажмите кнопку [1 RPT] для изменения режима повтора воспроизведения. Нажмите кнопку [2 SHFL] для изменения режима воспроизведения в случайном порядке.
  - Нажмите кнопку [4 BACK] для возврата к предыдущему экрану (кроме списка предварительно настроенных радиостанций).

\* Фактический внешний вид и устройство системы могут отличаться в зависимости от модели и комплектации автомобиля.



## Органы управления аудиосистемой на рулевом колесе (при наличии)

### ■ Тип А

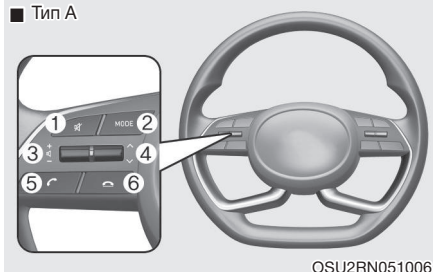

OSU2RN051006

### ■ Тип В

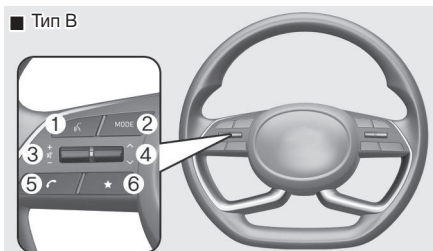

OSU2R051206

### ■ N-Line Тип А

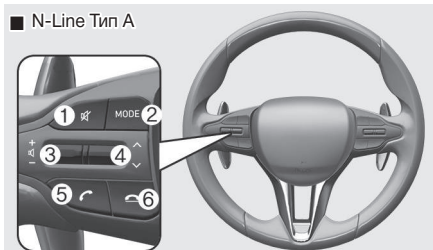

OSU2RN051007

### ■ N-Line Тип В

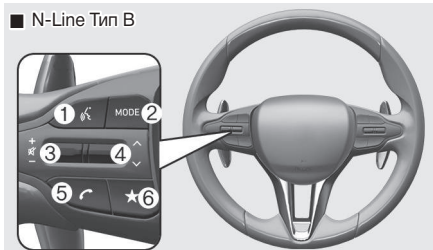

OSU2RN051008

\* Фактический внешний вид и устройство системы могут отли-

ваться в зависимости от модели и комплектации автомобиля.

### (1) Кнопка MUTE

- Нажмите, чтобы выключить или включить звук аудиосистемы.
- Нажмите для отключения или включения микрофона во время телефонного звонка.
- Во время воспроизведения с носителя нажмите, чтобы поставить его на паузу или возобновить воспроизведение (при наличии).

### (2) Кнопка MODE

- Нажмите для переключения между режимами радиоприемника и носителя.
- Нажмите и удерживайте для включения или выключения системы.

### (3) Рычажок регулятора громкости

- Нажмите вверх или вниз для регулировки громкости.

### (4) Рычажок переключения вверх/вниз

- Переключение станции/композиции/файла.
- Нажмите при прослушивании радиоприемника для прослушивания предыдущей/следующей сохраненной радиостанции.
- Нажмите и удерживайте при прослушивании радиоприемника для поиска радиостанции.
- Во время воспроизведения файла с носителя нажмите и удерживайте для перемотки назад или вперед (кроме режима Bluetooth audio).

### (5) Кнопка приема/совершения вызова

- Нажмите для запуска подключения мобильного телефона через Bluetooth.
- После того как подключение телефона с функцией Bluetooth выполнено, нажмите, чтобы получить доступ к журналу вызовов. Нажмите и удерживайте для набора последнего телефонного номера. При входящем вызове нажмите, чтобы ответить на звонок.
- Во время вызова нажмите для переключения между активным вызовом и вызовом, поставленным на удержание. Нажмите и удерживайте для переключения вызова между системой и мобильным телефоном.

### (6) Кнопка завершения звонка

- Нажмите при входящем вызове для его отклонения.
- Нажмите во время телефонного разговора для его завершения.

## ВНИМАНИЕ —

### Использование во время вождения

- Не следует использовать систему во время управления автомобилем. Отвлекаясь от управления автомобилем, можно потерять контроль над ним, что может привести к дорожно-транспортному происшествию, тяжелым травмам или гибели людей. Основная обязанность водителя состоит в том, чтобы безопасно управлять автомобилем, соблюдая требования законода-

тельства. Поэтому при управлении автомобилем ни в коем случае нельзя отвлекаться на пользование портативными устройствами, другим оборудованием или системами автомобиля, которые могут отвлечь внимание водителя от дороги.

- Не смотрите на экран во время вождения автомобиля. Отвлечение внимания при управлении автомобилем может привести к аварии. Остановите автомобиль в безопасном месте, прежде чем использовать функции, требующие выполнения нескольких операций.
- Прежде чем использовать мобильный телефон, сначала остановите автомобиль. Использование мобильного телефона при управлении автомобилем может привести к аварии. При необходимости используйте систему громкой связи Bluetooth, чтобы совершать звонки, и максимально сократите время телефонного разговора.
- Установите достаточно низкий уровень громкости, чтобы слышать внешние звуки. Вождение в условиях, когда внешние звуки не слышны, может привести к аварии. Прослушивание на высокой громкости в течение длительного времени может стать причиной повреждения слуха.



## **ВНИМАНИЕ**

### **- Обращение с системой**

- Не разбирайте и не изменяйте конструкцию системы. Подобные действия могут привести к поломке, возгоранию или поражению электрическим током.
- Не допускайте попадания жидкостей или посторонних предметов внутрь системы. Жидкости или посторонние предметы могут привести к появлению вредных паров, возгоранию или неисправности системы.
- Прекратите использовать систему, если какие-либо ее компоненты, например аудиовыход или дисплей, неисправны. Если продолжить использовать неисправно работающую систему, это может привести к возгоранию, поражению электрическим током или выходу системы из строя.
- Не следует касаться антенны во время грозы, поскольку это может привести к поражению ударом молнии.



## **Информация**

### **- Обращение с системой**

- Используйте систему при работающем двигателе. Использование системы в течение длительного времени при остановленном двигателе может разрядить аккумуляторную батарею.
- Запрещается устанавливать оборудование, не одобренное производителем. Использование не одобренного оборудования может привести к ошибкам при работе системы. На устранение неисправностей в связи с системными ошибками, вызванными установкой не одобренного оборудования, гарантия производителя не распространяется.



## **Информация**

### **- Обращение с системой**

- Не прилагайте чрезмерное усилие к системе. Приложение чрезмерного давления к экрану может повредить ЖК-панель или сенсорную панель.
- Очистку экрана или кнопок панели управления выполняйте мягкой сухой тканью при остановленном двигателе. Протирание экрана или кнопок грубой тканью или с использованием растворителей (спирт, бензин, краска разбавитель и т. д.) может привести к появлению царапин или химическому повреждению поверхности.
- Установка флакона с освежителем воздуха на дефлектор системы вентиляции может привести к деформации поверхности дефлектора при подаче воздуха.
- Если необходимо изменить установку устройства, следует обра-

таться к продавцу или в сервисный центр. Для снятия и установки устройства необходимы соответствующие технические навыки.

### К СВЕДЕНИЮ

- Если вы испытываете какие-либо проблемы с системой, обратитесь к продавцу или дилеру.
- Нахождение рядом с информационно-развлекательной системой электромагнитных устройств может создавать помехи в виде шума.

### Включение или выключение системы

Чтобы включить систему, запустите двигатель.

- Если вы не хотите использовать систему во время вождения, вы можете выключить ее, нажав кнопку [POWER] на панели управления. Для включения системы нажмите кнопку [POWER] еще раз.

После выключения двигателя система автоматически выключится через некоторое время с момента открывания двери водителя.

- В зависимости от модели и комплектации автомобиля система может выключиться при выключении двигателя.
- При включении системы предыдущий режим и настройки останутся активными.



### ВНИМАНИЕ

- В целях безопасности некоторые функции могут быть отключены во время движения

автомобиля. Они работают только при неподвижном автомобиле. Припаркуйте автомобиль в безопасном месте, прежде чем использовать эти функции.

- Прекратите использовать систему, если какие-либо ее компоненты, например аудиовыход или дисплей, неисправны. Если продолжить использовать неисправно работающую систему, это может привести к возгоранию, поражению электрическим током или выходу системы из строя.



### Информация

Включить систему можно при нахождении ключа зажигания в положении АСС или ON. Использование системы в течение длительного времени при остановленном двигателе приводит к разрядке аккумуляторной батареи. При необходимости использования системы в течение длительного времени запустите двигатель.

### Включение или выключение дисплея

Для предотвращения бликов можно выключить дисплей. Дисплей может быть отключен только при включенной системе.

1. Нажмите кнопку [MENU/CLOCK] на панели управления.
2. При отображении окна выбора настроек поверните ручку регулятора [TUNE] для выбора режима **Отключение дисплея**, затем нажмите ручку регулятора.

- Для включения дисплея нажмите любую кнопку на панели управления.

## Знакомство с основными операциями

Для выбора позиции или изменения параметров настроек используйте кнопки с номерами каналов и регулятор [TUNE] на панели управления.

### Выбор позиции

Позиции с номерами



### Позиции без номеров

Поверните ручку регулятора [TUNE] для выбора желаемой позиции, затем нажмите ручку регулятора.

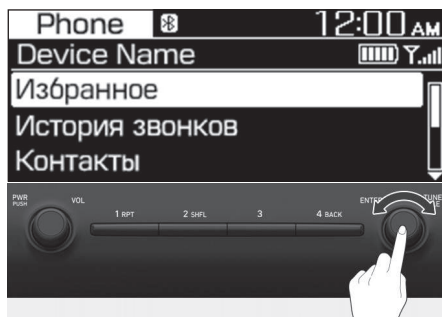

### Изменение параметров настроек

Поверните ручку регулятора [TUNE] для изменения значения, затем нажмите ручку регулятора для сохранения изменений.

Поверните ручку регулятора [TUNE] вправо для увеличения значения, или влево — для уменьшения.



## РАДИОПРИЕМНИК

### Включение радиоприемника

1. Нажмите кнопку [AUDIO] на панели управления.
2. После появления главного окна выбора поверните ручку регулятора [TUNE] для выбора желаемого режима радиоприемника, затем нажмите ручку регулятора.

### Режим FM/AM

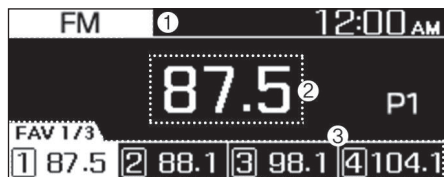

- (1) Текущий режим радиоприемника
- (2) Информация о радиостанции
- (3) Список предварительно настроенных радиостанций

Нажмите кнопку [MENU/CLOCK] на панели управления для получения доступа к следующим пунктам меню:

- **Автосохранение:** Сохранение радиостанций в списке предварительно настроенных радиостанций.
- **Сканирование:** Система осуществляет поиск радиостанций с сильным сигналом с воспроизведением каждой радиостанции в течение пяти секунд.
- **Настройки звука:** Изменение настроек звука, например выбор динамиков и уровень выходного сигнала для каждого диапазона.
  - **Положение:** Выбор динамиков, через которые будет вос-

производиться звук. Выберите **Регулировка баланса звука по длине салона** или **Регулировка баланса звука по ширине салона**, поверните ручку регулятора [TUNE] для выбора желаемой позиции, затем нажмите ручку регулятора. Чтобы выбрать воспроизведение звука по центру салона, выберите **По центру**.

- **Эквалайзер (тембр):** Регулировка уровня выходного сигнала в каждом режиме тембра звука.
- **Изменение громкости в зависимости от скорости автомобиля:** При включенной функции уровень громкости будет регулироваться автоматически в зависимости от скорости автомобиля.

### К СВЕДЕНИЮ

- **В зависимости от модели и комплектации автомобиля доступные варианты настроек могут различаться.**
- **В зависимости от характеристик системы и усилителя доступные варианты настроек могут различаться.**
- **Всплывающее окно режима:** Отображение окна выбора режима дисплея при нажатии кнопки [AUDIO] на панели управления.
- **Дата/время:** Изменение даты и времени, отображаемых на дисплее системы.
  - **Установка даты:** Установка даты для отображения на дисплее системы.

- **Установка времени:** Установка времени для отображения на дисплее системы.
- **Формат времени:** Выбор 12-часового или 24-часового формата отображения времени.
- **Дисплей (отключение):** Отображение часов при выключенном питании системы.
- **Язык:** Изменение языка интерфейса дисплея.

#### Режим FM/AM (с RDS)

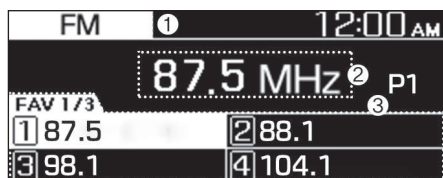

- (1) Текущий режим радиоприемника
- (2) Информация о радиостанции
- (3) Список предварительно настроенных радиостанций

Нажмите кнопку **[MENU/CLOCK]** на панели управления для получения доступа к следующим пунктам меню:

- **Дорожные оповещения:** Включение или выключение дорожных оповещений. Оповещения и программы будут приниматься автоматически, если они доступны.
- **Автосохранение:** Сохранение радиостанций в списке предварительно настроенных радиостанций.
- **Сканирование:** Система осуществляет поиск радиостанций с сильным сигналом с воспро-

изведением каждой радиостанции в течение пяти секунд.

- **Настройки звука:** Изменение настроек звука, например выбор динамиков и уровень выходного сигнала для каждого диапазона.
  - **Положение:** Выбор динамиков, через которые будет воспроизводиться звук. Выберите **Регулировка баланса звука по длине салона** или **Регулировка баланса звука по ширине салона**, поверните ручку регулятора **[TUNE]** для выбора желаемой позиции, затем нажмите ручку регулятора. Чтобы выбрать воспроизведение звука по центру салона, выберите **По центру**.
  - **Эквалайзер (Тембр):** Регулировка уровня выходного сигнала в каждом режиме тембра звука.
  - **Изменение громкости в зависимости от скорости автомобиля:** При включенной функции уровень громкости будет регулироваться автоматически в зависимости от скорости автомобиля.

**К СВЕДЕНИЮ**

- **В зависимости от модели и комплектации автомобиля доступные варианты настроек могут различаться.**
- **В зависимости от характеристик системы и усилителя доступные варианты настроек могут различаться.**
- **Всплывающее окно режима:** Отображение окна выбора режима дисплея при нажатии кнопки [AUDIO] на панели управления.
- **Дата/время:** Изменение даты и времени, отображаемых на дисплее системы.
  - **Установка даты:** Установка даты для отображения на дисплее системы.
  - **Установка времени:** Установка времени для отображения на дисплее системы.
  - **Формат времени:** Выбор 12-часового или 24-часового формата отображения времени.
  - **Дисплей (отключение):** Отображение часов при выключенном питании системы.
- **Выключение дисплея:** Для включения дисплея нажмите любую кнопку на панели управления.

**Изменение режима радиоприемника**

1. Нажмите кнопку [AUDIO] на панели управления.
2. После появления главного окна выбора поверните ручку регулятора [TUNE] для выбора желаемого режима радиоприемника, затем нажмите ручку регулятора.
  - При каждом нажатии кнопки [MODE] на рулевом колесе происходит последовательное переключение режимов FM ► AM радиоприемника.

**К СВЕДЕНИЮ**

**Когда всплывающее окно режима не выбрано на всплывающем экране [MENU/CLOCK] ► Режим, нажмите кнопку [AUDIO] на панели управления для изменения режима радиоприемника.**

**При каждом нажатии кнопки [AUDIO] на панели управления происходит последовательное переключение режимов FM ► AM радиоприемника.**



## Сканирование доступных радиостанций

Вы можете прослушать каждую радиостанцию в течение нескольких секунд для проверки качества приема и выбрать желаемую радиостанцию.

1. При активном экране радиоприемника нажмите кнопку **[MENU/CLOCK]** на панели управления.
2. При отображении окна выбора настроек поверните ручку регулятора **[TUNE]** для выбора режима **Сканирование**, затем нажмите ручку регулятора.
  - Система осуществляет поиск радиостанций с сильным сигналом с воспроизведением каждой радиостанции в течение пяти секунд.
3. После нахождения требуемой радиостанции нажмите ручку регулятора **[TUNE]** для ее прослушивания.
  - Вы можете продолжить прослушивание выбранной радиостанции.

## Поиск радиостанций

Для перехода к предыдущей или следующей доступной радиостанции нажмите кнопку **[< SEEK]** / кнопку **[TRACK >]** на панели управления.

- Для быстрого поиска радиочастот нажмите и удерживайте кнопку **[< SEEK]** / кнопку **[TRACK >]**. При отпускании кнопки радиостанция с сильным сигналом будет выбрана автоматически.

Если вам известна точная частота радиостанции, выберите эту частоту вращением ручки регулятора **[TUNE]** на панели управления.

## Сохранение радиостанций

Вы можете сохранять предпочитаемые радиостанции и прослушивать их путем выбора из списка предварительно настроенных радиостанций.

### **Сохранение текущей радиостанции**

Во время прослушивания радиостанции нажмите и удерживайте кнопку с нужным номером канала на панели управления.

- Прослушиваемой радиостанции будет присвоен выбранный номер.
- Для сохранения следующей страницы списка предварительно настроенных радиостанций нажмите кнопку **[FAV]**.

### **К СВЕДЕНИЮ**

- В каждом режиме можно сохранять до 12 радиостанций.
- Если радиостанция сохраняется с помощью кнопки с номером, который уже присвоен другой радиостанции, эта радиостанция будет заменена на текущую прослушиваемую радиостанцию.

## МЕДИАПЛЕЕР

### Использование функции автосохранения

Вы можете осуществлять поиск радиостанций с сильным сигналом, доступных в текущей местности. Результаты поиска автоматически сохраняются в списке предварительно настроенных радиостанций.

1. При активном экране радиоприемника нажмите кнопку **[MENU/CLOCK]** на панели управления.
2. При отображении окна выбора настроек поверните ручку регулятора **[TUNE]** для выбора режима **Автосохранение**, затем нажмите ручку регулятора.

### Прослушивание сохраненных радиостанций

#### Режим FM/AM

1. Подтвердите номер предварительно настроенной радиостанции, которую вы хотите прослушать.
  - Для просмотра следующей страницы списка предварительно настроенных радиостанций нажмите кнопку **[FAV]**.
2. На панели управления нажмите кнопку с номером нужной радиостанции.
  - Также можно нажать рычажок вверх или вниз на рулевом колесе для изменения радиостанции.

### Использование медиаплеера

Вы можете воспроизводить музыку, хранящуюся на различных устройствах, таких как USB-накопители и смартфоны.

1. Подключите устройство к USB-разъему в автомобиле.
  - Воспроизведение может начаться немедленно в зависимости от устройства, которое вы подключили к системе.
2. Нажмите кнопку **[AUDIO]** на панели управления.
3. После появления главного окна выбора поверните ручку регулятора **[TUNE]** для выбора желаемого режима, затем нажмите ручку регулятора.

#### К СВЕДЕНИЮ

- Для запуска медиаплеера нажмите кнопку **[AUDIO]** на панели управления.
- Также можно изменить режим последовательным нажатием кнопки **[MODE]** на рулевом колесе.
- Подключайте и отключайте внешние USB устройства при выключенном питании системы.
- Когда всплывающее окно режима не выбрано на всплывающем экране **[MENU/CLOCK]**
  - ▶ Режим, нажмите кнопку **[AUDIO]** на панели управления для изменения режима медиаплеера.

При каждом нажатии кнопки **[AUDIO]** на панели управления происходит последовательное переключение в режим медиаплеера USB ▶ Bluetooth audio.

- В зависимости от модели и комплектации автомобиля доступные кнопки или внешний вид и расположение USB-разъема в вашем автомобиле могут различаться.
- Не подключайте смартфон или MP3-плеер к системе несколькими способами, например USB и Bluetooth, одновременно. Это может привести к искажению звука или сбою системы.
- Если одновременно активированы функция эквалайзера на устройстве и настройки тембра в системе, возможны ухудшение качества воспроизведения и искажение звука из-за взаимовлияния эффектов. Отключите функцию эквалайзера на устройстве, если это возможно.

### Использование режима USB

Вы можете воспроизводить медиафайлы, хранящиеся на портативных устройствах, таких как USB-накопители и MP3-плееры. Перед использованием режима USB проверьте совместимость USB-накопителя и характеристики файла.

Подключите USB-устройство к USB-разъему в автомобиле.

- Воспроизведение начнется немедленно.
- Нажмите кнопку [AUDIO] на панели управления для отображения окна выбора режима, поверните ручку регулятора [TUNE] для выбора режима **USB**, затем нажмите ручку регулятора.



- (1) Номер текущего файла и общее количество файлов
- (2) Длительность воспроизведения
- (3) Информация о воспроизводимой в текущий момент композиции

Нажмите кнопку [MENU/CLOCK] на панели управления для получения доступа к следующим пунктам меню:

- **Список:** Получение доступа к списку файлов.
- **Список папок:** Получение доступа к списку папок.
- **Информация:** Отображение информации о воспроизводимой в текущий момент композиции.
- **Настройки звука:** Изменение настроек звука, например выбор динамиков и уровень выходного сигнала для каждого диапазона.
  - **Положение:** Выбор динамиков, через которые будет воспроизводиться звук. Выберите **Регулировка баланса звука по длине салона** или **Регулировка баланса звука по ширине салона**, поверните ручку регулятора [TUNE] для выбора желаемой позиции, затем нажмите ручку регулятора. Чтобы выбрать воспроизведение звука по центру салона, выберите **По центру**.

- **Эквалайзер (Тембр):** Регулировка уровня выходного сигнала в каждом режиме тембра звука.
- **Изменение громкости в зависимости от скорости автомобиля:** При включенной функции уровень громкости будет регулироваться автоматически в зависимости от скорости автомобиля.
- **Формат времени:** Выбор 12-часового или 24-часового формата отображения времени.
- **Дисплей (отключение):** Отображение часов при выключенном питании системы.

### К СВЕДЕНИЮ

- **В зависимости от модели и комплектации автомобиля доступные варианты настроек могут различаться.**
- **В зависимости от характеристик системы и усилителя доступные варианты настроек могут различаться.**
- **Информация о композиции (Отображение данных о медиа-файле):** Выбор отображаемой информации, такой как **Папка/файл** или **Исполнитель/название/альбом**, при воспроизведении MP3-файлов.
- **Всплывающее окно режима:** Отображение окна выбора режима дисплея при нажатии кнопки [AUDIO] на панели управления.
- **Дата/время:** Изменение даты и времени, отображаемых на дисплее системы.
  - **Установка даты:** Установка даты для отображения на дисплее системы.
  - **Установка времени:** Установка времени для отображения на дисплее системы.

- **Язык:** Изменение языка интерфейса дисплея.
- **Выключение дисплея:** Для включения дисплея нажмите любую кнопку на панели управления.

### *Перемотка назад/вперед*

На панели управления нажмите и удерживайте кнопку [**< SEEK**] / кнопку [**TRACK >**].

- Также можно нажать на рулевом колесе рычажок вверх или вниз и удерживать его.

### *Воспроизведение текущей композиции заново*

По истечении 2 секунд воспроизведения композиции нажмите кнопку [**< SEEK**] на панели управления.

- Также можно нажать рычажок вверх на рулевом колесе.

### *Воспроизведение предыдущей или следующей композиции*

Для воспроизведения предыдущей композиции в течение первых 2 секунд проигрывания текущей композиции нажмите кнопку [**< SEEK**] на панели управления. Для воспроизведения следующей композиции нажмите кнопку [**TRACK >**] на панели управления.

- Если прошло более 2 секунд с момента начала воспроизведения, дважды нажмите кнопку [**< SEEK**] на панели управления для воспроизведения предыдущей композиции.
- Также можно нажать рычажок вверх/вниз на рулевом колесе.

### **К СВЕДЕНИЮ**

**Нажмите кнопку [MENU] на панели управления для отображения окна выбора режима, поверните ручку регулятора [TUNE] для поиска нужной композиции, затем нажмите ручку регулятора для ее воспроизведения.**

#### ***Повтор воспроизведения***

Нажмите кнопку [**1 RPT**] на панели управления. При каждом нажатии кнопки режим повтора воспроизведения изменяется. Значок соответствующего режима будет отображен на экране.

#### ***Воспроизведение в произвольном порядке***

Нажмите кнопку [**2 SHFL**] на панели управления. При каждом нажатии кнопки режим воспроизведения в произвольном порядке включается или отключается. При включении режима воспроизведения в произвольном порядке значок соответствующего режима будет отображаться на экране.

### **К СВЕДЕНИЮ**

**В зависимости от подключенного устройства Bluetooth или мобильного телефона функции повтора и воспроизведения в произвольном порядке могут не поддерживаться.**

#### ***Поиск папок***

1. Нажмите кнопку [**MENU/CLOCK**] на панели управления.
2. При отображении окна выбора настроек поверните ручку регулятора [**TUNE**] для выбора режима **Список папок**, затем нажмите ручку регулятора.
3. Перейдите к нужной папке в **Списке папок**, затем нажмите ручку регулятора [**TUNE**].
  - Начнется воспроизведение первой композиции в выбранной папке.

## **i** Информация

- Перед подключением USB-устройства к системе запустите двигатель автомобиля. Запуск двигателя при подключенном к системе USB-устройстве может привести к повреждению USB-устройства.
- При подключении и отключении USB-устройств соблюдайте меры предосторожности для защиты от статического электричества. Разряд статического электричества может привести к повреждению системы.
- Соблюдайте осторожность, чтобы не допустить контакта частей тела или внешних объектов с USB-разъемом. Это может привести к неисправности или нарушению работы системы.
- Не подсоединяйте и не отсоединяйте штекер USB многократно в течение короткого времени. Это может привести к ошибкам устройства или сбою системы.
- Используйте USB устройство только для воспроизведения файлов. Подключение таких USB-устройств, как зарядные устройства и обогреватели, может привести к снижению производительности или неисправности.

## **К СВЕДЕНИЮ**

- При подсоединении USB-накопителя не используйте удлинительный кабель. Подключайте накопитель непосредственно к USB-разъему. При подсоединении USB-концентратора или удлинительного кабеля устройство может не распознаваться.
- Полностью вставляйте штекер USB в USB-разъем. В противном случае возможны ошибки передачи данных.
- При отсоединении USB-накопителя может быть слышен необычный шум.
- Система способна воспроизводить только файлы, закодированные в стандартном формате.
- USB-устройства следующих типов могут не распознаваться или работать некорректно.
  - MP3-плееры с кодированным хранением информации
  - USB-устройства, не распознаваемые как сменные диски
- USB-устройство может не распознаваться в зависимости от его состояния.
- Некоторые USB устройства могут быть несовместимы с системой.
- Время, необходимое для распознавания, зависит от типа, объема памяти и формата файлов USB устройства.
- Воспроизведение изображений и видеофайлов не подерживается.

## BLUETOOTH

### Подключение устройств Bluetooth

Bluetooth — это технология передачи данных по беспроводной сети на короткое расстояние. С помощью технологии Bluetooth вы можете подключать расположенные поблизости мобильные устройства беспроводным способом для отправки и получения данных между ними. Это обеспечивает эффективное использование устройств.

Для использования технологии Bluetooth сначала необходимо подключить к системе Bluetooth-совместимое устройство, такое как мобильный телефон или MP3-плеер. Убедитесь, что устройство, которое вы хотите подключить, поддерживает технологию Bluetooth.

### ВНИМАНИЕ

Припаркуйте автомобиль в безопасном месте, прежде чем подключать устройство Bluetooth. Отвлечение внимания при управлении автомобилем может стать причиной аварии, которая приведет к травмам или смерти.

### К СВЕДЕНИЮ

- Система поддерживает только использование устройств громкой связи Bluetooth и воспроизведение аудиофайлов. Подключайте мобильное устройство, которое поддерживает обе функции.
- Некоторые устройства Bluetooth могут быть источниками электромагнитных помех или могут вызывать нарушение в работе информационно-развлека-

тельной системы. В этом случае проблема может быть решена перемещением устройства в другое место.

- В зависимости от подключенного устройства Bluetooth или мобильного телефона некоторые функции могут не поддерживаться.
- Если система работает нестабильно из-за ошибки связи устройства Bluetooth, удалите зарегистрированное устройство и снова подключите его.
- Если Bluetooth-соединение нестабильно, выполните следующие.
  1. Отключите функцию Bluetooth на устройстве и снова включите ее. Затем снова подключите устройство к системе.
  2. Выключите и включите устройство. Затем снова подключите устройство к системе.
  3. Извлеките батарею устройства и снова установите ее. Затем включите устройство и подключите его к системе.
  4. Удалите Bluetooth соединение из системы и на устройстве, затем снова зарегистрируйте устройство и подключите его к системе.
- Соединение Bluetooth недоступно, когда функция Bluetooth на устройстве отключена. Убедитесь, что функция Bluetooth на устройстве включена.

### Сопряжение устройств с системой

Для установления Bluetooth соединения сначала выполните сопряжение устройства с системой, чтобы добавить его в список Bluetooth-устройств системы. Можно зарегистрировать не более 5 устройств.

1. Нажмите кнопку **[PHONE]** на панели управления, затем выберите **Настройки телефона ► Добавить новое устройство**.
  - При первом сопряжении устройства с системой также можно нажать кнопку приема/совершения вызова на рулевом колесе.
2. Включите функцию Bluetooth на Bluetooth-устройстве, выполните поиск автомобильной системы, затем выберите ее.
  - Проверьте имя системы Bluetooth, которое отображается во всплывающем окне нового сопряжения на экране системы.

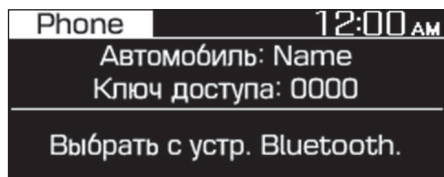

3. Введите или подтвердите пароль для подтверждения соединения.
  - Если экран ввода пароля отображается на экране устройства Bluetooth, введите пароль '0000', который отображается на экране системы.

- Если 6-значный пароль отображается на экране устройства Bluetooth, убедитесь, что пароль Bluetooth, отображаемый на устройстве Bluetooth, совпадает с паролем на экране системы, и подтвердите подключение с устройства.

### К СВЕДЕНИЮ

- Изображение экрана приводится в качестве примера. Проверьте точное имя автомобиля и имя устройства Bluetooth на экране системы.
- Пароль по умолчанию — «0000».
- Подключение системы к устройству может занять некоторое время после предоставления системе разрешения доступа к устройству. При установлении соединения в верхней части экрана появляется значок состояния Bluetooth.
- Вы можете изменить настройки разрешений через меню настроек Bluetooth мобильного телефона. Для получения более подробной информации см. руководство по эксплуатации мобильного телефона.
- Для выполнения сопряжения нового устройства повторите шаги 1–3.



- В случае использования функции автоматического подключения по Bluetooth звонок может быть передан в систему громкой связи автомобиля, если вы разговариваете по телефону рядом с автомобилем при запущенном двигателе. Если вы не хотите, чтобы система подключалась к устройству автоматически, отключите функцию Bluetooth на вашем устройстве.
- Когда устройство подключено к системе по технологии Bluetooth, батарея устройства может разряжаться быстрее.

### **Подключение сопряженного устройства**

Для использования устройства Bluetooth с системой подключите сопряженное устройство к системе. К системе одновременно может быть подключено только одно устройство.

1. Нажмите кнопку **[PHONE]** на панели управления, затем выберите **Настройки телефона ► Сопряженные устройства**.
  - Если устройство не подключено, нажмите кнопку приема/совершения вызова на рулевом колесе.
2. Поверните ручку регулятора **[TUNE]** для выбора устройства, которое нужно подключить, затем нажмите ручку регулятора.
  - Если другое устройство уже подключено к системе, отключите его. Выберите подключенное устройство для его отключения.

### **К СВЕДЕНИЮ**

- Если соединение прерывается из-за того, что устройство оказывается вне диапазона подключения или происходит ошибка устройства, соединение будет восстановлено автоматически, когда устройство окажется в диапазоне подключения или когда ошибка будет устранена.
- В зависимости от приоритета автоматического подключения подключение к устройству может занять некоторое время.

### **Отключение устройства**

Если необходимо прекратить использование устройства Bluetooth или подключить другое устройство, отключите подключенное в текущий момент устройство.

1. Нажмите кнопку **[PHONE]** на панели управления, затем выберите **Настройки телефона ► Сопряженные устройства**.
2. Поверните ручку регулятора **[TUNE]** для выбора подключенного в текущий момент устройства, затем нажмите ручку регулятора.
3. Нажмите кнопку **[1 RPT]** для выбора **Да**.

### **Удаление сопряженных устройств**

Если вы больше не хотите использовать сопряженное устройство Bluetooth или хотите подключить новое устройство при уже заполненном списке устройств Bluetooth, удалите сопряженные устройства.

1. Нажмите кнопку **[PHONE]** на панели управления, затем выберите **Настройки телефона ► Удалить устройство**.
2. Поверните ручку регулятора **[TUNE]** для выбора устройства, которое нужно удалить, затем нажмите ручку регулятора.
3. Нажмите кнопку **[1 RPT]** для выбора **Да**.

### К СВЕДЕНИЮ

- При удалении сопряженного устройства история вызовов и контакты устройства, сохраненные в системе, также удаляются.
- Чтобы начать снова использовать удаленное устройство, необходимо повторно выполнить его сопряжение.

## Сопряжение аудиоустройства Bluetooth

Вы можете прослушивать музыку, сохраненную на подключенном аудиоустройстве Bluetooth, через динамики вашего автомобиля.

1. Нажмите кнопку **[AUDIO]** на панели управления.
2. После появления главного окна выбора поверните ручку регулятора **[TUNE]** для выбора режима **Bluetooth audio**, затем нажмите ручку регулятора.



(1) Информация о воспроизводимой в текущий момент композиции

1. Нажмите кнопку **[MENU/CLOCK]** на панели управления для получения доступа к следующим пунктам меню.
2. Поверните ручку регулятора **[TUNE]** для выбора настройки, затем нажмите ручку регулятора.

- **Настройки звука:** Изменение настроек звука, например выбор динамиков и уровень выходного сигнала для каждого диапазона.
  - **Положение:** Выбор динамиков, через которые будет воспроизводиться звук. Выберите **Регулировка баланса звука по длине салона** или **Регулировка баланса звука по ширине салона**, поверните ручку регулятора [TUNE] для выбора желаемой позиции, затем нажмите ручку регулятора. Чтобы выбрать воспроизведение звука по центру салона, выберите **По центру**.
  - **Эквалайзер (Тембр):** Регулировка уровня выходного сигнала в каждом режиме тембра звука.
  - **Изменение громкости в зависимости от скорости автомобиля:** При включенной функции уровень громкости будет регулироваться автоматически в зависимости от скорости автомобиля.
- **Дата/время:** Изменение даты и времени, отображаемых на дисплее системы.
  - **Установка даты:** Установка даты для отображения на дисплее системы.
  - **Установка времени:** Установка времени для отображения на дисплее системы.
  - **Формат времени:** Выбор 12-часового или 24-часового формата отображения времени.
  - **Дисплей (отключение):** Отображение часов при выключенном питании системы.
- **Язык:** Изменение языка интерфейса дисплея.
- **Выключение дисплея:** Для включения дисплея нажмите любую кнопку на панели управления.

### **Пауза/возобновление воспроизведения**

Чтобы поставить воспроизведение на паузу, нажмите ручку регулятора [TUNE] на панели управления. Чтобы возобновить воспроизведение, снова нажмите ручку регулятора [TUNE].

- Вы также можете нажать кнопку Mute на пульте дистанционного управления на рулевом колесе.

### **К СВЕДЕНИЮ**

- **В зависимости от модели и комплектации автомобиля доступные варианты настроек могут различаться.**
- **В зависимости от характеристик системы и усилителя доступные варианты настроек могут различаться.**
- **Всплывающее окно режима:** Отображение окна выбора режима дисплея при нажатии кнопки [AUDIO] на панели управления.

### **Повтор воспроизведения**

Нажмите кнопку [1 RPT] на панели управления. При каждом нажатии кнопки режим повтора воспроизведения изменяется. Значок соответствующего режима будет отображен на экране.

### **Воспроизведение в произвольном порядке**

Нажмите кнопку [2 SHFL] на панели управления. При каждом нажатии кнопки режим воспроизведения в произвольном порядке включается или отключается. При включении режима воспроизведения в произвольном порядке значок соответствующего режима будет отображаться на экране.

#### **К СВЕДЕНИЮ**

В зависимости от подключенного устройства Bluetooth или мобильного телефона функции повтора и воспроизведения в произвольном порядке могут не поддерживаться.

#### **К СВЕДЕНИЮ**

- В зависимости от подключенного устройства Bluetooth, мобильного телефона или музыкального плеера кнопки управления воспроизведением могут различаться.
- В зависимости от используемого музыкального плеера функция воспроизведения потокового аудио может не поддерживаться.

- В зависимости от подключенного устройства Bluetooth или мобильного телефона некоторые функции могут не поддерживаться.
- Если телефон с функцией Bluetooth используется для воспроизведения музыки, то при приеме входящего вызова и совершении исходящего вызова воспроизведение музыки приостанавливается.
- Прием входящего вызова или совершение исходящего вызова в режиме воспроизведения аудио Bluetooth может привести к помехам в воспроизведении.
- Если вы используете режим телефона Bluetooth при использовании режима аудиоустройства Bluetooth, воспроизведение может не возобновиться автоматически после завершения вызова в зависимости от подключенного мобильного телефона.
- При переключении дорожек вперед/назад в режиме воспроизведения звука через Bluetooth с некоторыми мобильными телефонами возможны щелкающие шумы.
- Функция перемотки назад/вперед не поддерживается в режиме Bluetooth аудио.
- Функция плейлиста не поддерживается в режиме Bluetooth аудио.
- При отключении устройства Bluetooth режим Bluetooth аудио отключается.

## Использование телефона в режиме громкой связи по технологии Bluetooth

Вы можете разговаривать по телефону в режиме громкой связи с применением технологии Bluetooth. Просматривайте информацию о вызове на экране системы и безопасно и комфортно совершайте и принимайте телефонные вызовы с помощью встроенных микрофона и динамиков автомобиля.



### ВНИМАНИЕ

- Припаркуйте автомобиль в безопасном месте, прежде чем подключать устройство Bluetooth. Отвлечение внимания при управлении автомобилем может стать причиной аварии, которая приведет к травмам или смерти.
- Никогда не пытайтесь набрать номер или принять вызов на мобильном телефоне во время вождения. Использование мобильного телефона может отвлечь ваше внимание, что затруднит распознавание внешних условий и ухудшит реакцию на непредвиденные ситуации, что может привести к аварии. При необходимости используйте систему громкой связи Bluetooth, чтобы совершать звонки, и максимально сократите время телефонного разговора.

### К СВЕДЕНИЮ

- Вы не можете получить доступ к экрану «Телефон», если мобильный телефон не подключен. Для использования функции громкой связи Bluetooth-совместимого телефона подключите мобильный телефон к системе.
- Функция громкой связи Bluetooth-совместимого телефона может не работать при движении вне зоны доступа сотовой связи (в туннелях, на подземных стоянках или в горной местности).
- Качество связи может быть снижено в следующих условиях:
  - Плохое качество приема сигнала мобильного телефона
  - Шум в салоне автомобиля
  - Мобильный телефон находится рядом с металлическим объектом, например банкой с напитком.
- В зависимости от подключенного мобильного телефона уровень громкости и качество звука системы громкой связи Bluetooth могут различаться.

### Совершение вызова

Если мобильный телефон подключен к системе, вы можете совершить вызов, выбрав имя в журнале вызовов или списке контактов.

1. Нажмите кнопку **[PHONE]** на панели управления.
  - Также можно нажать кнопку приема/совершения вызова на рулевом колесе.
2. Выберите телефонный номер.
  - Для выбора телефонного номера в списке избранного выберите **Избранное**.
  - Для выбора телефонного номера в журнале вызовов выберите **Журнал вызовов**.
  - Для выбора телефонного номера в списке контактов, загруженном с подключенного мобильного телефона, выберите **Контакты**.
3. Для завершения звонка нажмите кнопку **[2 SHEL]** на панели управления.
  - Также можно нажать кнопку завершения звонка на рулевом колесе.

### Регистрация телефонного номера в списке избранного

Вы можете упростить пользование системой громкой связи Bluetooth, зарегистрировав телефонные номера в Избранном.

1. При активном экране «Телефон» поверните ручку регулятора **[TUNE]** на панели управления для выбора режима **Избранное**, затем нажмите ручку регулятора.
2. Выберите **[MENU/CLOCK]** ► **Добавить новую позицию в Избранное**.

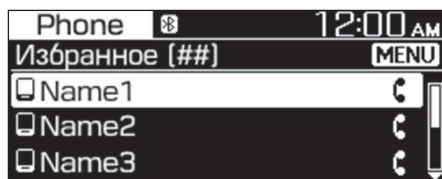

3. Нажмите кнопку **[1 RPT]** и выберите нужный телефонный номер.

### Использование списка избранного

1. При активном экране «Телефон» поверните ручку регулятора **[TUNE]** на панели управления для выбора режима **Избранное**, затем нажмите ручку регулятора.
2. Поверните ручку регулятора **[TUNE]** для выбора нужного контакта, затем нажмите ручку регулятора, чтобы совершить телефонный звонок.

Нажмите кнопку **[MENU/CLOCK]** на панели управления для получения доступа к следующим пунктам меню:

- **Добавить новую позицию Избранного:** Добавление часто используемого телефонного номера в Избранное.
- **Удалить позиции:** Удаление выбранной позиции избранного.
- **Удалить все:** Удаление всех позиций избранного.

### К СВЕДЕНИЮ

- Можно зарегистрировать не более 20 позиций избранного для каждого устройства.
- Сначала необходимо загрузить контакты в систему для регистрации в Избранном.
- Список избранного, сохраненного на мобильном телефоне, не загружается в систему.
- Список избранного в системе не редактируется автоматически даже в случае редактирования информации о контакте на мобильном телефоне. Удаление и добавление позиции избранного.
- При подключении нового мобильного телефона список избранного, настроенный для предыдущего мобильного телефона, не отображается, однако он остается в системе, пока из списка устройств не будет удален предыдущий телефон.

#### Использование журнала вызовов

1. При активном экране «Телефон» поверните ручку регулятора [TUNE] на панели управления для выбора режима **Журнал вызовов**, затем нажмите ручку регулятора.
2. Поверните ручку регулятора [TUNE] для выбора нужной записи, затем нажмите ручку регулятора, чтобы совершить телефонный звонок.

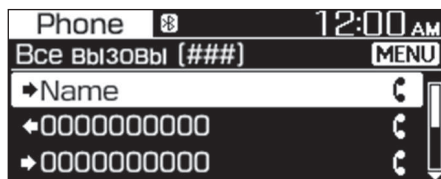

Нажмите кнопку [MENU/CLOCK] на панели управления для получения доступа к следующим пунктам меню:

- **Загрузка:** Загрузка журнала вызовов.
- **Все вызовы:** Просмотр записей всех вызовов.
- **Исходящие звонки:** Просмотр исходящих звонков.
- **Входящие звонки:** Просмотр входящих звонков.
- **Пропущенные звонки:** Просмотр пропущенных звонков.

### К СВЕДЕНИЮ

- Функция загрузки на некоторых мобильных телефонах может не поддерживаться.
- Когда мобильный телефон подключен к системе, доступ к журналу вызовов может осуществляться только после загрузки журнала вызовов.
- Вызовы со скрытым номером абонента не сохраняются в журнале вызовов.
- В каждый список загружаются не более 50 звонков.
- Информация о продолжительности звонка и времени его совершения не отображается на экране системы.

- Для загрузки журнала вызовов с мобильного телефона требуется предоставить разрешение. При попытке загрузки данных может понадобиться разрешить загрузку на мобильном телефоне. Если загрузка не выполняется, проверьте наличие уведомления на экране мобильного телефона или настройки разрешений мобильного телефона.
- При загрузке журнала вызовов все старые данные будут удалены.

#### Использование списка контактов

1. При активном экране «Телефон» поверните ручку регулятора [TUNE] на панели управления для выбора режима **Контакты**, затем нажмите ручку регулятора.
2. Поверните ручку регулятора [TUNE] для выбора нужной группы буквенно-цифровых символов, затем нажмите ручку регулятора.
3. Поверните ручку регулятора [TUNE] для выбора нужного контакта, затем нажмите ручку регулятора, чтобы совершить телефонный звонок.

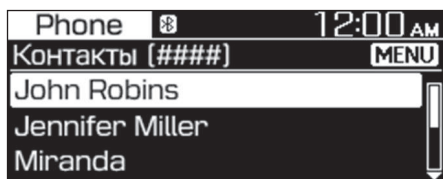

Нажмите кнопку [MENU/CLOCK] на панели управления для получения доступа к следующим пунктам меню:

- **Загрузка:** Загрузка контактов с мобильного телефона

#### К СВЕДЕНИЮ

- Контакты можно просматривать только при подключенном устройстве Bluetooth.
- Могут быть загружены и отображены с устройства Bluetooth только контакты поддерживаемого формата. Контакты из некоторых приложений не добавляются.
- Можно загрузить не более 2000 контактов с устройства.
- Функция загрузки на некоторых мобильных телефонах может не поддерживаться.
- В зависимости от характеристик системы некоторые из загруженных контактов могут быть потеряны.
- Загружаются контакты, сохраненные как в телефоне, так и на SIM-карте. На некоторых мобильных телефонах контакты, сохраненные на SIM-карте, могут не загружаться.
- Специальные знаки и символы в имени контакта могут отображаться некорректно.
- Для загрузки контактов с мобильного телефона требуется предоставить разрешение. При попытке загрузки данных может понадобиться разрешить загрузку на мобильном телефоне. Если загрузка не выполняется, проверьте наличие уведомления на экране мобильного телефона или настройки разрешений мобильного телефона.
- В зависимости от типа или состояния мобильного телефона загрузка может занимать больше времени.



- При загрузке контактов все старые данные будут удалены.
- Вы не можете редактировать или удалять контакты в системе.
- При подключении нового мобильного телефона контакты, загруженные с предыдущего мобильного телефона, не отображаются, однако они остаются в системе, пока из списка устройств не будет удален предыдущий телефон.

### Ответ на вызов

При входящем звонке на экране системы появляется всплывающее окно с уведомлением о входящем вызове.



Для ответа на звонок нажмите кнопку [1 RPT] на панели управления.

- Также можно нажать кнопку приема/совершения вызова на рулевом колесе.

Для отклонения звонка нажмите кнопку [2 SHEL] на панели управления.

- Также можно нажать кнопку завершения звонка на рулевом колесе.

### К СВЕДЕНИЮ

- В зависимости от типа мобильного телефона функция отклонения звонка может не поддерживаться.
- После подключения мобильного телефона к системе звук вызова может выводиться через динамики автомобиля, даже если вы вышли из автомобиля, когда телефон находится в пределах диапазона подключения. Для завершения соединения отключите устройство от системы или выключите функцию Bluetooth на устройстве.

### Использование функций во время телефонного разговора

Во время телефонного разговора отображается экран вызова, показанный ниже. Нажмите кнопку, чтобы выполнить нужную функцию.

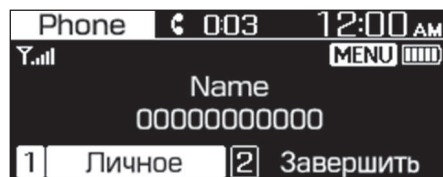

Для переключения вызова на мобильный телефон нажмите кнопку [1 RPT] на панели управления.

- Также можно нажать и удерживать кнопку приема/совершения вызова на рулевом колесе.

Для завершения звонка нажмите кнопку [2 SHEL] на панели управления.

- Также можно нажать кнопку завершения звонка на рулевом колесе.

Нажмите кнопку [MENU/CLOCK] на панели управления для получения доступа к следующим пунктам меню:

- **Уровень громкости микрофона (громкость исходящего голоса):** Отрегулируйте уровень громкости микрофона или выключите микрофон, чтобы собеседник не мог вас слышать.

#### **К СВЕДЕНИЮ**

- Если информация о вызывающем абоненте сохранена в списке контактов, имя и номер телефона вызывающего абонента будут отображаться на дисплее. Если информация о вызывающем абоненте не сохранена в списке контактов, будет отображаться только номер телефона вызывающего абонента.
- Во время звонка по Bluetooth невозможно переключиться на другой экран, например экран аудиосистемы или навстрок.
- В зависимости от типа мобильного телефона качество телефонного разговора может различаться. На некоторых телефонах уровень громкости вашего голоса может быть более низким для собеседника.
- В зависимости от типа мобильного телефона номер телефона может не отображаться.
- В зависимости от типа мобильного телефона функция переключения вызова может не поддерживаться.

## **ЭКСТРЕННЫЙ ВЫЗОВ ЭРА-ГЛОНАСС (ПРИ НАЛИЧИИ)**

Система ЭРА-ГЛОНАСС представляет собой автоматическую службу экстренного вызова, срабатывающую в случае дорожно-транспортного происшествия или любого другого происшествия на дороге.

### **Кнопка SOS**

Водитель или пассажир может вручную совершить экстренный вызов единой дежурно-диспетчерскую службы путем нажатия кнопки SOS для вызова требуемых аварийных служб.

- Звучание аудиосистемы прервется и на экране будет отображено «SOS».

### **Кнопка SOS TEST**

Тестовый режим системы ЭРА-ГЛОНАСС можно запустить нажатием кнопки SOS TEST.

- Звучание аудиосистемы прервется и на экране будет отображено «SOS TEST».

### **К СВЕДЕНИЮ**

- Для получения дополнительной информации см. раздел «Действия в чрезвычайной ситуации» руководства.
- В зависимости от региона служба может не поддерживаться.
- В зависимости от региона или модели автомобиля название кнопки может различаться.



## ЗНАЧКИ СОСТОЯНИЯ СИСТЕМЫ

Значки состояния отображаются в верхней части экрана для указания на текущий статус системы.

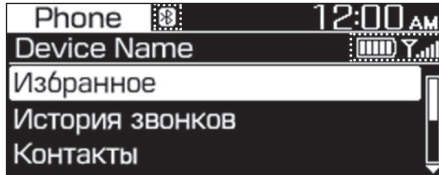
Ознакомьтесь с описанием значков состояния, которые появляются при выполнении определенных действий.



### Bluetooth

Значок	Описание
	Уровень заряда батареи подключенного устройства Bluetooth
	Мобильный телефон или аудиоустройство подключено через Bluetooth
	Идет телефонный разговор по Bluetooth
	Микрофон выключен во время телефонного разговора по Bluetooth
	Загрузка журнала вызовов с мобильного телефона, подключенного к системе через Bluetooth
	Загрузка контактов с мобильного телефона, подключенного к системе через Bluetooth

### Мощность сигнала

Значок	Описание
	Мощность сигнала мобильного телефона, подключенного через Bluetooth

### К СВЕДЕНИЮ

- Уровень заряда батареи, отображаемый на экране, может отличаться от уровня заряда, отображаемого на подключенном устройстве.
- Мощность сигнала мобильного телефона, отображаемая на экране, может отличаться от мощности сигнала, отображаемой на подключенном мобильном телефоне.
- В зависимости от модели и комплектации автомобиля некоторые значки состояния могут не отображаться.

## ТЕХНИЧЕСКИЕ ХАРАКТЕРИСТИКИ ИНФОРМАЦИОННО-РАЗВЛЕКАТЕЛЬНОЙ СИСТЕМЫ

### USB

#### Поддерживаемые аудиоформаты

- Характеристики аудиофайла
  - Аудиоформат WAVeform
  - MPEG1/2/2.5 Audio Layer3
  - Windows Media Audio версии 7.X/8.X
- Скорость передачи данных
  - MPEG1 (Layer3): 32/40/48/56/64/80/96/112/128/160/192/224/256/320 кбит/с
  - MPEG2 (Layer3): 8/16/24/32/40/48/56/64/80/96/112/128/144/160 кбит/с
  - MPEG2.5 (Layer3): 8/16/24/32/40/48/56/64/80/96/112/128/144/160 кбит/с
  - WMA (High Range): 48/64/80/96/128/160/192 кбит/с
- Число битов на выборку
  - WAV (PCM(Stereo)): 24 бита
  - WAV (IMA ADPCM): 4 бита
  - WAV (MS ADPCM): 4 бита
- Частота дискретизации
  - MPEG1: 44 100/48 000/32 000 Гц
  - MPEG2: 22 050/24 000/16 000 Гц
  - MPEG2.5: 11 025/12 000/8000 Гц
  - WMA: 32 000/44 100/48 000 Гц
  - WAV: 44 100/48 000 Гц
- Максимальная длина имени папки/файла (на основании кодировки Unicode): 40 английских или корейских символов
- Поддерживаемые символы для имени папки/файла (поддержка Unicode): 2604 корейских символа, 94 буквенно-числовых символа, 4888 общепотребительных китайских символов, 986 специальных символов

тельных китайских символов, 986 специальных символов

- Максимальное количество папок: 1000
- Максимальное количество файлов: 5000

#### К СВЕДЕНИЮ

- Файлы неподдерживаемых форматов могут не распознаваться или не воспроизводиться, а информация о них, например имя файла, может отображаться корректно.
- Системой распознаются только файлы с расширениями .mp3/.wma/.wav. Если формат файла не поддерживается, измените формат файла с помощью актуального программного обеспечения для кодирования.
- Устройство может не поддерживать файлы, заблокированные DRM (контроль прав на цифровых носителях.)
- Для сжатых файлов MP3/WMA и WAV может наблюдаться разница в качестве звучания в зависимости от битрейта. (Музыкальные файлы с более высоким битрейтом обеспечивают более высокое качество звука.)
- Японские или упрощенные китайские символы в имени папки или файла могут отображаться некорректно.

#### Поддерживаемые USB-накопители

- Байт/сектор: не более 64 Кбайт
- Формат файловой системы: FAT12/16/32 (рекомендуется), exFAT/NTFS

### К СВЕДЕНИЮ

- Гарантируется работа только стандартных USB-накопителей с металлической крышкой и штепсельным USB-разъемом.
  - USB-накопители с пластиковым разъемом могут не распознаваться.
  - USB-накопители типа «карта памяти», такие как CF-карта или SD-карта, могут не распознаваться.
- Внешние жесткие диски USB могут не распознаваться.
- При использовании USB накопителей большой емкости, разделенных на логические диски, распознаются только файлы, сохраненные на первом логическом диске.
- Если на USB-накопитель загружено какое-либо приложение, соответствующие медиафайлы могут не воспроизводиться.
- Для лучшей совместимости используйте устройства USB 2.0.

### Bluetooth

- Bluetooth Power Class 2: -6...4 дБм
- Мощность антенны: макс. 3 мВт
- Частотный диапазон: 2400–2483,5 МГц
- Версия программного обеспечения Bluetooth patch RAM 1
- Другие торговые марки и логотипы принадлежат, соответственно, своим владельцам.
- Марка и логотип Bluetooth® являются зарегистрированными торговыми марками, принадлежащими компании Bluetooth SIG, Inc., и используются производителем по лицензии.



# ДЕКЛАРАЦИЯ СООТВЕТСТВИЯ CE

## EU Declaration of Conformity <sup>[1]</sup>

### Product details <sup>[2]</sup>

**Product** <sup>[3]</sup> DIGITAL CAR AUDIO SYSTEM

**Model** <sup>[4]</sup> AU210FZRP AU210FZEP

We hereby declare, that the product above is in compliance with the essential requirements of the Directive 2014/53/EU by application of <sup>[5]</sup>

### Applied Standards <sup>[6]</sup>

#### Article <sup>[7]</sup> 3.2

Radio <sup>[8]</sup>

EN 300 328 V2.2.2  
EN 303 345-1 V1.1.1  
EN 303 345-2 V1.1.1  
DRAFT EN 303 345-3 V1.1.0 (2019-11)

#### Article <sup>[7]</sup> 3.1b

EMC <sup>[9]</sup>

EN 301 489-1 V2.2.3  
EN 301 489-17 V3.2.4  
EN 55032:2015  
EN 55035:2017

#### Article <sup>[7]</sup> 3.1a

Safety <sup>[10]</sup>, Health <sup>[11]</sup>

EN IEC 62368-1:2020+A11:2020  
EN 62311:2008

### Manufacturer <sup>[12]</sup>

\_\_\_\_\_  
\_\_\_\_\_  
\_\_\_\_\_

### Representative in the EU <sup>[13]</sup>

\_\_\_\_\_  
\_\_\_\_\_  
\_\_\_\_\_

### Notified Body <sup>[14]</sup>

SGS Fimko Ltd  
Takomotie 8 FI-00380  
Helsinki, Finland

**Notified Body Identification** <sup>[17]</sup> 0598

**Reference** <sup>[18]</sup> RED-2428

### Signed By <sup>[15]</sup>

03/01/2021

This declaration of conformity is issued under the sole responsibility of the manufacturer. <sup>[16]</sup>

### Additional information <sup>[19]</sup>

SW: 1.0, HW: 1.0

**EAC**

<b>Категория</b>	<b>Спецификация</b>
Модель	AU210FZRP
Производитель	
Дата выпуска	Указана на изделии

**СТВ**





## 6. Вождение автомобиля

Перед поездкой .....	6-4
Перед тем как сесть в автомобиль.....	6-4
Перед запуском двигателя .....	6-4
Выключатель зажигания .....	6-6
Ключевой выключатель зажигания (при наличии) .....	6-6
Кнопка пуска/останова двигателя (при наличии) .....	6-9
Механическая коробка передач (при наличии) .....	6-16
Управление механической коробкой передач .....	6-16
Приемы безопасного вождения .....	6-18
Автоматическая коробка передач (при наличии) .....	6-20
Управление автоматической коробкой передач.....	6-20
Парковка.....	6-23
Приемы безопасного вождения.....	6-25
Тормозная система .....	6-27
Усилитель тормозов .....	6-27
Индикатор износа дисковых тормозов .....	6-28
Рычаг стояночного тормоза.....	6-28
Электрический стояночный тормоз (EPB) (при наличии) .....	6-31
Система автоматического удержания (AUTO HOLD) (при наличии).....	6-36
Антиблокировочная система тормозов (АБС) .....	6-40
Электронная система динамической стабилизации (ESC) (при наличии).....	6-42
Система управления стабилизацией автомобиля (VSM) (при наличии).....	6-46
Система помощи при трогании на уклоне (HAC) (при наличии) .....	6-48
Система предупреждения об экстренном торможении (ESS) (при наличии).....	6-48
Система управления торможением на спуске (DBC).....	6-49
Приемы безопасного торможения .....	6-52
Полный привод (4WD) (при наличии) .....	6-53
Работа полного привода.....	6-54
Меры предупреждения аварийных ситуаций .....	6-57
Встроенная система управления режимом движения (при наличии) ..	6-59
Режим движения .....	6-59
Вождение в особых дорожных условиях.....	6-62
Опасные условия вождения .....	6-62
Раскачивание автомобиля .....	6-62

Выполнение плавных поворотов .....	6-63
Вождение автомобиля в ночное время.....	6-63
Вождение автомобиля в дождь .....	6-63
Вождение автомобиля в затопленных местах .....	6-64
Движение по автомагистралям .....	6-64
Снижение риска опрокидывания.....	6-65
Вождение в зимних условиях.....	6-66
Вождение по снегу и льду .....	6-66
Меры предосторожности в зимний период.....	6-68
Буксировка прицепа .....	6-71
При буксировке прицепа .....	6-72
Оборудование для буксировки прицепа.....	6-76
Вождение автомобиля с прицепом .....	6-77
Техническое обслуживание при буксировке прицепа.....	6-81
Масса автомобиля .....	6-82
Перегрузка.....	6-83



## **ВНИМАНИЕ**

**Угарный газ (СО) ядовит. Его вдыхание может привести к потере сознания и смерти.**

Отработавшие газы содержат не имеющий цвета и запаха угарный газ.

### **Не вдыхайте отработавшие газы.**

Ощувив запах отработавших газов внутри салона, немедленно откройте окно. Вдыхание угарного газа может привести к потере сознания и смерти от удушья.

### **Следите за тем, чтобы в выпускной системе не было протечек.**

Выпускную систему необходимо проверять при каждом подъеме автомобиля для замены масла и других целей. При изменении звука работы выпускной системы или в случае удара чем-либо снизу автомобиля рекомендуется как можно скорее проверить выпускную систему у уполномоченного производителем дилера / сервисного партнера.

### **Не допускайте работы двигателя в закрытых помещениях.**

Работа двигателя на холостом ходу в гараже опасна, даже если двери гаража открыты. Запустив двигатель, следует сразу же вывести автомобиль из гаража.

### **Избегайте длительной работы двигателя на холостом ходу, если в салоне автомобиля находятся люди.**

Вынужденная длительная работа двигателя на холостом ходу при нахождении людей в салоне автомобиля допускается только вне закрытых помещений. При этом необходимо установить регулятор притока воздуха в положение подачи свежего воздуха, а регулятор вентилятора на максимальную мощность, чтобы обеспечить подачу в салон свежего воздуха.

### **Не допускайте засорения воздухозаборных отверстий.**

Для поддержания нормальной работы вентиляционной системы следите за тем, чтобы расположенные перед ветровым стеклом воздухозаборные отверстия не забивались снегом, льдом, листьями и т. п.

### **Если нужно двигаться с открытой дверью багажного отделения:**

Закройте все окна.

Откройте воздушные дефлекторы панели приборов.

Установите регулятор притока воздуха в положение подачи свежего воздуха, регулятор управления воздушным потоком в положение «Пол» или «Лицо», а регулятор вентилятора на максимальную мощность.

## ПЕРЕД ПОЕЗДКОЙ

### Перед тем как сесть в автомобиль

- Все окна, наружные зеркала и внешние осветительные приборы должны быть чистыми. Нельзя заслонять их чем бы то ни было.
- Удалите иней, снег и лед.
- Проверьте шины на наличие чрезмерного износа и повреждений.
- Убедитесь в том, что под автомобилем нет следов протечки.
- Прежде чем двигаться задним ходом, убедитесь в отсутствии каких-либо препятствий позади автомобиля.

### Перед запуском двигателя

- Убедитесь в том, что плотно закрыты капот, двери и дверь багажного отделения.
- Отрегулируйте положение сиденья и рулевого колеса.
- Отрегулируйте положение внутреннего и наружных зеркал заднего вида.
- Проверьте работу наружных осветительных приборов.
- Пристегнитесь ремнем безопасности. Убедитесь в том, что все пассажиры пристегнулись ремнями безопасности.
- Повернув ключ зажигания в положение ON, проверьте указатели и индикаторы панели приборов, а также сообщения на дисплее комбинации приборов.
- Убедитесь в том, что весь багаж надежно уложен или закреплен.

### ВНИМАНИЕ

**Чтобы снизить вероятность СЕРЬЕЗНОЙ ТРАВМЫ или ГИБЕЛИ, соблюдайте следующие меры предосторожности.**

- **ОБЯЗАТЕЛЬНО** используйте ремень безопасности. При движении все пассажиры должны обязательно и надлежащим образом пристегиваться ремнями безопасности. **Подробные сведения см. в разделе «Ремни безопасности» главы 3.**
- **Во время движения будьте бдительны.** Учтите, что другие участники движения или пешеходы могут быть менее внимательными и совершать ошибки.
- **Постоянно концентрируйтесь на дороге во время движения.** Отвлечение водителя может стать причиной аварии.
- **Соблюдайте безопасную дистанцию до следующих впереди автомобилей.**



## **ВНИМАНИЕ**

**Вождение в состоянии алкогольного или наркотического опьянения ЗАПРЕЩЕНО.**

**Вождение в таком состоянии может стать причиной СЕРЬЕЗНОЙ ТРАВМЫ или СМЕРТИ.**

Вождение в нетрезвом виде — основная причина гибели людей на дорогах. Даже небольшое количество алкоголя негативно влияет на рефлексы, остроту реакции и скорость принятия решений. Даже одна порция алкоголя ухудшает реакцию на изменения ситуации и непредвиденные обстоятельства. Время реакции увеличивается с каждой новой порцией алкоголя.

Управление автомобилем в состоянии наркотического опьянения не менее, а скорее даже более опасно, чем вождение в состоянии алкогольного опьянения.

Вероятность серьезной аварии намного возрастает, если водитель примет алкоголь или наркотики и поведет автомобиль. Если вы выпили или приняли наркотики, не садитесь за руль. Не садитесь в автомобиль к водителю, принимавшему алкоголь или наркотики. Воспользуйтесь услугами специально нанятого водителя или вызовите такси.

## ВЫКЛЮЧАТЕЛЬ ЗАЖИГАНИЯ

### ВНИМАНИЕ

Чтобы снизить вероятность СЕРЬЕЗНОЙ ТРАВМЫ или ГИБЕЛИ, соблюдайте следующие меры предосторожности.

- НИКОГДА не позволяйте детям или не умеющим управлять автомобилем лицам прикасаться к замку зажигания или связанным с пуском двигателя элементам управления. Иначе может начаться неконтролируемое движение автомобиля.
- НИ В КОЕМ СЛУЧАЕ не пытайтесь просунуть руку сквозь рулевое колесо во время движения, чтобы дотянуться до выключателя зажигания или других органов управления. Такие действия могут привести к потере управления автомобилем и аварии.

Ключевой выключатель зажигания (при наличии)

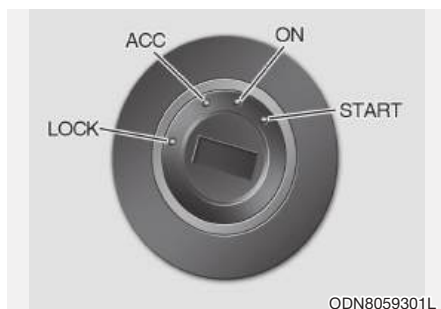

### ВНИМАНИЕ

- НИКОГДА не переводите ключ зажигания в положение LOCK или ACC во время движения, за исключением чрезвычайных обстоятельств. При этом двигатель остановится, а рулевой усилитель и усилитель тормозов перестанут действовать.

Это может привести к утрате управляемости и ухудшению эффективности тормозной системы, что может стать причиной аварии.

- Прежде чем покинуть автомобиль, обязательно переведите рычаг переключения передач в положение 1-й передачи (на автомобиле с механической коробкой передач) или в положение P (парковка, на автомобиле с бесступенчатой коробкой передач IVT / коробкой передач с двойным сцеплением / автоматической коробкой передач), задействуйте стояночный тормоз и переведите выключатель зажигания в положение LOCK. Если не принять эти меры предосторожности, может начаться неконтролируемое движение автомобиля.

### Положения ключевого выключателя зажигания

Положение выключателя зажигания	Действие	Примечание
<b>LOCK</b>	Ключ зажигания можно извлечь из замка только в положении LOCK.	Рулевое колесо блокируется для защиты автомобиля от угона (при наличии)
<b>ACC</b>	Можно пользоваться электрическими приборами.	Происходит разблокирование рулевого колеса. Если не удастся повернуть выключатель зажигания в положение ACC, покачайте рулевое колесо вправо и влево, чтобы высвободить блокировочный фиксатор, и поверните ключ.
<b>ON</b>	Это нормальное положение ключа, при котором работает запущенный двигатель. При этом положении действуют все основные и вспомогательные системы автомобиля. При переводе ключа зажигания из положения ACC в положение ON можно проверить все контрольные лампы.	Не оставляйте выключатель зажигания в положении ON при остановленном двигателе, чтобы не разрядилась аккумуляторная батарея.
<b>START</b>	Чтобы запустить двигатель, поверните выключатель зажигания в положение START. Отпущенный ключ автоматически возвращается в положение ON.	Коленчатый вал проворачивается до тех пор, пока ключ не будет отпущен.



## Запуск двигателя



### ВНИМАНИЕ

- При вождении автомобиля следует носить надлежащую обувь. Не следует управлять автомобилем в туфлях на высоких каблуках, лыжных ботинках, сандалиях, пляжной обуви и т. п. В такой обуви неудобно нажимать педали тормоза, акселератора и сцепления.
- Недопустимо производить пуск двигателя при нажатой педали акселератора. Может начаться самопроизвольное движение автомобиля, что создает опасность аварии.
- Дождитесь, пока частота вращения коленчатого вала придет в норму. Отпускание педали тормоза при повышенной частоте вращения коленчатого вала может вызвать неконтролируемое движение автомобиля.

Автомобиль с механической коробкой передач:

1. Стояночный тормоз должен быть включен.
2. Рычаг переключения передач должен находиться в нейтральном положении.
3. Нажмите педали сцепления и тормоза.
4. Поверните ключ зажигания в положение START. Удерживайте ключ (не более 10 секунд) до запуска двигателя, затем отпустите.

Автомобиль с автоматической коробкой передач:

1. Стояночный тормоз должен быть включен.
2. Рычаг селектора должен находиться в положении P (парковка).
3. Нажмите педаль тормоза.
4. Поверните ключ зажигания в положение START. Удерживайте ключ (не более 10 секунд) до запуска двигателя, затем отпустите.

Двигатель не может быть запущен, если рычаг переключения передач не находится в положении N (нейтраль).



### Информация

- Не дожидайтесь прогрева двигателя, пока автомобиль находится в неподвижном состоянии. Начинать движение со средней частотой вращения коленчатого вала. (Следует избегать резкого ускорения и замедления.)
- При запуске двигателя обязательно держите ногу на педали тормоза. Не нажимайте педаль акселератора при запуске двигателя. Не повышайте частоту вращения коленчатого вала во время прогрева.

**К СВЕДЕНИЮ**

Чтобы не повредить автомобиль, соблюдайте следующие правила.

- Не удерживайте ключ зажигания в положении START более 10 секунд. Перед повторной попыткой запуска подождите 5–10 секунд.
- Не поворачивайте выключатель зажигания в положение START при работающем двигателе. Это может привести к повреждению стартера.
- Если позволяют транспортный поток и дорожные условия, можно перевести рычаг переключения передач в положение N (нейтраль) и, пока автомобиль движется по инерции, повернуть выключатель зажигания в положение START, чтобы попытаться перезапустить двигатель.
- Не пытайтесь запускать двигатель, буксируя или толкая автомобиль.

**Кнопка пуска/останова двигателя (при наличии)**

При открывании передней двери загорается подсветка кнопки пуска/останова двигателя. Через 30 секунд после закрывания двери подсветка гаснет.

**ВНИМАНИЕ**

Во избежание риска травмирования или смерти НИ В КОЕМ СЛУЧАЕ не позволяйте детям и людям, незнакомым с устройством автомобиля, прикасаться к кнопке запуска/останова двигателя и связанным с запуском двигателя элементам управления. Иначе может начаться неконтролируемое движение автомобиля.



## ВНИМАНИЕ

Порядок остановки двигателя в экстренной ситуации

Нажмите и удерживайте кнопку пуска/останова двигателя более двух секунд, или три раза нажмите и отпустите эту кнопку (в течение трех секунд).

Если автомобиль не останавливается, двигатель можно перезапустить, не нажимая педаль тормоза. Для этого можно переключить рычаг переключения передач в положение N (нейтраль) и нажать кнопку пуска/останова двигателя.



## ВНИМАНИЕ

- За исключением экстренных случаев, **НИ В КОЕМ СЛУЧАЕ** не нажимайте кнопку пуска/останова двигателя во время движения автомобиля. При этом двигатель остановится, а рулевой усилитель и усилитель тормозов перестанут действовать.  
Это может привести к утрате управляемости и ухудшению эффективности тормозной системы, что может стать причиной аварии и серьезного повреждения бесступенчатой коробки передач IVT.
- Прежде чем покинуть автомобиль, обязательно установите рычаг селектора в положение P (парковка), задействуйте стояночный тормоз и переведите систему зажигания (кнопкой пуска/останова двигателя) в режим OFF. Уходя, заберите с собой электронный ключ. Если не принять эти меры предосторожности, может начаться неконтролируемое движение автомобиля.
- При движении автомобиля **НИ В КОЕМ СЛУЧАЕ** не пытайтесь дотянуться до кнопки запуска и остановки двигателя или другого органа управления сквозь рулевое колесо. Такие действия могут привести к потере управления автомобилем и аварии.

## Положения кнопки пуска/останова двигателя - Автомобиль с механической коробкой передач

Положение кнопки	Действие	Примечание
OFF	<ul style="list-style-type: none"> <li>• Чтобы выключить двигатель, остановите автомобиль и нажмите кнопку пуска/останова двигателя.</li> <li>• Рулевое колесо блокируется для защиты автомобиля от угона (при наличии).</li> </ul>	Если рулевое колесо не заблокировано должным образом, при открывании двери водителя раздается предупредительный сигнал.
ACC	<ul style="list-style-type: none"> <li>• При нахождении системы зажигания в режиме OFF нажмите кнопку пуска/останова двигателя, не нажимая педаль сцепления.</li> <li>• Можно пользоваться электрическими приборами.</li> <li>• Происходит разблокирование рулевого колеса.</li> </ul>	<ul style="list-style-type: none"> <li>• Если оставить систему зажигания в режиме ACC, то через 1 час питание от АКБ будет автоматически отключено, чтобы не допустить разрядки аккумуляторной батареи.</li> <li>• Если рулевое колесо не разблокировано должным образом, кнопка пуска/останова двигателя не действует. Чтобы высвободить блокировочный фиксатор, нажмите кнопку пуска/останова двигателя с одновременным покачиванием рулевого колеса вправо и влево.</li> </ul>
ON	<ul style="list-style-type: none"> <li>• Не нажимая педаль сцепления, при нахождении системы зажигания в режиме ACC нажмите кнопку пуска/останова двигателя.</li> <li>• Перед запуском двигателя можно проверить контрольные лампы.</li> </ul>	Во избежание разрядки аккумуляторной батареи не оставляйте систему зажигания в режиме ON, если двигатель не работает.
START	Чтобы запустить двигатель, нажмите педали тормоза и сцепления, а затем нажмите кнопку пуска/останова двигателя. Рычаг переключения передач при этом должен находиться в положении N (нейтраль).	Если нажать кнопку пуска/останова двигателя без нажатия педали сцепления, двигатель не запустится. В этом случае нажатие кнопки пуска/останова двигателя приводит к циклическому переходу между следующими режимами: <b>OFF → ACC → ON → OFF</b>

## Положения кнопки пуска/останова двигателя

### - Автомобиль с автоматической коробкой передач

Положение кнопки	Действие	Примечание
<b>OFF</b>	<p>Чтобы остановить двигатель, установите рычаг селектора в положение Р (парковка) и нажмите кнопку пуска/останова двигателя.</p> <p>Если нажать кнопку пуска/останова двигателя при нахождении рычага селектора в каком-либо положении кроме Р (парковка), то система зажигания переходит не в режим OFF, а в режим ACC.</p> <p>Рулевое колесо блокируется для защиты автомобиля от угона (при наличии).</p>	<p>Если рулевое колесо не заблокировано должным образом, при открывании двери водителя раздается предупредительный сигнал.</p>
<b>ACC</b>	<p>При нахождении системы зажигания в режиме OFF нажмите кнопку пуска/останова двигателя, не нажимая педаль тормоза.</p> <p>Можно пользоваться электрическими приборами.</p> <p>Происходит разблокирование рулевого колеса.</p>	<ul style="list-style-type: none"> <li>• Если оставить систему зажигания в режиме ACC, то через 1 час питание от АКБ будет автоматически отключено, чтобы не допустить разрядки аккумуляторной батареи.</li> <li>• Если рулевое колесо не заблокировано должным образом, кнопка пуска/останова двигателя не действует. Чтобы высвободить блокировочный фиксатор, нажмите кнопку пуска/останова двигателя с одновременным покачиванием рулевого колеса вправо и влево.</li> </ul>
<b>ON</b>	<p>При нахождении системы зажигания в режиме ACC нажмите кнопку пуска/останова двигателя, не нажимая педаль тормоза.</p> <p>Перед запуском двигателя можно проверить контрольные лампы.</p>	<p>Во избежание разрядки аккумуляторной батареи не оставляйте систему зажигания в режиме ON, если двигатель не работает.</p>

Положение кнопки	Действие	Примечание
<b>START</b>	Чтобы запустить двигатель, нажмите педаль тормоза, затем нажмите кнопку пуска/останова двигателя. Рычаг селектора должен находиться в положении N (нейтраль) или в положении P (парковка). В целях безопасности запускайте двигатель при нахождении рычага селектора в положении P (парковка).	Если нажать кнопку пуска/останова двигателя без нажатия педали тормоза, двигатель не запустится. В этом случае нажатие кнопки пуска/останова двигателя приводит к циклическому переходу между следующими режимами: <b>OFF → ACC → ON → OFF</b> <b>или ACC</b>

## Запуск двигателя



### ВНИМАНИЕ

- При вождении автомобиля следует носить надлежащую обувь. Не следует управлять автомобилем в туфлях на высоких каблуках, лыжных ботинках, сандалиях, пляжной обуви и т. п. В такой обуви неудобно нажимать педали тормоза, акселератора и сцепления.
- Недопустимо производить пуск двигателя при нажатой педали акселератора. Может начаться самопроизвольное движение автомобиля, что создает опасность аварии.
- Дождитесь, пока частота вращения коленчатого вала придет в норму. Отпускание педали тормоза при повышенной частоте вращения коленчатого вала может вызвать неконтролируемое движение автомобиля.



### Информация

- Двигатель можно запустить кнопкой пуска/останова только при том условии, что электронный ключ находится в автомобиле.
- Если электронный ключ находится в автомобиле, но далеко от водителя, двигатель может не запуститься.
- Если перевести кнопку пуска/останова двигателя в режим ACC или ON при открытой двери, система начинает поиск электронного ключа. Если электронный ключ в автомобиле отсутствует,

начинает мигать индикатор «» и отображается сигнальное сообщение «Ключ не в машине». Если при этом все двери закрыты, то на 5 секунд включается звуковой сигнал. Индикатор гаснет с началом движения автомобиля. При нахождении системы зажигания в режиме ACC или при запущенном двигателе электронный ключ должен находиться внутри автомобиля.

Автомобиль с механической коробкой передач:

1. Всегда держите при себе электронный ключ.
2. Стояночный тормоз должен быть включен.
3. Рычаг переключения передач должен находиться в нейтральном положении.
4. Нажмите педали сцепления и тормоза.
5. Нажмите кнопку пуска/останова двигателя.

Автомобиль с автоматической коробкой передач:

1. Всегда держите при себе электронный ключ.
2. Стояночный тормоз должен быть включен.
3. Рычаг селектора должен находиться в положении P (парковка).
4. Нажмите педаль тормоза.
5. Нажмите кнопку пуска/останова двигателя.

## **i** Информация

- Не дожидайтесь прогрева двигателя, пока автомобиль находится в неподвижном состоянии.

Начинайте движение со средней частотой вращения коленчатого вала. (Следует избегать резкого ускорения и замедления.)

- При запуске двигателя обязательно держите ногу на педали тормоза. Не нажимайте педаль акселератора при запуске двигателя. Не повышайте частоту вращения коленчатого вала во время прогрева.

## **К СВЕДЕНИЮ**

Чтобы не повредить автомобиль, соблюдайте следующие правила.

- Если двигатель самопроизвольно остановился во время движения, не пытайтесь перевести рычаг селектора в положение P (парковка).

Если позволяют транспортный поток и дорожные условия, можно перевести рычаг селектора в положение N (нейтраль) и, пока автомобиль движется по инерции, нажать кнопку пуска/останова двигателя, чтобы попытаться перезапустить двигатель.

- Не пытайтесь запускать двигатель, буксируя или толкая автомобиль.

## **К СВЕДЕНИЮ**

Чтобы не повредить автомобиль, соблюдайте следующие правила.

При перегорании предохранителя стоп-сигналов обычный запуск двигателя невозможен. Замените предохранитель новым. Если нет возможности заменить предохранитель, то двигатель можно запустить, нажав и удерживая кнопку пуска/останова двигателя в течение 10 секунд при нахождении системы зажигания в режиме АСС.

Не удерживайте кнопку пуска/останова двигателя нажатой более 10 секунд, за исключением случая перегорания предохранителя стоп-сигналов.

В любом случае, в целях безопасности при запуске двигателя обязательно нажимайте педаль тормоза и (или) сцепления.



## **i** Информация

Если аккумуляторная батарея разряжена или электронный ключ не работает нормально, двигатель можно запустить, нажав кнопку пуска/останова двигателя электронным ключом в направлении, указанном на рисунке.



## МЕХАНИЧЕСКАЯ КОРОБКА ПЕРЕДАЧ (ПРИ НАЛИЧИИ)

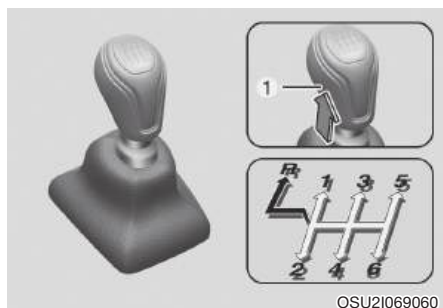

➡ Перевод рычага переключения передач возможен без нажатия кнопки (1).

➡ Для перевода рычага переключения передач в положение передачи заднего хода (R) необходимо нажать кнопку (1).

### Управление механической коробкой передач

В механической коробке передач предусмотрено 6 передач переднего хода. Трансмиссия полностью синхронизирована на всех передачах переднего хода, поэтому переключение легко осуществляется как на повышенные, так и на пониженные передачи.

### ВНИМАНИЕ

Прежде чем покинуть автомобиль, обязательно переведите рычаг переключения передач в положение 1-й передачи (если автомобиль остановлен на подъеме) или в положение заднего хода (если автомобиль остановлен на спуске). Задействуйте стояночный тормоз и переведите выключатель зажигания в положение LOCK/OFF. Если не принять эти меры предосторожности, может начаться неконтролируемое движение

### автомобиля.

Чтобы включить передачу заднего хода (R), необходимо полностью остановить автомобиль, перевести рычаг переключения передач в нейтральное положение, а затем в положение R (задний ход).

Если автомобиль полностью остановлен, но рычаг переключения передач трудно перевести в положение 1-й передачи или заднего хода, выполните следующие действия.

1. Переведите рычаг переключения передач в нейтральное положение и отпустите педаль сцепления.
2. Нажмите педаль сцепления и переведите рычаг переключения передач в положение первой передачи или заднего хода (R).

### Информация

**В холодную погоду переключение может быть затруднено до тех пор, пока не прогреется масло в коробке передач.**

### **Использование сцепления (при наличии)**

Педаль сцепления следует нажимать до упора в следующих ситуациях:

- Запуск двигателя  
Двигатель не запустится, если не нажата педаль сцепления.
- Переключение передач  
Для начала движения с места медленно отпустите педаль сцепления и плавно нажмите педаль акселератора.

Отпускать педаль сцепления следует медленно. Во время движения не следует нажимать педаль сцепления без необходимости.

### **К СВЕДЕНИЮ**

Чтобы исключить излишний износ и повреждение сцепления, необходимо соблюдать следующие правила.

- Не держите ногу на педали сцепления во время движения.
  - Не пытайтесь удерживать автомобиль на уклоне с помощью сцепления в ожидании разрешающего сигнала светофора и т. п.
  - Всегда нажимайте педаль сцепления до упора, чтобы исключить посторонний шум и повреждение сцепления.
  - Начинать движение со 2-й передачи можно только на скользкой дороге.
  - Полностью нажмите педаль сцепления. После отпускания педали не нажимайте ее снова до возвращения в полностью отпущенное положение. Если нажать педаль повторно до ее полного отпускания, это может привести к неисправности системы сцепления.
  - Не перегружайте автомобиль. Трогание с места или движение автомобиля в такой ситуации приводит к чрезмерному выделению тепла при трении диска сцепления, что может стать причиной повреждения корзины и диска сцепления.
- При трогании с места или движении задним ходом слишком раннее отпускание педали сцепления после включения передачи может привести к остановке двигателя и дорожно-транспортному происшествию.

### ***Переключение на пониженную передачу***

При движении в медленном потоке или вверх по крутому склону переключайтесь на более низкую передачу, чтобы не нагружать двигатель.

При движении на более низкой передаче меньше вероятность того, что двигатель заглохнет. Кроме этого, с нее легче набирать скорость, когда это необходимо.

При движении вниз по склону включение более низкой передачи позволяет поддерживать безопасную скорость за счет торможения двигателем, в результате меньше изнашиваются тормоза.

### **К СВЕДЕНИЮ**

Чтобы предотвратить повреждение двигателя, сцепления и трансмиссии, соблюдайте перечисленные ниже правила.

- При переключении с 5-й на 4-ю передачу будьте внимательны, чтобы случайно не включить 2-ю передачу, сместив рычаг в сторону. Резкое переключение на низкую передачу может привести к повышению оборотов двигателя до критического уровня (красная зона тахометра).
- Не переходите более чем на две передачи за одну операцию и не включайте пониженную передачу, если это может привести к превышению допустимых оборотов двигателя (5000 об/мин и выше). Переход на пониженную передачу в таких условиях может стать причиной повреждения двигателя, муфты сцепления или коробки передач.

### **Приемы безопасного вождения**

- Ни в коем случае не двигайтесь под уклон «накатом» при нахождении коробки передач в нейтральном положении. Это чрезвычайно опасно.
- Не пользуйтесь исключительно тормозами. Это может привести к перегреву и выходу из строя тормозной системы и связанных с ней компонентов.  
При длительном движении под уклон уменьшите скорость и перейдите на пониженную передачу. Торможение двигателем помогает замедлить движение.
- Перед переходом на пониженную передачу уменьшите скорость. Это позволит избежать превышения допустимых оборотов двигателя, что может привести к его повреждению.
- Снижайте скорость при боковом ветре. Это позволяет улучшить управляемость автомобиля.
- Чтобы не повредить трансмиссию, обязательно полностью останавливайте автомобиль перед включением передачи заднего хода (R).
- Будьте очень осторожны при движении по скользкой дороге. Будьте особенно внимательны при торможении, ускорении и переключении передач. При резком изменении скорости на скользкой дороге может произойти потеря сцепления ведущих колес с дорогой, и автомобиль потеряет управляемость. Результатом может стать авария.



## ВНИМАНИЕ

Не следует использовать резкое торможение двигателем (переключение на пониженную передачу) на скользких дорогах. Это может стать причиной заноса и аварии.



## ВНИМАНИЕ

Меры предосторожности, позволяющие снизить риск **ТЯЖЕЛОГО ТРАВМИРОВАНИЯ** или **ГИБЕЛИ**

- **ОБЯЗАТЕЛЬНО** используйте ремень безопасности. В случае столкновения вероятность тяжелого травмирования и гибели непристегнутого пассажира и водителя значительно повышается.
  - Не превышайте безопасную скорость на поворотах или разворотах.
  - Не допускайте резких движений рулевым колесом, например при перестроении или на крутом повороте.
  - Риск опрокидывания значительно возрастает при потере управления на высокой скорости.
  - Потеря управления часто происходит, если при съезде с дороги двумя колесами водитель для возврата на дорогу поворачивает рулевое колесо на избыточный угол.
- Если произошел съезд с дороги, не совершайте резких движений рулевым колесом. Вместо этого уменьшите скорость и только после этого возвращайтесь на проезжую часть.
  - Производитель рекомендует соблюдать предписываемые дорожными знаками скоростные ограничения.

## АВТОМАТИЧЕСКАЯ КОРОБКА ПЕРЕДАЧ (ПРИ НАЛИЧИИ)

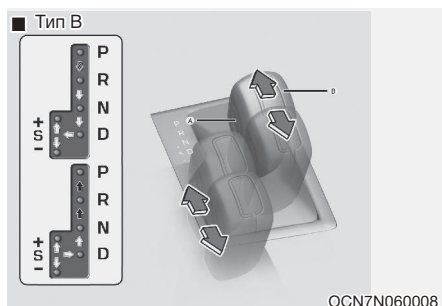
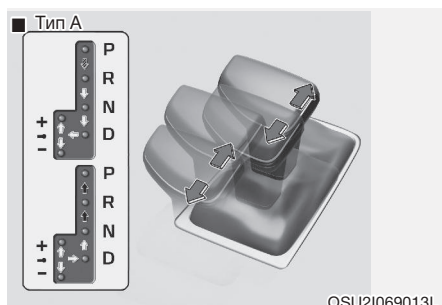

▣ Нажмите педаль тормоза, нажмите кнопку переключения передач и переведите рычаг.

➡ Нажмите кнопку переключения передач и переведите рычаг.

⇨ Переведите рычаг.

### Управление автоматической коробкой передач

В автоматической трансмиссии предусмотрено шесть передач переднего хода и одна — заднего хода. Выбор передач осуществляется автоматически при движении в режиме D.

Индикатор на комбинации приборов отображает положение рычага селектора при нахождении системы зажигания в режиме ON.

### ⚠ ВНИМАНИЕ

Ниже перечислены меры предосторожности, позволяющие снизить риск тяжелого травмирования и гибели.

- Прежде чем включить режим D (движение) или R (задний ход), **ОБЯЗАТЕЛЬНО** убедитесь в том, что спереди и сзади от автомобиля нет людей, особенно детей.
- Прежде чем покинуть автомобиль, обязательно переведите рычаг селектора в положение P (парковка), задействуйте стояночный тормоз и поверните выключатель зажигания в положение LOCK/OFF. Если не принять эти меры предосторожности, может начаться неконтролируемое движение автомобиля.
- Не следует использовать резкое торможение двигателем (переключение на более низкую передачу) на скользких дорогах. Это может стать причиной заноса и аварии.

### Положение рычага селектора

Индикатор на комбинации приборов отображает положение рычага селектора при нахождении системы зажигания в режиме ON.

***P (парковка)***

Переключение в режим P (парковка) выполняется только после полной остановки автомобиля.

Перед выводом рычага из положения P (парковка) необходимо сильно нажать на педаль тормоза. Ногю с педали акселератора следует убрать.

Перед остановкой двигателя рычаг селектора должен находиться в положении P (парковка).

**ВНИМАНИЕ**

- **Перевод рычага селектора в положение P (парковка) во время движения может привести к потере управления автомобилем.**
- **После остановки автомобиля обязательно переведите рычаг селектора в положение P (парковка), задействуйте стояночный тормоз и остановите двигатель.**
- **При парковке на уклоне переведите рычаг селектора в положение P (парковка) и задействуйте стояночный тормоз для предотвращения скатывания автомобиля под уклон.**
- **В целях безопасности всегда задействуйте стояночный тормоз при нахождении рычага селектора в положении P (парковка), кроме случая парковки в экстренной ситуации.**

***R (задний ход)***

Используйте это положение для движения автомобиля задним ходом.

**К СВЕДЕНИЮ**

**Перед включением или выключением передачи заднего хода обязательно полностью остановите автомобиль. Перевод рычага селектора в положение R (задний ход) при движении автомобиля может привести к повреждению трансмиссии.**

***N (нейтраль)***

Колеса и коробка передач разобщены.

Нейтральное положение N (нейтраль) можно использовать для перезапуска двигателя после его самопроизвольной остановки или при остановке автомобиля с работающим двигателем. Покидая автомобиль, следует использовать положение P (парковка).

При переводе рычага из положения N (нейтраль) в любое другое положение обязательно нажимайте педаль тормоза.

**ВНИМАНИЕ**

**Не включайте передачи, не нажав до конца тормозную педаль. Включение передачи при повышенных оборотах двигателя может привести к резкому рывку автомобиля. При этом можно потерять управление автомобилем, задеть людей или какие-либо предметы.**

## **D (движение)**

Это нормальное положение для движения. В коробке передач происходит автоматическое переключение в пределах последовательности из 6 ступеней. Выбор передач обеспечивает максимальную топливную экономичность при максимальной мощности двигателя.

Чтобы получить дополнительную мощность при обгоне или при движении на подъеме, сильно нажмите педаль акселератора. В коробке передач произойдет автоматическое переключение на одну или несколько (в зависимости от обстоятельств) более низких передач.

**Подробная информация приводится в разделе «Встроенная система управления режимами движения» в этой главе.**

## **Режим ручного переключения передач**

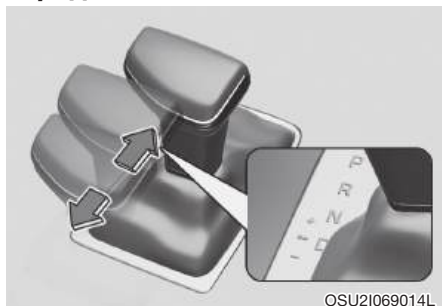

OSU21069014L

Чтобы активировать режим ручного переключения передач, следует (при неподвижном или движущемся автомобиле) перевести рычаг селектора из положения D (движение) в сектор ручного переключения. Для возврата в режим D (движение) верните рычаг в основной сектор.

В режиме ручного переключения можно, смещая рычаг вперед и назад, выбирать оптимальный для конкретных условий диапазон передач.

+ (выше): для повышения передачи на одну ступень однократно толкните рычаг вперед.

- (ниже): для понижения передачи на одну ступень однократно оттяните рычаг назад.

## **i Информация**

- Предусмотрено в общей сложности шесть передач переднего хода. Для движения задним ходом или для парковки автомобиля переведите рычаг селектора в положение R (задний ход) или P (парковка), в зависимости от обстоятельств.
- Переход на пониженные передачи при замедлении автомобиля происходит автоматически. При остановке автомобиля автоматически включается 1-я передача.
- При достижении критических оборотов двигателя (красная зона) происходит автоматический переход на более высокую передачу.
- При переводе рычага селектора в положение + (выше) или - (ниже) включение требуемой передачи может не произойти (если включение выбранной передачи приведет к превышению максимально допустимых оборотов двигателя). Водитель должен переключать передачи в соответствии с дорожной обстановкой и следить за тем, чтобы обороты двигателя не поднимались до красной зоны по тахометру.

- При движении по скользкой дороге толкните рычаг селектора вперед в положение + (выше). В коробке передач включится 2-я передача, наиболее пригодная для плавного движения по скользкой дороге. Для обратного переключения на 1-ю передачу оттяните рычаг селектора в сторону символа - (ниже).

### **Система блокировки переключения передач**

Для обеспечения безопасности коробка передач оснащена системой блокировки переключения передач, которая исключает переключение трансмиссии из положения Р (парковка) в положение R (задний ход) без нажатия педали тормоза.

Ниже описан порядок переключения коробки передач из положения Р (парковка) в положение R (задний ход).

1. Нажмите и удерживайте педаль тормоза.
2. Запустите двигатель или переведите ключ зажигания в положение ON.
3. Нажмите и удерживайте педаль тормоза, затем переведите рычаг селектора.

### **Парковка**

Обязательно полностью остановите автомобиль и удерживайте педаль тормоза нажатой. Переведите рычаг селектора в положение Р (парковка), задействуйте стояночный тормоз и поверните выключатель зажигания в положение LOCK/OFF. Покидая автомобиль, заберите ключ с собой.



### **ВНИМАНИЕ**

**Находясь в автомобиле с работающим двигателем, не нажимайте педаль акселератора слишком долго. Это может привести к перегреву двигателя или системы выпуска с последующим возгоранием.**

**Выхлопные газы и элементы выхлопной системы очень горячие. Не прикасайтесь к компонентам выпускной системы.**

**Не останавливайтесь и не паркуйте автомобиль там, где на земле есть что-либо, что может загореться, например сухая трава, бумага или листья. Воспламенение таких материалов может вызвать пожар.**



## Предупреждающие сообщения в отношении автоматической коробки передач

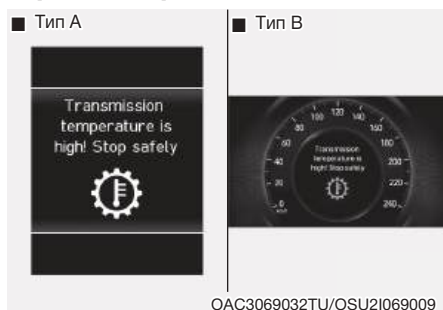

### Высокая температура коробки передач

- При определенных условиях, например при периодических остановках и последующем трогании на крутых уклонах, резком разгоне с места или ускорении или в других жестких условиях вождения температура муфты трансмиссии чрезмерно возрастает. В результате муфта трансмиссии может перегреться.
- В случае перегрева муфты активируется режим обеспечения безопасности, индикатор положения передачи мигает и раздается звуковой сигнал. В это время на ЖК-дисплее появляется предупреждающее сообщение «Высокая температура коробки передач! Остановите автомобиль в безопасном месте», и движение автомобиля может потерять плавность.
- Если это происходит, припаркуйте автомобиль в безопасном месте, нажмите педаль тормоза, переключите рычаг селектора в положение Р (парковка) и дайте коробке передач остыть.

- При игнорировании этого предупреждения условия вождения могут ухудшиться. При этом возможны резкие толчки при переключении передач или рывки во время движения. Для возврата к нормальным условиям движения остановите автомобиль и нажмите педаль тормоза или переключите рычаг селектора в положение Р (парковка). Прежде чем возобновить движение, дайте коробке передач остыть в течение нескольких минут при работающем двигателе.
- По возможности обеспечьте плавность движения автомобиля.

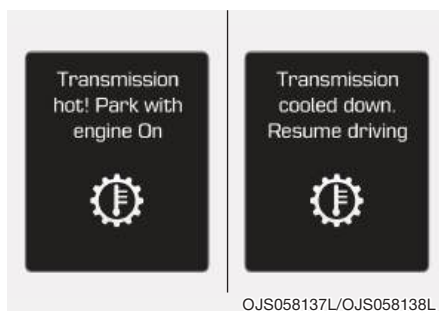

### Перегрев коробки передач

- Если в случае продолжения движения на автомобиле температура муфты становится предельно высокой, появится сообщение «Перегрев коробки передач! Припаркуйтесь с включенным двигателем». При возникновении такой ситуации муфта отключится до охлаждения до нормальной температуры.
- Предупреждение будет отображаться, пока не остынет коробка передач.

- Если это происходит, припаркуйте автомобиль в безопасном месте, нажмите педаль тормоза, переключите рычаг селектора в положение Р (парковка) и дайте коробке передач остыть.
- При появлении сообщения «Коробка передач охладилась. Возобновите движение» можно продолжать движение на автомобиле.
- По возможности обеспечьте плавность движения автомобиля.
- Не держите ногу на педали тормоза во время движения. Даже незначительное, но постоянное нажатие педали тормоза может привести к перегреву, износу и вероятному выходу тормозов из строя.
- При движении в режиме ручного переключения передач, чтобы перейти на пониженную передачу, необходимо замедлить движение. Если обороты двигателя находятся за пределами допустимого диапазона, переключение на пониженную передачу может не произойти.

Если предупреждающее сообщение на ЖК-дисплее продолжает мигать, в целях безопасности следует обратиться к уполномоченному производителем дилеру / сервисному партнеру для проверки системы.

### **Приемы безопасного вождения**

- Не переводите рычаг селектора из положения Р (парковка) или N (нейтраль) в любое другое положение, если педаль акселератора нажата.
- Не переводите рычаг селектора в положение Р (парковка) во время движения.  
Прежде чем переводить рычаг селектора в положение R (задний ход) или D (движение), полностью остановите автомобиль.
- Не переводите рычаг селектора в положение N (нейтраль) при движении автомобиля. Это может привести к аварии из-за потери эффекта торможения двигателем. Также возможно повреждение коробки передач.
- Покидая автомобиль, обязательно задействуйте стояночный тормоз. Не используйте вместо стояночного тормоза систему блокировки, включаемую в режиме Р (парковка).
- Будьте очень осторожны при движении по скользкой дороге. Будьте особенно внимательны при торможении, ускорении и переключении передач. При резком изменении скорости на скользкой дороге может произойти потеря сцепления ведущих колес с дорогой, и автомобиль потеряет управляемость. Результатом может стать авария.
- Оптимальные характеристики и экономичность автомобиля достигаются при плавном задействовании педали акселератора.



## ВНИМАНИЕ

Меры предосторожности, позволяющие снизить риск **ТЯЖЕЛОГО ТРАВМИРОВАНИЯ** или **ГИБЕЛИ**

- **ОБЯЗАТЕЛЬНО** пристегивайтесь ремнем безопасности. В случае столкновения вероятность тяжелого травмирования и гибели непристегнутого пассажира и водителя значительно повышается.
- Не превышайте безопасную скорость на поворотах или разворотах.
- Не допускайте резких движений рулевым колесом, например при перестроении или на крутом повороте.
- Риск опрокидывания значительно возрастает при потере управления на высокой скорости.
- Потеря управления часто происходит, если при съезде с дороги двумя колесами водитель для возврата на дорогу поворачивает рулевое колесо на избыточный угол.
- Если произошел съезд с дороги, не совершайте резких движений рулевым колесом. Вместо этого уменьшите скорость и только после этого возвращайтесь на проезжую часть.
- Производитель рекомендует соблюдать предписываемые дорожными знаками скоростные ограничения.



## Информация

— Механизм принудительного переключения а пониженную передачу (при наличии)

Используйте механизм принудительного переключения на пониженную передачу для максимального ускорения. Нажмите педаль акселератора дальше точки сопротивления. Автоматическая коробка передач переключится на более низкую передачу в зависимости от оборотов двигателя.

## ТОРМОЗНАЯ СИСТЕМА

### Усилитель тормозов

Ваш автомобиль оснащен тормозами с усилителем. Регулировка тормозных механизмов в процессе нормальной эксплуатации осуществляется автоматически.

При остановленном двигателе усилитель тормозов не действует. Остановить автомобиль все же можно, но для этого придется сильнее нажимать педаль тормоза. Тормозной путь становится длиннее, чем с усилителем тормозов.

Если двигатель остановлен, то запас усиления тормозов постепенно уменьшается при каждом нажатии тормозной педали. Если усилитель тормозов не действует, не выполняйте прерывистое торможение.

Выполняйте прерывистое торможение только при необходимости (например, чтобы сохранить управление автомобилем на скользкой дороге).

### ВНИМАНИЕ

Соблюдайте следующие меры предосторожности:

- Не держите ногу на педали тормоза во время движения. Это приводит к перегреву тормозов, чрезмерному износу тормозных накладок и колодок, а также к увеличению тормозного пути.

- При спуске по затяжному или крутому склону, чтобы исключить постоянное нажатие педали тормоза, перейдите на пониженную передачу. Постоянное задействование тормозов приводит к их перегреву и может стать причиной ухудшения эффективности тормозной системы.
- Мокрые тормоза могут ослабить способность автомобиля безопасно замедляться; также возможен увод автомобиля в сторону. Легкое притормаживание позволит определить, снизилась ли эффективность тормозной системы. Обязательно проверяйте тормоза таким образом после движения по глубокой воде. Чтобы просушить тормоза, прогрейте их, несколько раз выполнив легкое торможение. Сохраняйте безопасную скорость до полного восстановления работоспособности тормозов. Не повышайте скорость до тех пор, пока работа тормозов не восстановится в должной мере.

## Индикатор износа дисковых тормозов

Если тормозные колодки изношены и их необходимо заменить, то при торможении передние или задние тормозные механизмы начинают издавать высокий скрипящий звук. На слух можно определить, проявляется ли этот звук временно, или же он возникает при каждом нажатии педали тормоза.

Имейте в виду, что при некоторых погодных условиях или в определенных режимах движения скрип тормозов может возникать и при исправных тормозных механизмах (например, при первоначальном торможении или при легком торможении). Это нормальная ситуация, которая не указывает на неполадку тормозной системы.

### К СВЕДЕНИЮ

Во избежание дорогостоящего ремонта тормозной системы не эксплуатируйте автомобиль с чрезмерно изношенными тормозными колодками.

### **i** Информация

Тормозные колодки следует менять только комплектами для передней оси и задней оси.

## Рычаг стояночного тормоза

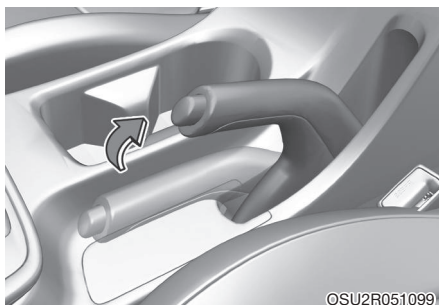

Прежде чем покинуть автомобиль, обязательно задействуйте стояночный тормоз.

Сильно нажмите педаль тормоза.

Как можно дальше потяните вверх рычаг стояночного тормоза.



### ВНИМАНИЕ

Чтобы снизить риск **ТЯЖЕЛОГО ТРАВМИРОВАНИЯ** или  **ГИБЕЛИ**, не используйте стояночный тормоз при движении автомобиля (кроме экстренных ситуаций). Это может привести к повреждению тормозной системы и аварии.

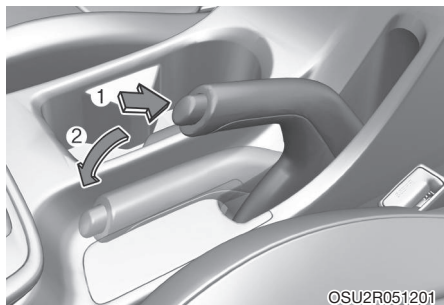

Чтобы отпустить стояночный тормоз, выполните следующие операции.

Сильно нажмите педаль тормоза.

Немного потяните вверх рычаг стояночного тормоза.

Нажмите кнопку выключения (1) и опустите рычаг стояночного тормоза (2).

Если стояночный тормоз не отпускается или отпускается не полностью, рекомендуется обратиться к уполномоченному производителем дилеру / сервисному партнеру для проверки системы.

## ВНИМАНИЕ

- Прежде чем покинуть автомобиль на стоянке, обязательно полностью остановите автомобиль и продолжайте удерживать педаль тормоза. Переведите рычаг переключения передач в положение 1-й передачи на автомобиле с механической коробкой передач или в положение P (парковка) на автомобиле с бесступенчатой коробкой передач IVT / коробкой передач с двойным сцеплением / автоматической коробкой передач, задействуйте стояночный тормоз и переведите выключатель зажигания в положение LOCK/OFF.

Если стояночный тормоз не задействован в достаточной мере, может начаться неконтролируемое движение автомобиля, что приведет к травмированию водителя или окружающих.

- **НИ В КОЕМ СЛУЧАЕ** не позволяйте лицам, не умеющим управлять автомобилем, прикасаться к рычагу стояночного тормоза. Случайное выключение стояночного тормоза может привести к тяжелой травме.
- При отпускании стояночного тормоза необходимо сильно нажать и удерживать педаль тормоза.

### **К СВЕДЕНИЮ**

- Не нажимайте педаль акселератора при задействованном стояночном тормозе. Если нажать педаль акселератора при задействованном стояночном тормозе, сработает звуковая сигнализация. Возможно повреждение стояночного тормоза.
- Движение с задействованным стояночным тормозом может привести к перегреву тормозной системы, а также к преждевременному износу и повреждению компонентов тормозной системы. Перед началом движения убедитесь в том, что стояночный тормоз отпущен, а соответствующая контрольная лампа не горит.

### **Сигнализатор включения стояночного тормоза**



Поверните выключатель зажигания в положение ON (не запуская двигатель) и проверьте, горит ли контрольная лампа стояночного тормоза.

Если стояночный тормоз задействован, эта лампа должна гореть при нахождении выключателя зажигания в положениях START и ON.

Перед началом движения убедитесь в том, что стояночный тормоз отпущен, а соответствующая контрольная лампа не горит.

Если контрольная лампа стояночного тормоза не гаснет после отпущения стояночного тормоза при работающем двигателе, то в тормозной системе, возможно, имеется неисправность. Такая ситуация требует пристального внимания.

Если возможно, немедленно прекратите движение. Если это невозможно, предельно осторожно доведите автомобиль до места, где его можно безопасно остановить.

## Электрический стояночный тормоз (EPB) (при наличии) Задействование стояночного тормоза



### Включение EPB (электрический стояночный тормоз):

1. Нажмите педаль тормоза.
  2. Потяните вверх выключатель EPB.
- Убедитесь, что загорелась контрольная лампа стояночного тормоза.

### ВНИМАНИЕ

Для снижения риска получения **ТЯЖЕЛЫХ ТРАВМ** или **ЛЕТАЛЬНОГО ИСХОДА** запрещается использовать EPB, когда автомобиль движется, за исключением экстренных случаев. Это может привести к повреждению тормозной системы и аварии.

## Отпускание стояночного тормоза



Чтобы отпустить EPB (электрический стояночный тормоз), нажмите выключатель EPB при следующих условиях:

- Переведите кнопку пуска/останова двигателя в положение ON.
- Нажмите педаль тормоза.

Убедитесь, что контрольная лампа стояночного тормоза погасла.

Чтобы автоматически отпустить EPB (электрический стояночный тормоз):

- Автомобиль с автоматической коробкой передач
  1. Убедитесь в том, что ремни безопасности пристегнуты и закрыты капот, двери и дверь багажного отделения.
  2. Нажмите педаль акселератора.

Убедитесь, что контрольная лампа стояночного тормоза погасла.



## **i** Информация

- В целях безопасности можно задействовать ЕРВ, даже если кнопка пуска/останов двигателя находится в состоянии OFF и невозможно разблокировать ее.
- Для обеспечения безопасности при движении на спуске или задним ходом нажмите педаль тормоза и отпустите стояночный тормоз вручную выключателем ЕРВ.

## **К СВЕДЕНИЮ**

- Если контрольная лампа стояночного тормоза продолжает гореть несмотря на отпускание ЕРВ, обратитесь к уполномоченному производителем дилеру / сервисному партнеру для проверки системы.
- Не пытайтесь двигаться с включенным ЕРВ. Это вызывает ускоренный износ тормозных накладок и барабанов.

Ситуации автоматического применения ЕРВ (электрический стояночный тормоз)

- Запрос другими системами
- Если водитель остановит двигатель при включенной системе автоматического удержания, то ЕРВ будет задействован автоматически.

## **Предупреждающие сообщения**

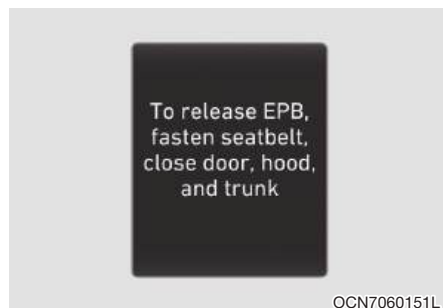

Для отключения ЕРВ пристегните ремень безопасности и закройте двери, капот и багажное отделение.

- При движении с задействованным ЕРВ будет подаваться предупредительный звуковой сигнал и выводиться соответствующее сообщение.
- Если ремень безопасности водителя не пристегнут и открыт капот или дверь багажного отделения, то будет подаваться предупредительный звуковой сигнал и выводиться соответствующее сообщение.
- При наличии неисправностей автомобиля может подаваться предупредительный звуковой сигнал и выводиться соответствующее сообщение.

При возникновении упомянутой выше ситуации нажмите педаль тормоза и отпустите ЕРВ нажатием выключателя ЕРВ.



## ВНИМАНИЕ

- Прежде чем покинуть автомобиль на стоянке, обязательно полностью остановите автомобиль и продолжайте удерживать педаль тормоза.

Переведите рычаг селектора в положение Р (парковка), нажмите выключатель ЕРВ и переведите кнопку пуска/останова двигателя в положение OFF. Покидая автомобиль, заберите электронный ключ с собой.

Если стояночный тормоз не задействован в достаточной мере, может начаться неконтролируемое движение автомобиля, что приведет к травмированию водителя или окружающих.

- Не позволяйте лицам, не умеющим управлять автомобилем, прикасаться к выключателю ЕРВ. При непреднамеренном отпускании ЕРВ могут серьезно пострадать люди.
- При отпускании ЕРВ необходимо, находясь в автомобиле, сильно нажать педаль тормоза.

## К СВЕДЕНИЮ

- Не нажимайте педаль акселератора при задействованном стояночном тормозе. Если нажать педаль акселератора при задействованном ЕРВ, будет подан предупредительный звуковой сигнал и выведено предупреждающее сообщение. Возможно повреждение стояночного тормоза.
- Движение с задействованным стояночным тормозом может привести к перегреву тормозной системы, а также к преждевременному износу и повреждению компонентов тормозной системы. Перед началом движения убедитесь, что ЕРВ отпущен и контрольная лампа стояночного тормоза не горит.



## Информация

- При задействовании или отпускании ЕРВ может быть слышен щелкающий звук. Это нормальное состояние, которое указывает, что ЕРВ работает нормально.
- Оставляя ключи парковщику или помощнику, обязательно проинформируйте его/ее об использовании ЕРВ.

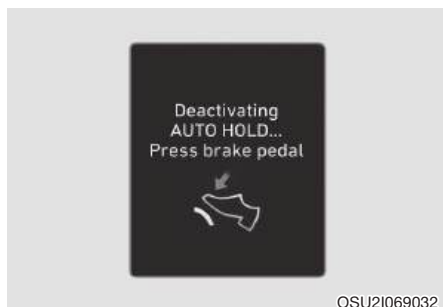

OSU21069032

**AUTO HOLD будет отключен.  
Нажмите тормоз.**

Если переход от режима автоматического удержания к работе системы EPB выполняется неверно, включится звуковой сигнал, а на дисплее появится сообщение.



OSU21069030

**Автовключение стояночного тормоза**

Если система EPB включается при активированной функции автоматического удержания, включится звуковой сигнал, а на дисплее появится сообщение.

**Индикатор неисправности EPB (при наличии)**

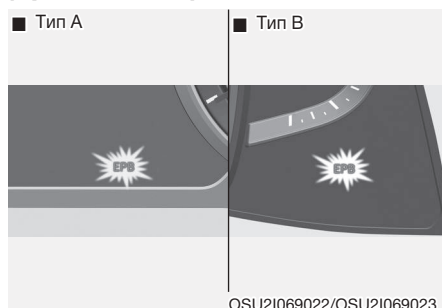

OSU21069022/OSU21069023

Если контрольная лампа неисправности EPB остается включенной, горит при движении или не включается, когда выключатель зажигания или кнопка пуска/останова двигателя переводится в положение ON, это указывает на возможную неисправность EPB.

В таких случаях необходимо как можно скорее обратиться к уполномоченному производителем дилеру / сервисному партнеру для устранения неисправности.

Если включается индикатор ESC, контрольная лампа неисправности EPB может гореть, чтобы указать на неисправность ESC, но это не указывает на неисправность EPB.

**К СВЕДЕНИЮ**

- Если контрольная лампа ЕРВ все еще горит, рекомендуется обратиться к уполномоченному производителем дилеру / сервисному партнеру для проверки системы.
- Если контрольная лампа стояночного тормоза не горит и не мигает даже при поднятом выключателе ЕРВ, электрический стояночный тормоз не включен.
- Если контрольная лампа стояночного тормоза мигает, когда горит контрольная лампа ЕРВ, нажмите на выключатель, затем переместите его вверх. Повторите это действие еще раз. Если контрольная лампа ЕРВ не гаснет, рекомендуется обратиться к уполномоченному производителем дилеру / сервисному партнеру для проверки системы.

**Аварийное торможение**

В случае отказа педали тормоза во время движения допускается применить аварийное торможение, для чего потяните вверх и удерживайте выключатель ЕРВ. Торможение осуществляется только при удержании выключателя ЕРВ. Тормозной путь при этом несколько увеличится.

**ВНИМАНИЕ**

Не применяйте стояночный тормоз во время движения автомобиля, за исключением аварийных ситуаций. Это может привести к повреждению тормозной системы и тяжелой аварии.

**i Информация**

Во время экстренного торможения загорается контрольная лампа стояночного тормоза, указывающая на работу системы.

**К СВЕДЕНИЮ**

Если при использовании электрического стояночного тормоза в целях аварийного торможения постоянно ощущается шум и запах гари, обратитесь к уполномоченному производителем дилеру / сервисному партнеру для проверки автомобиля.

Если ЕРВ (электрический стояночный тормоз) не отпускается

Если ЕРВ не отпускается должным образом, доставьте автомобиль к уполномоченному производителем дилеру / сервисному партнеру с помощью эвакуатора для проверки системы.

### Сигнализатор включения стояночного тормоза



Поверните выключатель зажигания в положение ON (не запуская двигатель) и проверьте, горит ли контрольная лампа стояночного тормоза.

Если стояночный тормоз задействован, эта лампа должна гореть при нахождении кнопки пуска/останова двигателя в положениях START и ON.

Перед началом движения убедитесь в том, что стояночный тормоз отпущен, а соответствующая контрольная лампа не горит.

Если контрольная лампа стояночного тормоза не гаснет после отпущения стояночного тормоза при работающем двигателе, то в тормозной системе, возможно, имеется неисправность. Такая ситуация требует пристального внимания.

Если возможно, немедленно прекратите движение. Если это невозможно, предельно осторожно доведите автомобиль до места, где его можно безопасно остановить.

### Система автоматического удержания (AUTO HOLD) (при наличии)

Система автоматического удержания удерживает автомобиль на месте даже при отпущенной педали тормоза после того, как водитель полностью останавливает автомобиль нажатием педали тормоза.

#### Для задействования:



1. Когда закрыты дверь водителя и капот, выжмите педаль тормоза, затем нажмите на переключатель [AUTO HOLD] (автоматическое удержание). Загорится белый индикатор «AUTO HOLD» (автоматическое удержание) и система перейдет в режим ожидания.

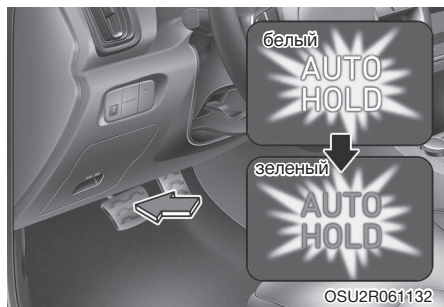

2. При полной остановке автомобиля педалью тормоза система автоматического удержания поддерживает тормозное давление для удержания автомобиля на месте. Цвет индикатора изменится с белого на зеленый.
3. Автомобиль продолжает оставаться неподвижным даже при отпуске педали тормоза.
4. При включении EPB система автоматического удержания выключается и цвет индикатора меняется на белый.

### **Для отпущения:**

Если нажать педаль акселератора при рычаге селектора в положении D (движение) или в ручном режиме выбора передач, система отключается автоматически и автомобиль начинает движение. Цвет индикатора AUTO HOLD (автоматическое удержание) меняется с зеленого на белый.



### **ВНИМАНИЕ**

**При автоматическом отключении системы автоматического удержания нажатием педали акселератора обязательно контролируйте обстановку вокруг автомобиля.**

**Медленно выжимайте педаль акселератора, когда автомобиль начинает движение.**

### Для отмены:



1. Нажмите педаль тормоза.
2. Нажмите переключатель [AUTO HOLD] (автоматическое удержание).

Индикатор AUTO HOLD (автоматическое удержание) погаснет.

### ВНИМАНИЕ

Для предотвращения неожиданного внезапного движения автомобиля **ВСЕГДА** задействуйте рабочий тормоз для отмены функции автоматического удержания в следующих случаях:

- Движение на спуске.
- Движение задним ходом.
- Парковка автомобиля.

### Информация

- Система автоматического удержания не работает в следующих условиях:
  - Открыта дверь водителя
  - Открыт капот
  - Рычаг селектора находится в положении P (парковка) или R (задний ход)
  - Задействован ЕРВ

- Для обеспечения безопасности функция автоматического удержания автоматически включает ЕРВ в следующих случаях:

- Открыта дверь водителя
- Открыт капот
- Автомобиль находится без движения более 10 мин
- Автомобиль находится на крутом уклоне
- Автомобиль перемещается несколько раз

В этих случаях для информирования водителя об автоматическом включении ЕРВ загорается контрольная лампа стояночного тормоза, индикатор AUTO HOLD (автоматическое удержание) меняет цвет с зеленого на белый, подается предупредительный звуковой сигнал и выводится соответствующее сообщение. Перед поездкой нажмите педаль тормоза, проверьте дорожную обстановку вблизи автомобиля и отпустите стояночный тормоз вручную выключателем ЕРВ.

- В процессе использования функции автоматического удержания может быть слышен механический шум. Этот шум является нормальным явлением.

**К СВЕДЕНИЮ**

Если цвет индикатора AUTO HOLD (автоматическое удержание) меняется на желтый, функция автоматического удержания работает надлежащим образом. Рекомендуется обратиться к уполномоченному производителем дилеру / сервисному партнеру.

**ВНИМАНИЕ**

- Медленно выжимайте педаль акселератора, когда автомобиль начинает движение.
- Для обеспечения безопасности при движении на спуске или задним ходом или при парковке автомобиля отключайте систему автоматического удержания.

**К СВЕДЕНИЮ**

Если имеется неисправность системы обнаружения незакрытой двери водителя или капота, система Auto Hold может не работать должным образом.

Рекомендуется обратиться к уполномоченному производителем дилеру / сервисному партнеру.

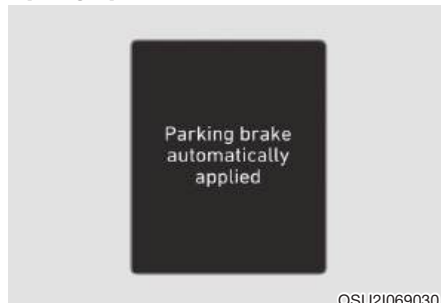
**Предупреждающие сообщения****Автовключение стояночного тормоза**

Если система электрического стояночного тормоза включается при работающей функции автоматического удержания, будет подан звуковой сигнал, а на дисплее появится соответствующее сообщение.

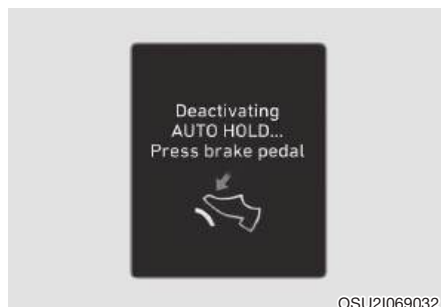
**AUTO HOLD будет отключен.  
Нажмите тормоз.**

Если переход от режима автоматического удержания к работе системы EPB выполняется неверно, включится звуковой сигнал, а на дисплее появится сообщение.

Когда выводится это сообщение, функции AUTO HOLD (автоматическое удержание) и EPB могут не работать. В целях безопасности выжмите педаль тормоза.



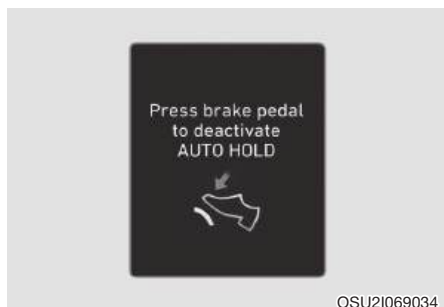

### Нажм. тормоз для откл. автоматического удержания

Если не нажать педаль тормоза при выключении функции автоматического удержания нажатием выключателя [AUTO HOLD (автоматическое удержание)], на ЖК-дисплее отобразится сообщение. Кроме того, один раз прозвонит предупредительный колокольчик.

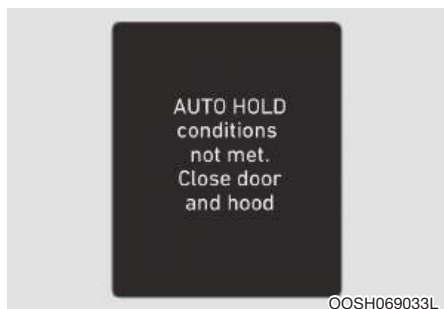

### Автоматическое удержание не вкл. Закройте двери, капот

Если при нажатии на переключатель [AUTO HOLD] (автоматическое удержание) не закрыта дверь водителя и капот, будет подан звуковой сигнал, а на ЖК-дисплей будет выведено соответствующее сообщение. Поэтому кнопку [AUTO HOLD] (автоматическое удержание) следует нажимать после закрытия двери водителя и капота.

## Антиблокировочная система тормозов (АБС)

### ВНИМАНИЕ

Антиблокировочная система тормозов (АБС) и электронная система динамической стабилизации (ESC) не предотвращают аварии, вызванные неудачными или опасными маневрами при движении. Не полагайтесь на улучшение управляемости автомобиля при экстренном торможении, всегда соблюдайте безопасную дистанцию до следующих впереди автомобилей. В экстремальных дорожных условиях следует обязательно снижать скорость автомобиля. Тормозной путь автомобилей, оснащенных системой ABS, в перечисленных ниже случаях может быть длиннее, чем у автомобилей без этой системы.

Снижайте скорость в следующих ситуациях.

- При движении по неровным дорогам, дорогам с гравийным покрытием или заснеженным дорогам.
- При движении по дорогам с выбоинами или ямами, либо с перепадами дорожного покрытия по высоте.
- Если автомобиль оборудован цепями противоскольжения.

Не пытайтесь проверять характеристики безопасности автомобилей, оборудованных системой ABS, на высокой скорости или на крутом повороте. Это опасно для самого водителя и для окружающих.

ABS — это электронная тормозная система, которая позволяет избегать заносов при торможении. ABS обеспечивает сохранение эффективности рулевой системы при интенсивном торможении.

### **Использование ABS**

Чтобы обеспечить максимальную эффективность системы ABS в чрезвычайной ситуации, не пытайтесь самостоятельно дозировать тормозное усилие и не применяйте прерывистое торможение. Нажимайте педаль тормоза как можно сильнее.

Если торможение выполняется на грани блокирования колес, тормозная система может издавать специфический звук, сопровождаемый дрожанием педали тормоза. Это признаки нормальной работы ABS.

ABS не сокращает время остановки и тормозной путь.

Обязательно поддерживайте безопасную дистанцию до следующего впереди автомобиля.

ABS не предотвращает заносы, возникающие при резком изменении направления движения, например при крутом повороте или резком перестроении. Выбирайте безопасную скорость с учетом дорожных и погодных условий.

ABS не предотвращает потерю курсовой устойчивости. При резком торможении следует пользоваться рулевой системой с осторожностью. Резкий поворот рулевого колеса может привести к тому, что автомобиль окажется на полосе встречного движения или за пределами дороги.

На рыхлом или неровном дорожном покрытии тормозной путь автомобиля с антиблокировочной системой тормозов может быть длиннее, чем у автомобиля, не оборудованного такой системой.

После включения зажигания контрольная лампа антиблокировочной системы тормозов ((ABS)) загорается на несколько секунд. В это время выполняется самодиагностика системы ABS. Если неисправности не обнаружены, контрольная лампа гаснет. Если контрольная лампа не гаснет, возможно, в системе ABS имеется неисправность. В этом случае рекомендуется как можно скорее обратиться к уполномоченному производителем дилеру / сервисному партнеру для проверки автомобиля.



### **ВНИМАНИЕ**

**Постоянное свечение контрольной лампы ABS ((ABS)) указывает на неисправность этой системы. Усилитель тормозов при этом будет работать нормально. Чтобы снизить вероятность тяжелого травмирования и гибели в результате аварии, рекомендуется как можно скорее обратиться к уполномоченному производителем дилеру / сервисному партнеру для проверки автомобиля.**

## ОСТОРОЖНО

При движении в условиях недостаточного сцепления шин с дорожным покрытием (например, на обледенелой дороге) с частым задействованием тормозов ABS будет работать непрерывно. При этом может загореться контрольная лампа ABS (). Остановите автомобиль в безопасном месте и выключите двигатель.

Снова запустите двигатель. Если контрольная лампа ABS погаснет, то антиблокировочная система исправна. В противном случае в системе, возможно, имеется неисправность. В этом случае рекомендуется как можно скорее обратиться к уполномоченному производителем дилеру / сервисному партнеру для проверки автомобиля.

## Информация

При запуске двигателя от внешнего источника питания вследствие разрядки АКБ может загореться контрольная лампа ABS (). Это происходит из-за низкого напряжения АКБ. Это не указывает на неисправность ABS. Зарядите АКБ перед поездкой на автомобиле.

## Электронная система динамической стабилизации (ESC) (при наличии)

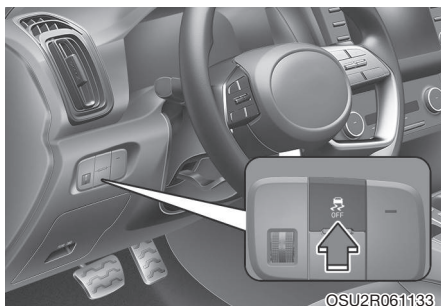

Электронная система динамической стабилизации (ESC) способствует сохранению устойчивости автомобиля на поворотах.

Система ESC сравнивает направление, заданное рулевой системой, и фактическое направление движения.

Система ESC выборочно задействует колесные тормозные механизмы и вмешивается в работу системы управления двигателем, помогая водителю сохранять выбранную траекторию движения. Наличие этой системы не отменяет необходимости соблюдать правила безопасного вождения. Корректируйте скорость движения и характер вождения с учетом дорожной обстановки.



## ВНИМАНИЕ

Ни в коем случае не превышайте скорость, допустимую в конкретной дорожной обстановке, а также не двигайтесь слишком быстро на крутых поворотах. Система ESC не предотвращает аварии.

Превышение скорости на поворотах, резкие маневры и аквапланирование на мокрой дороге могут стать причиной серьезного дорожно-транспортного происшествия.

### Работа системы ESC

#### Условие активации системы ESC

При переводе ключа зажигания в положение ON на комбинации приборов примерно на три секунды загораются индикаторы ESC и ESC OFF (ESC выкл.). Затем они гаснут, после чего включается система ESC.

#### При срабатывании



Срабатывание системы ESC сопровождается миганием индикатора ESC в описанных ниже условиях:

- Если торможение выполняется на грани блокирования колес, тормозная система может издавать специфический звук, сопровождаемый дрожанием педали тормоза. Это признаки нормальной работы системы ESC.
- При включении системы ESC в определенных условиях двигатель может не реагировать на нажатие педали акселератора.
- Включение системы ESC приводит к автоматическому выключению круиз-контроля. Круиз-контроль снова включается тогда, когда это позволяют условия движения. **См. раздел «Система круиз-контроля» в главе 7** (при наличии).
- При попытке выехать из грязи или движении по скользкой дороге двигатель может сохранять текущие обороты даже при сильном нажатии педали акселератора. Это необходимо для поддержания курсовой устойчивости и должного сцепления шин с дорожным покрытием и не является отклонением от нормы.

#### Условие отключения системы ESC



Отмена работы системы ESC:

• Состояние 1

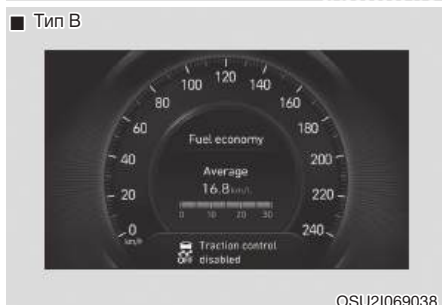

• Состояние 2

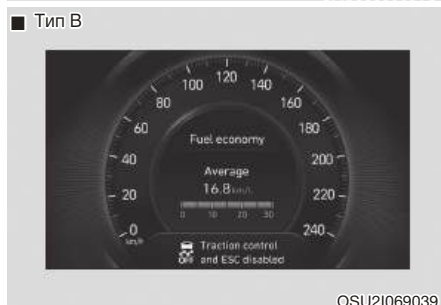
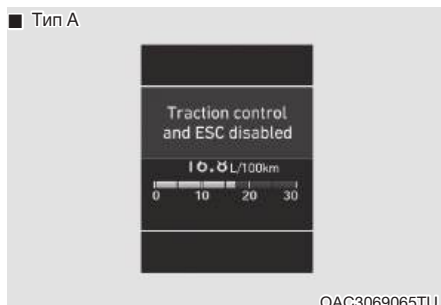

Кратковременно нажмите кнопку ESC OFF. Загорится индикатор ESC OFF и/или появится сообщение «Функция контроля тягового усилия отключена». В этом состоянии функция контроля тягового усилия ESC (управление двигателем) деактивируется, но функция контроля тормозной системы ESC (управление торможением) остается активной.

Нажмите кнопку ESC OFF и удерживайте ее не менее 3 секунд. Загорится индикатор ESC OFF и/или появится сообщение «Функция контроля тягового усилия и система ESC отключены» и раздастся предупреждающий звуковой сигнал. В этом состоянии и функция контроля тягового усилия ESC (управление двигателем), и функция контроля тормозной системы ESC (управление торможением) деактивируются.

Если при выключенной системе ESC повернуть выключатель зажигания в положение LOCK/OFF, система ESC останется выключенной. При очередном запуске двигателя система ESC автоматически включится снова.

## Световые индикаторы

- Индикатор ESC (мигает)



OTD059012

- Индикатор ESC OFF (горит)



OTD059013

Если система ESC работает нормально, то при переводе выключателя зажигания в положение ON индикатор ESC загорается и через некоторое время гаснет.

При срабатывании системы ESC индикатор ESC начинает мигать.

Если индикатор ESC не гаснет, в системе ESC, возможно, имеется неисправность. При включении контрольной лампы рекомендуется в кратчайшие сроки обратиться к уполномоченному производителем дилеру / сервисному партнеру для проверки автомобиля.

Индикатор ESC OFF загорается при выключении системы ESC кнопкой.



## ВНИМАНИЕ

Мигание индикатора ESC указывает на активацию системы ESC.

**Двигайтесь осторожно и НИ В КОЕМ СЛУЧАЕ не повышайте скорость. НЕ нажимайте кнопку ESC OFF при мигании индикатора ESC. Это может привести к потере управления автомобилем и аварии.**

## К СВЕДЕНИЮ

Если на автомобиле установлены колеса или шины разных размеров, система ESC может функционировать неправильно. При замене шин проследите за тем, чтобы все четыре шины и все четыре колеса были одинакового размера. Ни в коем случае не отправляйтесь в поездку на автомобиле, на котором установлены шины и/или колесные диски разных размеров.

## Использование функции отключения системы ESC

### При движении

Систему ESC следует отключать ненадолго только для того, чтобы, поддерживая надлежащий крутящий момент на колесах, упростить высвобождение автомобиля из снега или грязи.

Для отключения системы ESC во время движения нажмите кнопку ESC OFF на горизонтальном участке дороги.

### **К СВЕДЕНИЮ**

Чтобы не повредить коробку передач, соблюдайте следующие правила.

- Не допускайте чрезмерной пробуксовки одного или обоих колес одного моста при активации контрольных ламп системы ESC, ABS и стояночного тормоза. Требуемый в этом случае ремонт не покрывается гарантией на автомобиль. Если эти контрольные лампы загорелись, уменьшите обороты двигателя и не допускайте чрезмерной пробуксовки одного или обоих колес.
- При проверке автомобиля на динамометрическом стенде систему ESC следует отключить (должен гореть индикатор ESC OFF).

### **i** Информация

Выключение системы ESC не влияет на работу ABS и тормозной системы.

### **Система управления стабилизацией автомобиля (VSM) (при наличии)**

Система управления стабилизацией автомобиля (VSM) является одной из функций электронной системы динамической стабилизации (ESC). Эта система способствует сохранению устойчивости автомобиля при резком ускорении или торможении на мокрых, скользких и неровных дорогах, на которых сцепление шин с дорогой может резко и непредсказуемо меняться.



### **ВНИМАНИЕ**

При использовании системы управления стабилизацией автомобиля (VSM) соблюдайте следующие меры предосторожности.

- **ВСЕГДА** контролируйте скорость и расстояние до следующих впереди автомобилей. Наличие системы VSM не отменяет необходимости соблюдать правила безопасного вождения.
- **Никогда** не двигайтесь слишком быстро по плохим дорогам. Система VSM не предотвращает аварии. Превышение скорости в плохую погоду, на скользкой или неровной дороге может стать причиной серьезного дорожно-транспортного происшествия.

### При срабатывании

Если торможение выполняется в условиях, характерных для активации системы ESC, тормозная система может издавать специфический звук, сопровождаемый дрожанием педали тормоза. Это признаки нормальной работы системы VSM.

### Информация

Система VSM не функционирует в следующих ситуациях:

- Движение на подъеме или спуске.
- Движение задним ходом.
- Горит индикатор ESC OFF.
- Горит или мигает контрольная лампа электрического усилителя рулевого управления (EPS) ().

### ВНИМАНИЕ

Если индикатор ESC () или контрольная лампа EPS () не гаснет, это может указывать на неисправность в системе VSM. Если контрольная лампа загорелась, рекомендуется в кратчайшие сроки обратиться к уполномоченному производителем дилеру / сервисному партнеру для проверки автомобиля.

### К СВЕДЕНИЮ

Если на автомобиле установлены колеса или шины разных размеров, система ESC может функционировать неправильно. При замене шин проследите за тем, чтобы все четыре шины и все четыре колеса были одинакового размера. Ни в коем случае не отправляйтесь в поездку на автомобиле, на котором установлены шины и (или) колесные диски разных размеров.



### Система помощи при трогании на уклоне (НАС) (при наличии)

Система помощи при трогании на уклоне (НАС) помогает предотвратить скатывание автомобиля назад при начале движения после остановки на склоне. Система автоматически задействует тормоза в течение примерно 2 секунд и отпускает их по истечении 2 секунд или при нажатии педали акселератора.



### ВНИМАНИЕ

**Всегда будьте готовы нажать педаль акселератора при начале движения на уклоне. Система НАС действует только в течение 2 секунд.**



### Информация

- Система НАС не действует, если рычаг селектора находится в положении P (парковка) или N (нейтраль).
- Система НАС срабатывает даже при выключенной электронной системе динамической стабилизации (ESC). Но она не срабатывает, если система ESC не действует должным образом.

### Система предупреждения об экстренном торможении (ESS) (при наличии)

Система предупреждения об экстренном торможении оповещает водителей следующих позади транспортных средств о резком, интенсивном торможении миганием стоп-сигналов.

Система активируется в следующих обстоятельствах.

- Автомобиль резко останавливается (скорость автомобиля превышает 55 км/ч, а замедление превышает 7 м/с<sup>2</sup>)
- Система ABS срабатывает при скорости движения более 55 км/ч.

Если скорость автомобиля снижается до 40 км/ч и ABS деактивируется, или экстренное торможение прекращается, стоп-сигналы прекращают мигать. При этом включается аварийная световая сигнализация.

Аварийная световая сигнализация отключится, когда скорость автомобиля превысит 10 км/ч после остановки. Также она отключится, если автомобиль движется с низкой скоростью в течение определенного времени. Вы можете выключить аварийную световую сигнализацию нажатием выключателя.



### ОСТОРОЖНО

**Система предупреждения об экстренном торможении (ESS) не действует, если световая аварийная сигнализация уже включена.**

## Система управления торможением на спуске (DVC)



Система управления торможением на спуске (DVC) позволяет поддерживать приемлемую скорость на крутом спуске без нажатия на тормозную педаль. Система замедляет автомобиль до скорости 4–40 км/ч (2–25 миль/ч), чтобы водитель мог сосредоточиться на рулевом управлении.

### ВНИМАНИЕ

При движении по обычной дороге обязательно отключите систему DVC. Система DVC может неожиданно выйти из режима готовности и активироваться при резком изменении скорости или на крутом повороте.

### К СВЕДЕНИЮ

- При переводе выключателя зажигания в положение ON система DVC по умолчанию находится в неактивном состоянии.
- Активация системы DVC может сопровождаться шумом или вибрацией со стороны тормозной системы.
- При срабатывании системы DVC загорятся стоп-сигналы.

## Работа системы DBC

Режим	Индикатор	Описание
Режим готовности	 Горит	Нажмите кнопку системы DBC при движении автомобиля со скоростью менее 60 км/ч (40 миль/ч). Система DBC включится и перейдет в режим готовности. Если скорость движения превышает 60 км/ч (40 миль/ч), система не включится.
Активирована	 Мигает	Система переходит в рабочий режим из режима ожидания при соблюдении следующих условий <ul style="list-style-type: none"> <li>- Уклон поверхности дороги должен быть больше заданного</li> <li>- Педаль акселератора не должна быть нажата</li> <li>- Скорость автомобиля должна быть в пределах 4–40 км/ч (2,5–25 миль/ч) [2,5–8 км/ч (1,5–5 миль/ч) в случае движения задним ходом]</li> </ul> Во время действия системы при скорости автомобиля [4–40 км/ч (2,5–25 миль/ч)] водитель может уменьшить или увеличить скорость автомобиля нажатием педали тормоза или акселератора.
Временно деактивирована	 Горит	Активная система DBC временно деактивируется при следующих условиях: <ul style="list-style-type: none"> <li>• Уклон дороги недостаточно крутой.</li> <li>• Педаль акселератора нажата.</li> <li>• Скорость автомобиля находится в диапазоне 40–60 км/ч (25–40 миль/ч).</li> </ul> В отсутствие перечисленных выше условий система DBC автоматически активируется снова.
ВЫКЛ.	 не горит	Система DBC отключается при следующих условиях. <ul style="list-style-type: none"> <li>• Кнопка DBC нажата повторно.</li> <li>• Когда педаль акселератора нажата и скорость автомобиля превышает 60 км/ч (40 миль/ч)</li> </ul>

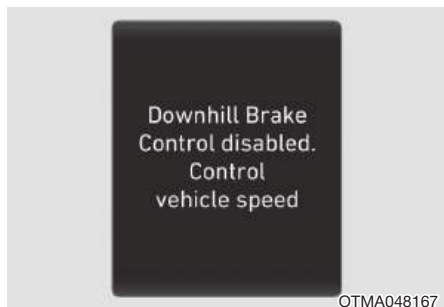

Система управления торможением на спуске отключена.

Контролируйте скорость автомобиля

Если система DBC не работает надлежащим образом, на ЖК-дисплее появляется это предупреждающее сообщение и раздается предупреждающий звуковой сигнал. В этом случае контролируйте скорость автомобиля нажатием педали тормоза.



## ВНИМАНИЕ

При движении по обычной дороге обязательно отключите систему DBC. Система DBC может неожиданно выйти из режима готовности и активироваться при резком изменении скорости или на крутом повороте.



## Информация

- Активация системы DBC может сопровождаться шумом или вибрацией со стороны тормозной системы.
- При срабатывании системы DBC загораются стоп-сигналы.

## К СВЕДЕНИЮ

- На крутом уклоне система DBC может не отключиться даже при нажатии педали тормоза или акселератора.
- Система DBC может не всегда поддерживать скорость автомобиля при определенной скорости движения.
- Система DBC не срабатывает в следующих ситуациях:
  - Кнопка переключения передач находится в положении P (парковка).
  - Активна система ESC.

## Приемы безопасного торможения



### ВНИМАНИЕ

**Прежде чем покинуть автомобиль на стоянке, обязательно полностью остановите автомобиль и продолжайте удерживать педаль тормоза. Переведите рычаг переключения передач в положение 1-й передачи на автомобиле с механической коробкой передач или в положение P (парковка) на автомобиле с автоматической коробкой передач, задействуйте стояночный тормоз и переведите выключатель зажигания в положение LOCK/OFF.**

**Если стояночный тормоз не задействован в достаточной мере, может начаться неконтролируемое движение автомобиля, что приведет к травмированию водителя или окружающих.**

Намокшие тормоза опасны! При движении по глубоким лужам или при мойке автомобиля тормоза могут намокнуть. Автомобиль с мокрыми тормозами невозможно остановить достаточно быстро. При намокании тормозов автомобиль может увести в сторону.

Чтобы просушить тормоза, слегка нажмите тормозную педаль несколько раз, пока не восстановится нормальное действие тормозов, сохраняя при этом постоянный контроль над автомобилем. Если нормальное действие тормозов не восстанавливается, как можно скорее остановите автомобиль в безопасном месте и обратитесь за помощью к уполномоченному производителем дилеру / сервисному партнеру.

НЕ держите ногу на педали тормоза во время движения. Даже незначительное, но постоянное нажатие педали тормоза может привести к перегреву, износу и вероятному выходу тормозов из строя.

При проколе шины во время движения плавно затормозите автомобиль, стараясь удерживать прямолинейную траекторию при замедлении. Как только скорость снизится в достаточной мере, сверните с дороги и остановитесь в безопасном месте.

После остановки автомобиля не отпускайте педаль тормоза, чтобы исключить скатывание автомобиля вперед.

## ПОЛНЫЙ ПРИВОД (4WD) (ПРИ НАЛИЧИИ)

Система полного привода (4WD) служит для передачи мощности двигателя на все колеса с целью обеспечения максимального тягового усилия. Полный привод можно использовать для увеличения тягового усилия, что может потребоваться при движении по скользкой, грязной, мокрой или заснеженной дороге.

На автомобиле с полным приводом удобнее двигаться по грунтовым дорогам или бездорожью. В этих условиях всегда важно снижать скорость так, чтобы она соответствовала конкретной дорожной обстановке.



### ВНИМАНИЕ

Меры предосторожности, позволяющие снизить риск **ТЯЖЕЛОГО ТРАВМИРОВАНИЯ** или **ГИБЕЛИ**





- Не пытайтесь использовать автомобиль в условиях, для которых он не предназначен, например для езды по сложной пересеченной местности.
- Не превышайте безопасную скорость на поворотах или разворотах.
- Не допускайте резких движений рулевым колесом, например при перестроении или на крутом повороте.
- Риск опрокидывания значительно возрастает при потере управления на высокой скорости.
- Потеря управления часто происходит, если при съезде с дороги двумя колесами водитель для возврата на дорогу поворачивает рулевое колесо на избыточный угол.
- Если произошел съезд с дороги, не совершайте резких движений рулевым колесом. Вместо этого уменьшите скорость и только после этого возвращайтесь на проезжую часть.

### К СВЕДЕНИЮ



- Не двигайтесь по воде, если ее уровень превышает уровень днища автомобиля.
- Преодолев глубокую грязь или потопленный водой участок, проверьте работоспособность тормозов. Двигаясь с малой скоростью, последовательно нажимайте тормозную педаль до тех пор, пока не ощутите нормальное торможение.
- Если приходится двигаться по бездорожью, например по песку, грязи или подтопленному участку дороги, сократите периодичность технического обслуживания (см. раздел «Техническое обслуживание при тяжелых условиях эксплуатации» главы 9).
- Обязательно тщательно вымойте автомобиль (особенно днище) после движения по бездорожью.
- Все четыре колеса должны быть одного типа и размера.
- Для транспортировки полноприводных автомобилей можно использовать только эвакуаторы с платформой.

## Работа полного привода

### Выбор режима полного привода (4WD)

Режим раздаточной коробки	Кнопка выбора	Индикатор	Описание
4WD AUTO (режим 4WD LOCK выключен)		 LOCK (не горит)	<p>В режиме 4WD AUTO и при нормальных условиях поведение автомобиля с полным приводом не отличается от поведения обычного автомобиля с приводом на одну ось. Однако если система определяет необходимость включения режима полного привода, мощность двигателя автоматически распределяется на все четыре колеса.</p> <p>Используйте этот режим при движении по обычным дорогам.</p>
4WD LOCK		 LOCK (горит)	<p>В режиме 4WD LOCK система отключается, а автоматическая блокировка 4WD AUTO включается после увеличения скорости до 60 км/ч (40 миль/ч). После снижения скорости до 60 км/ч (40 миль/ч) снова включается режим 4WD LOCK.</p> <p>Такой режим используется для преодоления крутых подъемов и спусков, для движения по бездорожью, песчаным или загрязненным дорогам и т. п., с целью получения максимального тягового усилия</p>

### ВНИМАНИЕ

Если контрольная лампа полного привода () на комбинации приборов не гаснет, то в системе полного привода вашего автомобиля, возможно, имеется неисправность. Если контрольная лампа полного привода () загорелась, рекомендуется в кратчайшие сроки обратиться к уполномоченному производителем дилеру / сервисному партнеру для проверки автомобиля.



## ОСТОРОЖНО

При движении по обычным дорогам выключайте режим 4WD LOCK нажатием кнопки 4WD LOCK (индикатор 4WD LOCK при этом погаснет). При движении по обычным дорогам в режиме 4WD LOCK (особенно на поворотах) возможно возникновение механического шума или вибрации. Шум и вибрация прекратятся после выключения режима 4WD LOCK. Продолжительное движение в условиях шума и вибрации может привести к повреждению некоторых компонентов силовой передачи.

## К СВЕДЕНИЮ

При выключении режима блокировки 4WD LOCK ощущение вождения меняется, так как вся мощность двигателя передается только на передние колеса.

## Безопасность при использовании полного привода

### Перед поездкой

- Все пассажиры должны пристегнуться ремнями безопасности.
- Сидите прямо и ближе к рулевому колесу, чем обычно. Отрегулируйте положение рулевого колеса так, чтобы было удобно.

### Вождение по заснеженным и обледенелым дорогам

- Начинайте движение медленно, плавно нажимая педаль акселератора.
- Оснастите автомобиль зимними шинами или цепями противоскольжения.

- Сохраняйте безопасную дистанцию до идущих впереди автомобилей.
- Используйте для замедления торможение двигателем.
- Чтобы избежать скольжения на дороге, не превышайте разумную скорость, избегайте интенсивного ускорения, резкого торможения и крутых поворотов.

### Движение по песку и грязи

- Двигайтесь медленно и с постоянной скоростью.
- Если необходимо, для движения по грязи используйте цепи противоскольжения.
- Сохраняйте безопасную дистанцию до идущих впереди автомобилей.
- Уменьшите скорость автомобиля и постоянно следите за ситуацией на дороге.
- Чтобы не застрять в грязи, не превышайте разумную скорость, избегайте интенсивного ускорения, резкого торможения и крутых поворотов.



## ОСТОРОЖНО

Если автомобиль увяз в снегу, песке или грязи, подложите нескользящий материал под ведущие колеса, чтобы обеспечить должное сцепление, ИЛИ совершайте медленное попеременное движение вперед и назад, раскачивая автомобиль с целью его высвобождения. При этом не допускайте постоянной работы двигателя на повышенных оборотах, иначе возможно повреждение системы полного привода.



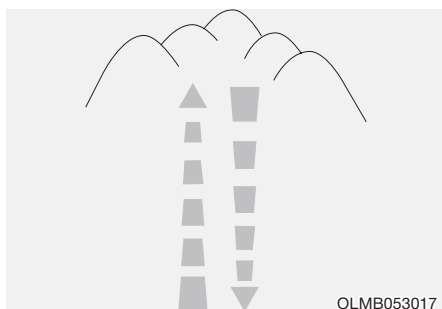

### Движение на подъеме и на спуске

- Движение на подъеме
  - Прежде чем начать движение, убедитесь в том, что подъем можно преодолеть.
  - Двигайтесь по возможности прямо.
- Движение на спуске
  - Двигаясь вниз по склону, не переключайте передачи. Выберите передачу до начала спуска.
  - Двигайтесь медленно, используя торможение двигателем.
  - Двигайтесь по возможности прямо.

### ВНИМАНИЕ

**Двигаясь на крутых подъемах и спусках, будьте предельно осторожны. При наличии определенного уклона, рельефа, воды или грязи возможно опрокидывание автомобиля.**

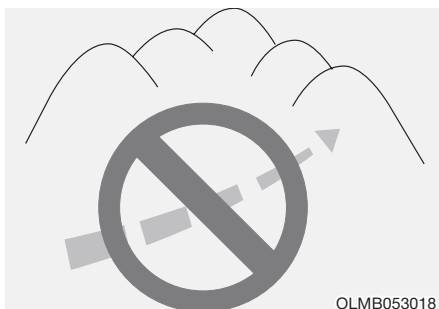

### ВНИМАНИЕ

**Не двигайтесь по крутым косограм. Небольшое изменение углового положения колес может нарушить устойчивость автомобиля. Утрата устойчивости возможна также при резком прекращении движения вперед. В такой ситуации автомобиль может опрокинуться, что приведет к тяжелой травме или гибели.**

### Движение по подтопленному участку

- Избегайте движения в глубокой непроточной воде. При этом возможна самопроизвольная остановка двигателя или засорение выхлопной трубы.
- Чтобы преодолеть подтопленный участок, остановите автомобиль, включите режим блокировки полного привода 4WD LOCK и двигайтесь со скоростью не более 8 км/ч (5 миль/ч).
- Двигаясь по подтопленному участку, не переключайте передачи.

## ОСТОРОЖНО

Двигаться по подтопленному участку дороги нужно медленно. При слишком быстром движении в моторный отсек может попасть вода, что приведет к самопроизвольной остановке двигателя.

Дополнительные требования к вождению

- Прежде чем приступить к движению по бездорожью, ознакомьтесь с приемами вождения в таких условиях.
- При движении вне дороги будьте предельно внимательны и избегайте опасных участков.
- При сильном ветре двигайтесь медленно.
- Снижайте скорость на поворотах. Центр тяжести полноприводных автомобилей выше центра тяжести автомобилей с одной ведущей осью. Поэтому на крутых поворотах такие автомобили более подвержены переворачиванию.
- При движении вне дороги всегда крепко держите рулевое колесо.

## ВНИМАНИЕ

При движении вне дороги не держите рулевое колесо внутренним хватом. Это может привести к травме руки при резком маневре или при самопроизвольном проворачивании рулевого колеса вследствие удара о предмет, находящийся на грунте. При этом рулевое колесо может вырваться из рук, что приведет к тяжелой травме или гибели.

Меры предупреждения аварийных ситуаций

### **Шины**

Устанавливаемые на замену шины должны иметь одинаковый рисунок протектора и быть одинакового размера, типа, марки, грузоподъемности на всех четырех колесах.

## ВНИМАНИЕ

**Не используйте шины и колеса, размер и тип которых отличается от изначально установленных на автомобиле. Это может повлиять на безопасность и эксплуатационные характеристики автомобиля, что в свою очередь может повлечь за собой отказ рулевого управления или опрокидывание, вызывающее серьезные травмы.**

Если автомобиль оснащен шинами и колесными дисками для движения по бездорожью, не рекомендованными производителем, не используйте такие колеса для езды по скоростным магистралям.

## ВНИМАНИЕ

Ни в коем случае не запускайте двигатель автомобиля с постоянным полным приводом, поднятого домкратом. Соскальзывание или скатывание автомобиля с запущенным двигателем с домкрата может привести к тяжелой травме или гибели водителя или другого человека, находящегося поблизости.

### **Буксировка**

Для буксировки полноприводных автомобилей необходимо использовать подъемники для колес, колесные тележки или платформы, которые исключают контакт всех четырех колес с грунтом. Подробные сведения см. в разделе «Буксировка» главы 8.

### **Динамометрические испытания**

Проверка автомобилей с постоянным полным приводом должна выполняться на специальных динамометрических стендах.



Роликовые стенды для автомобилей с приводом на одну ось непригодны для проверки автомобилей с постоянным полным приводом. Если для проверки приходится использовать роликовый стенд, предназначенный для автомобилей с приводом на одну ось, выполните следующие действия.

1. Убедитесь в том, что давление в шинах соответствует нормативу, предусмотренному для вашего автомобиля.
2. Поместите передние колеса на роликовый стенд для проверки спидометра на точность (см. иллюстрацию).
3. Отпустите стояночный тормоз.
4. Поместите задние колеса на временную свободную роликовую опору.

## ОСТОРОЖНО

- Ни в коем случае не задействуйте стояночный тормоз при выполнении испытания.
- При поднятом автомобиле не вращайте передние и задние колеса по отдельности. Следует вращать все четыре колеса.

## ВНИМАНИЕ

Не находитесь перед автомобилем, который установлен на динамометрическом стенде с включенной передачей. Не исключается резкий рывок автомобиля вперед, что может привести к тяжелой травме или гибели.

## ВСТРОЕННАЯ СИСТЕМА УПРАВЛЕНИЯ РЕЖИМОМ ДВИЖЕНИЯ (ПРИ НАЛИЧИИ)



Режимы движения можно выбирать в соответствии с предпочтениями водителя и дорожными условиями.

Режим меняется при повороте рукоятки DRIVE MODE.

- **КОМФОРТНЫЙ** режим: КОМФОРТНЫЙ режим обеспечивает плавное движение и высокий ездовой комфорт.
- **СПОРТИВНЫЙ** режим: СПОРТИВНЫЙ режим обеспечивает динамичное движение и высокую маневренность.
- **ЭКОНОМИЧНЫЙ** режим: В ЭКОНОМИЧНОМ режиме повышается топливная экономичность и снижается объем вредных выбросов.

При запуске двигателя активируется КОМФОРТНЫЙ или ЭКОНОМИЧНЫЙ режим движения.

Если выбран КОМФОРТНЫЙ или СПОРТИВНЫЙ режим: При последующем запуске двигателя активируется КОМФОРТНЫЙ режим движения.

Если выбран ЭКОНОМИЧНЫЙ режим, он активируется при последующем запуске двигателя.

### Режим движения

Режим меняется при повороте рукоятки выбора режимов движения DRIVE MODE.

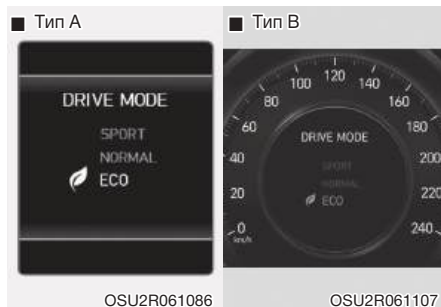

## **СПОРТИВНЫЙ режим**

**SPORT**

В спортивном режиме выполняется управление динамикой движения путем автоматической регулировки усилителя рулевого управления и изменения алгоритма управления двигателем и трансмиссией для обеспечения высоких динамических характеристик.

- Если поворотом рукоятки DRIVE MODE выбран СПОРТИВНЫЙ режим, то загорится индикатор SPORT (спортивный режим, оранжевого цвета).
- При запуске двигателя режим движения сменится на КОМФОРТНЫЙ. Если необходимо включить СПОРТИВНЫЙ режим, снова выберите его рукояткой DRIVE/ TERRAIN MODE.
- Если включен спортивный режим:
  - В течение определенного времени поддерживается повышенный уровень оборотов двигателя, даже если отпустить педаль акселератора
  - Переключение на повышенные передачи при ускорении выполняется с задержкой

### **i** Информация

**В СПОРТИВНОМ режиме расход топлива может увеличиться.**

## **ЭКОНОМИЧНЫЙ режим**

**ECO**

При выборе ЭКОНОМИЧНОГО режима движения алгоритм управления двигателем и коробкой передач изменяется для обеспечения максимальной топливной экономичности.

- Если поворотом рукоятки DRIVE/ TERRAIN MODE выбран ЭКОНОМИЧНЫЙ режим движения, то загорится индикатор ECO (экономичный режим, зеленого цвета).
- Если выбран ЭКОНОМИЧНЫЙ режим движения, то после выключения и последующего запуска двигателя ЭКОНОМИЧНЫЙ РЕЖИМ останется активным.

### **i** Информация

**Топливная экономичность зависит от стиля вождения и дорожных условий.**

**Если включен экономичный режим:**

- Ускорение может быть немного снижено, даже если педаль акселератора будет нажата полностью.
- Эффективность работы кондиционера может быть ограничена.
- Алгоритм переключения передач в автоматической коробке передач может измениться.
- Шум двигателя может усилиться.

Приведенные выше ситуации являются нормальными, когда включен экономичный режим для повышения эффективности расхода топлива.

**Ограничение экономичного режима:**

Если при использовании экономичного режима происходят указанные ниже ситуации, то работа системы будет ограничена, даже если горит индикатор ECO (экономичный режим).

- При низкой температуре охлаждающей жидкости:  
действие системы будет ограничено до восстановления нормальной работы двигателя.
- При движении на подъем:  
действие системы будет ограничено для выигрыша в мощности вследствие ограничения крутящего момента двигателя.

## ВОЖДЕНИЕ В ОСОБЫХ ДОРОЖНЫХ УСЛОВИЯХ

### Опасные условия вождения

В опасных условиях (например, вода, снег, лед, грязь, песок) соблюдайте следующие рекомендации.

- Двигайтесь осторожно и помните, что тормозной путь автомобиля будет больше.
- Избегайте резкого торможения и резких поворотов рулевого колеса.
- Если автомобиль увяз в снегу, грязи или песке, используйте вторую передачу. Выполняйте ускорение медленно, во избежание излишней пробуксовки колес.
- Если автомобиль увяз на льду, в снегу или в грязи, используйте песок, каменную соль, колесные цепи или другие снижающие скольжение средства для обеспечения дополнительного сцепления с поверхностью.



### ВНИМАНИЕ

Переключение автоматической коробки передач на пониженную передачу при движении по скользкому дорожному покрытию может привести к аварии. Резкое изменение частоты вращения колес может стать причиной заноса. Будьте осторожны при переходе на пониженные передачи во время движения по скользким дорогам.

### Раскачивание автомобиля

Если необходимо «враскачку» вывободить автомобиль из снега, песка или грязи, поверните рулевое колесо вправо и влево, чтобы очистить пространство вокруг передних колес. Затем включайте попеременно первую и заднюю передачу, если автомобиль оборудован механической коробкой передач, либо заднюю передачу и любую передачу переднего хода, если автомобиль оборудован автоматической трансмиссией. Старайтесь не допускать напрасной пробуксовки колес и превышения допустимых оборотов двигателя.

Чтобы исключить износ коробки передач, дожидайтесь остановки колес при переключении передач. Отпускайте педаль акселератора в момент переключения и слегка нажимайте после включения передачи. Медленное проворачивание колес вперед и назад вызывает раскачивание автомобиля, что может способствовать его высвобождению.



### ВНИМАНИЕ

Если автомобиль увяз, а колеса чрезмерно пробуксовывают, температура в шинах может увеличиться очень быстро. Поврежденная шина может лопнуть. Это опасно: возможно травмирование водителя или окружающих. Не пытайтесь раскачивать автомобиль таким образом, если рядом с ним находятся люди или какие-либо объекты.

При попытке высвобождения двигателя автомобиля может быстро перегреться, что приведет к возгоранию в моторном отсеке или к иному повреждению. По возможности не допускайте избыточной пробуксовки колес, чтобы не допустить перегрева двигателя или шин. НЕЛЬЗЯ допускать пробуксовки колес автомобиля с частотой, которая соответствует скорости движения 56 км/ч (35 миль/ч) и выше.

### К СВЕДЕНИЮ

Если автомобиль не удается высвободить с нескольких попыток, следует использовать буксир, чтобы избежать перегрева двигателя, возможного повреждения коробки передач и шин. См. раздел «Буксировка» в главе 8.

### Выполнение плавных поворотов

Избегайте торможения и переключения передач на поворотах, особенно на мокром дорожном покрытии. Лучше всего выполнять повороты с небольшим ускорением.

### Вождение автомобиля в ночное время

Вождение в ночное время более опасно, чем днем. Ниже приведены некоторые рекомендации, которые стоит запомнить.

- Уменьшите скорость и держите увеличенную дистанцию между своим и другими автомобилями, так как ночью видимость резко снижается, особенно там, где отсутствует уличное освещение.
- Отрегулируйте зеркала, чтобы уменьшить блики от фар других автомобилей.
- Содержите фары в чистоте и отрегулируйте их должным образом. Грязные или ненадлежащим образом отрегулированные фары намного ухудшают видимость ночью.
- Старайтесь не смотреть непосредственно на фары встречных автомобилей. Можно временно ослепнуть, и глазам потребуется несколько секунд, чтобы снова привыкнуть к темноте.

### Вождение автомобиля в дождь

Дождь и мокрые дороги могут сделать вождение опасным. При движении в дождливую погоду или по скользкому дорожному покрытию следует принимать определенные меры.

- Уменьшите скорость и поддерживайте увеличенную дистанцию. Сильный ливень может ухудшить видимость и увеличить расстояние, необходимое для остановки автомобиля.
- Замените щетки переднего стеклоочистителя, если они образуют полосы или оставляют пропуски на ветровом стекле.



- Следите за износом шин. Если шины сильно изношены, резкое торможение на мокром дорожном покрытии может привести к заносу и, как следствие, к аварии. См. раздел «Замена шин» в главе 8.
- Включите фары, чтобы сделать свой автомобиль более заметным на дороге.
- Слишком быстрое движение по лужам негативно отражается на эффективности тормозной системы. Лужи следует преодолевать медленно.
- Если вы полагаете, что тормозные механизмы могли намочнуть, несколько раз слегка притормозите во время движения, пока тормозная система не начнет действовать нормально.

### **Аквапланирование**

Если дорога достаточно мокрая, а скорость достаточно большая, колеса автомобиля могут утратить контакт с поверхностью дороги, фактически скользят по поверхности воды. Лучшим советом будет **СНИЗИТЬ СКОРОСТЬ** при движении по мокрой дороге. Опасность аквапланирования повышается с уменьшением глубины протектора, см. раздел «Замена шин» в главе 8.

### **Вождение автомобиля в затопленных местах**

Избегайте двигаться по затопленным участкам дорог, если нет уверенности в том, что уровень воды доходит только до колесной ступицы. Двигайтесь в воде медленно.

Поскольку рабочие характеристики тормозов могут быть ухудшены, выбирайте соответствующую дистанцию.

После преодоления затопленного участка просушите тормоза неоднократным плавным торможением при движении с малой скоростью.

### **Движение по автомагистралям**

#### **Шины**

Поддерживайте нормативное давление в шинах. При пониженном давлении может произойти перегрев или повреждение шин.

Не устанавливайте изношенные или поврежденные шины. Это может снизить сцепление колес с дорогой и ухудшить торможение.

#### **Информация**

**Не превышайте максимальное нормативное давление в шинах.**

#### **Топливо, охлаждающая жидкость двигателя и моторное масло**

При движении на высокой скорости по шоссе топливо расходуется в большем объеме и менее эффективно, чем при движении с умеренной скоростью. Чтобы сберечь топливо, при движении по автомагистралям поддерживайте разумную скорость.

Перед поездкой проверьте уровень охлаждающей жидкости двигателя и уровень моторного масла.

### **Приводной ремень**

Ослабление или повреждение приводного ремня может привести к перегреву двигателя.

### **Снижение риска опрокидывания**

Данное многофункциональное пассажирское транспортное средство является автомобилем повышенной проходимости (SUV). Автомобили SUV имеют более высокий дорожный просвет и более узкую колею для обеспечения возможности передвижения в различных условиях бездорожья. Особые характеристики конструкции обеспечивают более высокий центр тяжести по сравнению со стандартными транспортными средствами, что повышает вероятность опрокидывания при выполнении резких поворотов.

Внедорожники имеют более высокую вероятность опрокидывания по сравнению с другими типами транспортных средств. По причине риска настоятельно рекомендуется, чтобы водитель и пассажиры были пристегнуты ремнями безопасности. В случае опрокидывания вероятность летального исхода для непристегнутого человека значительно выше, чем для пристегнутого.

Существует ряд мер, которые может предпринять водитель для снижения риска опрокидывания. Если это возможно, старайтесь избегать крутых поворотов и резких маневров, не размещайте на крыше автомобиля тяжелый груз, а также ни в коем случае не вносите какие-либо изменения в автомобиль.



### **ВНИМАНИЕ**

**Внедорожники имеют более высокую вероятность опрокидывания по сравнению с другими типами транспортных средств. Во избежание опрокидывания или потери управления нужно предпринять следующие меры.**

- **Выполнять повороты на менее высокой скорости, чем для пассажирского автомобиля.**
- **Избегать крутых поворотов и резких маневров.**
- **Не вносить какие-либо изменения в автомобиль, которые могут привести к повышению центра тяжести.**
- **Следить за давлением в шинах.**
- **Не размещать на крыше тяжелый груз.**



### **ВНИМАНИЕ**

**В случае опрокидывания вероятность летального исхода для непристегнутого человека значительно выше, чем для пристегнутого. Все пассажиры должны быть пристегнуты ремнями безопасности.**

## ВОЖДЕНИЕ В ЗИМНИХ УСЛОВИЯХ

Суровые зимние погодные условия приводят к быстрому износу шин и прочим проблемам. Для снижения риска при движении в зимнее время нужно соблюдать следующие рекомендации.

### Вождение по снегу и льду

Сохраняйте безопасную дистанцию до автомобилей, следующих впереди.

Тормозите плавно. Опасно движение с повышенной скоростью, резкое ускорение и торможение, а также крутые повороты. Для замедления максимально используйте торможение двигателем. Резкое торможение на заснеженных и обледенелых дорогах может вызвать занос.

Для вождения по глубокому снегу может потребоваться установка зимних шин или цепей противоскольжения.

Всегда имейте в автомобиле аварийный комплект. В его состав могут входить цепи противоскольжения, буксировочные ленты или цепи, карманный фонарь, сигнальные огни, песок, лопата, провода для запуска двигателя от внешней аккумуляторной батареи, скребок для очистки стекол, перчатки, подстилка, чехлы, одеяло и т. д.

### Зимние шины



### ВНИМАНИЕ

**Размер и тип зимних шин должен быть таким же, что и у стандартных шин автомобиля. В противном случае это может сказаться на безопасности вождения автомобиля.**

При установке зимних шин на автомобиль убедитесь в том, что это радиальные шины, которые имеют такой же размер и такую же грузоподъемность, что и оригинальные шины. Устанавливайте зимние шины на все четыре колеса для того, чтобы сбалансировать управление автомобилем при любых погодных условиях. Сила сцепления, которую обеспечивают зимние шины на сухих дорогах, может быть меньше, чем у оригинальных шин. Уточните у продавца шин максимальную скорость, рекомендуемую для езды на зимних шинах.

### Информация

**Прежде чем устанавливать шипованные шины, убедитесь в том, что муниципальное, региональное и федеральное законодательство не содержит ограничений в отношении их использования.**

### Цепи противоскольжения



OSU2R061134

Поскольку боковины радиальных шин тоньше, чем у шин других типов, они могут быть повреждены при установке цепей противоскольжения. Поэтому вместо цепей противоскольжения рекомендуется использовать зимние шины.

Не устанавливайте цепи противоскольжения на автомобили с алюминиевыми дисками. Если же это необходимо, используйте цепи тросового типа. При необходимости использования цепей противоскольжения используйте оригинальные изделия производителя, а монтаж цепей выполняйте только после прочтения прилагаемых к ним инструкций. Повреждения автомобиля, вызванные использованием ненадлежащих цепей, не покрываются гарантией производителя.



## ВНИМАНИЕ

**Установка цепей может негативно сказаться на управляемости автомобиля.**

- **Двигайтесь со скоростью не выше 30 км/ч или со скоростью, рекомендованной изготовителем, в зависимости от того, какая скорость ниже.**
- **Ведите автомобиль с осторожностью, избегайте неровностей и выбоин на дороге, крутых поворотов и других опасностей, которые могут привести к потере устойчивости.**
- **Избегайте крутых поворотов и торможения с блокированием колес.**

## **i** Информация

- **Устанавливайте цепи противоскольжения только на передние колеса. Имейте в виду, что установка цепей противоскольжения позволяет увеличить тяговое усилие, но не предотвращает заносы.**
- **Прежде чем устанавливать цепи противоскольжения, убедитесь в том, что муниципальное, региональное и федеральное законодательство не содержит ограничений в отношении их использования.**

При использовании цепей противоскольжения устанавливайте их на ведущие колеса, как указано ниже.

2WD: Передние колеса

4WD: Все четыре колеса

Если полный комплект цепей недоступен для автомобиля с полным приводом, цепи могут быть установлены только на передние колеса.

### Установка цепей

При установке цепей противоскольжения следуйте инструкциям производителя и устанавливайте их как можно плотнее. Установив цепи, двигайтесь со скоростью не выше 30 км/ч (20 миль/ч). Если цепь задевает за шасси или кузов автомобиля, остановитесь и натяните ее. Если соприкосновение устранить не удалось, уменьшите скорость до такого значения, при котором соприкосновение не наблюдается. Снимите цепи, как только начнете движение по очищенной дороге.

Для установки цепей припаркуйте автомобиль на ровной площадке в стороне от проходящего транспорта. Включите аварийную световую сигнализацию и установите за автомобилем предупреждающий треугольный знак аварийной остановки (если он есть). Перед установкой цепей переведите рычаг селектора в положение P (парковка), задействуйте стояночный тормоз и остановите двигатель.

### К СВЕДЕНИЮ

При использовании цепей противоскольжения соблюдайте следующие правила.

- Неверно выбранный размер шин или неправильная установка цепей могут привести к повреждению тормозных трубопроводов, подвески, кузова и колес.
- Используйте цепи класса SAE S или тросовые цепи противоскольжения.
- Если цепи задевают за кузов, натяните их повторно, чтобы исключить соприкосновение.
- Чтобы исключить повреждение кузова, подтягивайте цепи через каждые 0,5–1,0 км.
- Не устанавливайте цепи на автомобили с алюминиевыми дисками. Если это все же необходимо, используйте цепи тросового типа.
- Ширина звеньев цепей противоскольжения должна быть не больше 15 мм, чтобы исключить повреждение соединения цепи.

### Меры предосторожности в зимний период

#### ***В качестве охлаждающей жидкости используйте высококачественный этиленгликоль***

Система охлаждения вашего автомобиля при поставке заправлена высококачественным этиленгликолем. Используйте охлаждающую жидкость только этого типа, поскольку она предотвращает коррозию и замерзание, а также смазывает насос системы охлаждения.

Не забывайте заменять и доливать охлаждающую жидкость в соответствии с графиком технического обслуживания, приведенным в главе 9. Перед наступлением зимы проведите испытания охлаждающей жидкости и убедитесь в том, что ее точка замерзания приемлема для зимних условий.

### **Проверьте аккумуляторную батарею и кабели**

Зимой нагрузка на аккумуляторную батарею возрастает. Визуально проверьте состояние аккумуляторной батареи и кабелей (см. главу 9). Уровень зарядки аккумуляторной батареи можно проверить у уполномоченного производителем дилера / сервисного партнера или на станции технического обслуживания.

### **При необходимости заправьте «зимнее масло»**

В некоторых климатических зонах рекомендуется использовать зимой специальное «зимнее» масло. Соответствующие рекомендации см. в главе 2. Если вы не знаете вязкость используемого масла, рекомендуем проконсультироваться у уполномоченного производителем дилера / сервисного партнера.

### **Проверьте свечи зажигания и систему зажигания**

В соответствии с правилами, приведенными в главе 9, проверьте свечи зажигания. При необходимости замените их. Кроме того, проверьте все провода и компоненты системы зажигания на наличие трещин, чрезмерного износа или повреждения.

### **Не допускайте замерзания замков**

Чтобы предотвратить замерзание замков, с помощью шприца введите в замочную скважину разрешенную к применению незамерзающую жидкость или глицерин. Если замок покрыт льдом, с помощью шприца нанесите на него разрешенную к применению жидкость для удаления льда. Если замерзли внутренние компоненты замка, можно попытаться оттаять их нагретым ключом. Во избежание ожогов обращайтесь с нагретым ключом осторожно.

### **Используйте разрешенную к применению незамерзающую жидкость в системе стеклоомывателя.**

Чтобы предотвратить замерзание воды в системе стеклоомывателя, добавьте в нее разрешенный к применению раствор в соответствии с инструкцией производителя (инструкция приведена на емкости с раствором). Незамерзающую жидкость для стеклоомывателей можно приобрести у уполномоченного производителем дилера / сервисного партнера и в большинстве точек розничной продажи автомобильных принадлежностей. Не используйте для этой цели охлаждающую жидкость двигателя: она может повредить лакокрасочное покрытие кузова.

### **Не допускайте примерзания стояночного тормоза**

В некоторых условиях может произойти примерзание стояночного тормоза во включенном состоянии. Чаще всего это происходит при скоплении снега или льда

на задних тормозных механизмах, а также при намокании тормозных механизмов. Если существует риск замерзания стояночного тормоза, пользуйтесь им только в качестве временной меры: установите рычаг селектора в положение Р (парковка, автоматическая трансмиссия) или в положение первой передачи или передачи заднего хода и заблокируйте задние колеса, чтобы предотвратить самопроизвольное движение автомобиля. Затем отпустите стояночный тормоз.

### ***Не допускайте накопления снега и льда под днищем***

В некоторых условиях под крыльями автомобиля может скапливаться снег и образовываться ледяные наросты, мешающие рулевому управлению. При зимних поездках, когда вероятность такого развития событий высока, следует периодически осматривать нижнюю часть автомобиля и следить за тем, чтобы ничто не мешало повороту передних колес и перемещению деталей рулевого управления.

### ***Имейте в автомобиле аварийное оснащение***

Если вам приходится эксплуатировать автомобиль в жестких климатических условиях, следует брать с собой в поездку соответствующее аварийное снаряжение. В его состав могут входить цепи противоскольжения, буксировочные ленты или цепи, карманный фонарь, сигнальные огни, песок, лопата, провода для запуска двигателя от внешней аккумуляторной батареи, скребок для очистки стекол, перчатки, подстилка, чехлы, одеяло и т. д.

### ***Не помещайте посторонние предметы или материалы в моторный отсек***

Посторонние предметы или материалы в моторном отсеке могут привести к неисправности двигателя или возгоранию, так как они препятствуют охлаждению двигателя. Гарантия производителя не распространяется на устранение повреждений, вызванных наличием в моторном отсеке посторонних материалов.

### ***Управление автомобилем в условиях конденсации и скопления водяного пара внутри выхлопных труб***

Если в зимнее время автомобилем долго не пользовались, после запуска двигателя водяной пар может конденсироваться и скапливаться внутри выхлопных труб. Скопление воды в выхлопных трубах может вызывать шум, но при движении со средней или высокой скоростью влага уходит.

## БУКСИРОВКА ПРИЦЕПА

Прежде чем использовать свой автомобиль для буксировки прицепа, необходимо ознакомиться с местными правилами, утвержденными соответствующим ведомством. Из-за различий в законодательстве разных стран могут различаться требования к буксировке прицепов, автомобилей и иных транспортных средств и устройств. Для получения более подробной информации перед буксировкой рекомендуется обратиться к уполномоченному производителем дилеру / сервисному партнеру.

Помните, что вождение автомобиля с прицепом отличается от управления одиночным автомобилем. Вождение автомобиля с прицепом связано с изменениями в управлении, надежности и расходе топлива. Для безопасного управления автомобилем с прицепом требуется пригодное для этой цели и надлежащим образом используемое оборудование. Повреждения автомобиля, связанные с ошибками при буксировке, не покрываются гарантией производителя.

Этот раздел содержит много важных, проверенных временем рекомендаций и правил безопасности по вождению автомобиля с прицепом. Многие из них имеют большое значение для безопасности водителя и пассажиров. Внимательно прочитайте этот раздел перед буксировкой прицепа.



### ВНИМАНИЕ

**Соблюдайте следующие меры предосторожности:**

- **Ненадлежащее буксировочное оборудование или ошибки управления могут привести к потере управления автопоездом. Например, если прицеп слишком тяжелый, эффективность торможения может уменьшиться. В результате можете пострадать или погибнуть вы сами и ваши пассажиры. Буксируйте прицеп только при полном соблюдении всех рекомендаций, приведенных в настоящем разделе.**
- **Перед буксировкой убедитесь в том, что полная масса прицепа, полная масса автопоезда (GCW), полная масса автомобиля (GVW), полная нагрузка на мост (GAW) и вертикальная нагрузка от дышла прицепа не выходят за пределы ограничений.**



## **i** Информация (для европейских стран)

- Технически допустимая максимальная нагрузка на задний мост (мосты) может быть превышена не более чем на 15%, а технически допустимая максимальная полная масса транспортного средства может быть превышена не более чем на 10% или 100 кг (220,4 фунта), в зависимости от того, какое значение меньше. В этом случае не превышайте скорость 100 км/ч (62,1 мили/ч) для транспортного средства категории M1 или 80 км/ч (49,7 мили в час) для транспортного средства категории N1.
- Если транспортное средство категории M1 буксирует прицеп, дополнительная нагрузка, приложенная к сцепному устройству прицепа, может вызвать превышение максимальной допустимой нагрузки на шины, но не более чем на 15%. В этом случае не превышайте скорость 100 км/ч (62,1 мили/ч) и увеличьте давление в шинах по меньшей мере на 0,2 бар.

## При буксировке прицепа

Ниже приведены несколько важных рекомендаций владельцу автомобиля, намеревающемуся буксировать прицеп.

- Рассмотрите вопрос использования системы контроля раскачивания прицепа. Узнайте у продавца прицепов о системе контроля раскачивания прицепа.
- Не используйте свой автомобиль для буксировки прицепа в период обкатки двигателя, то есть первые 2000 км (1200 миль). Несоблюдение этого требования может привести к серьезной поломке двигателя или коробки передач.
- Планируя использование прицепа, рекомендуется обратиться к уполномоченному производителем дилеру / сервисному партнеру, чтобы получить информацию о дополнительных требованиях, например по использованию буксировочного комплекта и т. п.
- Двигайтесь только с умеренной скоростью (менее 100 км/ч (60 миль/ч)) или с установленным ограничением скорости буксировки.
- На затяжных подъемах не превышайте скорость 70 км/ч (45 миль/ч) или обозначенную дорожным знаком максимальную скорость буксировки, в зависимости от того, какое значение меньше.
- Внимательно изучите информацию об ограничениях по массе и нагрузке, приведенную на следующих страницах.

## Масса прицепа

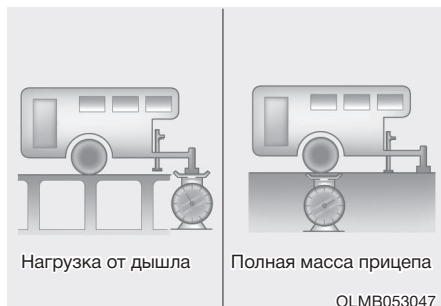

Какова безопасная максимальная масса прицепа? Масса прицепа ни в коем случае не должна превышать максимально допустимую массу для прицепа с тормозной системой. Но даже такой прицеп может быть слишком тяжелым. Это зависит от целей использования прицепа. Приходится учитывать, например, следующие показатели: скорость движения, высота над уровнем моря, дорожные уклоны, температура окружающего воздуха и частота буксировки прицепа. Оптимальная масса прицепа может также зависеть от имеющегося в автомобиле специального оборудования.

## Нагрузка от дышла

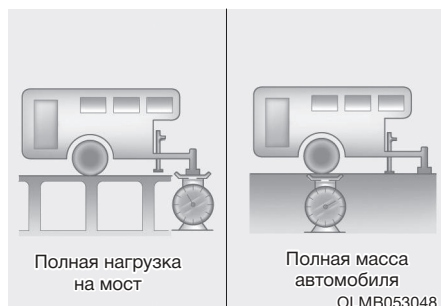

Вертикальная нагрузка от дышла прицепа — важный показатель, поскольку он входит в расчет полной массы автомобиля. Вертикальная нагрузка от дышла прицепа должна составлять не более 10% от общей массы груженого прицепа, но не превышать максимально разрешенной вертикальной нагрузки.

После загрузки прицепа определите вес прицепа и нагрузку от дышла по отдельности, чтобы убедиться в том, что эти параметры соответствуют требованиям. Если требуемое распределение массы не соблюдается, можно исправить это простым перемещением груза в прицепе.



## **ВНИМАНИЕ**

**Соблюдайте следующие меры предосторожности:**

- **Никогда не загружайте заднюю часть прицепа больше, чем переднюю часть. Масса груза в передней части прицепа должна составлять примерно 60% от общей массы груза; соответственно, масса груза в задней части прицепа должна составлять примерно 40% общей массы груза.**
- **Ни в коем случае не превышайте максимально допустимые значения максимальной массы прицепа и буксировочного устройства прицепа. Ненадлежащая погрузка может привести к повреждению автомобиля и/или травме. Проверьте массы и нагрузку на коммерческих весах или на посту дорожной инспекции, оборудованном весами.**

**Указатель массовых параметров и расстояний при буксировке прицепа**

Параметр	1,6 л MPI				2,0 л MPI	
	2WD		4WD		2WD	4WD
	M/T	A/T	M/T	A/T	M/T	A/T
Максимальная масса прицепа	Без тормозной системы		550 (1212)		550 (1212)	550 (1212)
	С тормозной системой		1100 (2425)	1100 (2425)	1100 (2425)	1100 (2425)
Максимальная допустимая статическая вертикальная нагрузка на сцепное устройство					950 (2094)	
Рекомендуемое расстояние от центра заднего колеса до центра сцепки					80 (176)	

M/T: Механическая коробка передач  
A/T : Автоматическая коробка передач

## Оборудование для буксировки прицепа Прицепные устройства

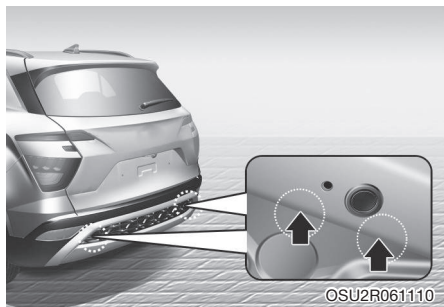

### **i** Информация

Монтажные отверстия для креплений прицепного устройства расположены по обеим сторонам днища кузова за задними колесами.

Правильный выбор сцепного устройства имеет большое значение. Боковые ветры, движущиеся грузовые автомобили и неровные дороги — только некоторые причины, обуславливающие необходимость правильного выбора прицепного устройства. Ниже приведены несколько правил, которым надо следовать.

- Требуется ли выполнить отверстия в кузове автомобиля для установки сцепного устройства прицепа? Если да, то после демонтажа этого устройства герметично закройте отверстия. Если их не загерметизировать, то в автомобиль будут проникать отработавшие газы, включая угарный газ (СО), а также грязь и вода.

- Бамперы автомобиля не предназначены для крепления прицепных устройств. Не крепите к ним арендованные прицепные устройства или устройства, крепящиеся на бампер. Используйте только прицепные устройства, которые крепятся к автомобильному кузову, а не к бамперу.
- Механическое сцепное устройство не должно загромождать даже частично задние световые приборы автомобиля, а также государственный регистрационный знак.

Если же механическое сцепное устройство частично загромождает задние световые приборы и/или государственный регистрационный знак, запрещается использование сцепного устройства, которое нельзя легко снять или изменить его положение без помощи инструментов (кроме тех, которые легко регулируются (при приложении усилия, не превышающего 20 Н м) с помощью ключа, входящего в комплект поставки сцепного устройства).

Имейте в виду, что механическое сцепное устройство, которое установлено на автомобиль, но не используется, обязательно следует снять или изменить его положение, если оно загромождает хотя бы частично задние световые приборы автомобиля и/или государственный регистрационный знак.

- Принадлежности для буксировки прицепов можно приобрести у уполномоченного производителем дилера / сервисного партнера.

### **Предохранительные цепи**

В обязательном порядке используйте предохранительные цепи, соединяющие автомобиль с прицепом. Перекрестите предохранительные цепи под дышлом прицепа так, чтобы дышло не касалось дороги при отсоединении от прицепного устройства. Инструкции по использованию предохранительных цепей могут быть предоставлены изготовителем прицепного устройства или прицепа. Следуйте рекомендациям изготовителя по креплению предохранительных цепей. Оставляйте достаточно слабины, чтобы обеспечить поворот автомобиля с прицепом. Ни в коем случае не допускайте волочения предохранительных цепей по дороге.

### **Тормозная система прицепа**

Если прицеп оборудован тормозной системой, убедитесь в том, что она соответствует национальному законодательству, правильно установлена и работоспособна.

Если масса прицепа превышает максимально допустимую массу для прицепа, не оснащенного тормозами, прицеп необходимо оборудовать надлежащими тормозами. Обязательно прочтите и соблюдайте инструкции к тормозной системе прицепа, чтобы должным образом выполнять ее установку, регулировку и обслуживание. Не подключайте тормозную систему прицепа к тормозной системе автомобиля. Тормозная система прицепа должна действовать независимо от тормозной системы тягача.



### **ВНИМАНИЕ**

**Не используйте прицеп с независимой тормозной системой, если имеются сомнения в правильности регулировки тормозной системы. Эту регулировку должны выполнять только профессионалы. Для выполнения этой работы обратитесь в компетентный центр по обслуживанию прицепов.**

### **Вождение автомобиля с прицепом**

Для буксировки прицепа требуется определенный опыт. Перед выездом на дорогу общего пользования необходимо ознакомиться с устройством прицепа. Опробуйте лично чувствительность управления и эффективность торможения с добавленной массой прицепа. Помните о том, что управляемый вами автомобиль стал намного длиннее и не столь отзывчив в управлении, как одиночный автомобиль.

Перед началом движения проверьте прицепное устройство и платформу прицепа, предохранительные цепи, электрические соединения, осветительные приборы, шины и тормоза.

Во время поездки периодически проверяйте надежность крепления груза, а также работу осветительных приборов и тормозной системы прицепа.

### **Дистанция**

При движении соблюдайте дистанцию, которая должна по меньшей мере вдвое превышать обычную дистанцию до идущего впереди автомобиля. Это позволит избежать ситуаций, которые требуют резкого торможения и крутых поворотов.

### **Обгон**

При буксировке прицепа необходимая для обгона дистанция увеличивается. Кроме того, вследствие увеличенной длины автопоезда для возврата на прежнюю полосу требуется значительно большее расстояние до опережаемого автомобиля.

### **Движение задним ходом**

Держите рулевое колесо одной рукой снизу. Затем, чтобы переместить прицеп влево, просто двигайте руку влево. Чтобы переместить прицеп вправо, двигайте руку вправо. Двигайтесь задним ходом медленно и, по возможности, попросите кого-либо помочь, направляя движение.

### **Движение на поворотах**

Буксируя прицеп, выполняйте более плавные повороты, чем обычно. Делайте это так, чтобы прицеп не занесло на обочину, чтобы он не ударялся о бордюрные камни, дорожные знаки, деревья или другие объекты. Не допускайте рывков и резких маневров. Заблаговременно включайте сигналы поворота.

### **Указатели поворота**

Автомобиль, буксирующей прицеп, следует оснастить дополнительными указателями поворота и проводкой. Зеленые стрелки на панели приборов мигают при подаче сигнала о повороте или смене полосы движения. Правильно подключенные осветительные приборы прицепа также мигают, предупреждая других водителей о вашем намерении выполнить поворот, поменять полосу движения или остановиться.

При буксировке прицепа зеленые стрелки на панели приборов будут мигать даже в том случае, если лампы на прицепе перегорели. При этом вы будете полагать, что водители следующих позади автомобилей видят сигналы, тогда как фактически сигналов не будет. Поэтому важно периодически проверять исправность ламп прицепа. Также обязательно проверяйте работу осветительных приборов при отсоединении и повторном соединении разъемов электропроводки.



### **ВНИМАНИЕ**

**Не подключайте систему освещения прицепа непосредственно к системе освещения автомобиля. Используйте разрешенный к применению жгут проводов прицепа. Невыполнение этого требования может привести к повреждению электрической системы автомобиля и (или) травмам. Для получения более подробной информации перед буксировкой рекомендуется обратиться к уполномоченному производителем дилеру / сервисному партнеру.**

### **Вожделение на уклонах**

Уменьшите скорость и включите пониженную передачу перед началом движения на затяжном или крутом спуске. Если не включить пониженную передачу, придется часто применять торможение, что приведет к перегреву тормозов и снижению их эффективности.

На затяжных подъемах включите пониженную передачу и уменьшите скорость примерно до 70 км/ч (45 миль/ч), чтобы исключить перегрев двигателя и коробки передач.

Если автомобиль оснащен автоматической коробкой передач, то при буксировке прицепа, масса которого превышает максимально разрешенную массу прицепа без тормозов, следует двигаться в режиме D (движение).

Управление автомобилем в режиме D (движение) при буксировке прицепа позволяет свести к минимуму повышение температуры тормозной системы и продлевает срок службы коробки передач.

### **К СВЕДЕНИЮ**

**Чтобы исключить перегрев двигателя и коробки передач, соблюдайте следующие правила:**

- При буксировке прицепа на крутых подъемах (более 6%) особое внимание обращайте на указатель температуры охлаждающей жидкости двигателя, чтобы не допустить перегрева двигателя. Если указатель температуры охлаждающей жидкости входит в зону шкалы «130 градусов» или «H (повышенная температура)», как можно скорее остановите автомобиль в безопасном месте и переведите двигатель в режим холостого хода до тех пор, пока он не остынет. После того как двигатель в достаточной степени остынет, движение можно продолжить.
- При буксировке прицепа скорость вашего автомобиля, возможно, будет значительно ниже, чем скорость общего транспортного потока, особенно на крутом подъеме. При буксировке прицепа на крутом подъеме придерживайтесь правой полосы. Выбирайте скорость автомобиля с учетом максимально допустимой скорости, предусмотренной для автопоездов, крутизны уклона и массы прицепа.



### **Стоянка на уклоне**

В общем случае не следует размещать автомобиль с подсоединенным прицепом для стоянки на уклоне.

Однако если размещать автомобиль с прицепом на уклоне все же необходимо, выполните следующие действия:

1. Выведите автомобиль на место для стоянки.

Поверните рулевое колесо в сторону бордюра (вправо, если автопоезд размещается на спуске, и влево, если автопоезд размещается на подъеме).

2. Переведите рычаг селектора в положение Р (парковка) на автомобиле с автоматической коробкой передач или в нейтральное положение на автомобиле с механической коробкой передач.
3. Задействуйте стояночный тормоз и выключите двигатель.
4. Заблокируйте колеса прицепа стояночными колодками со стороны нижней части уклона.
5. Запустите двигатель, нажмите педаль тормоза, переведите коробку передач в нейтральное положение, отпустите стояночный тормоз и медленно отпустите педаль тормоза, чтобы колеса прицепа уперлись в стояночные колодки.
6. Снова нажмите педаль тормоза и задействуйте стояночный тормоз.

7. Переведите рычаг селектора в положение Р (парковка) (для автомобиля с автоматической коробкой передач); переведите рычаг переключения передач в положение 1-й передачи, если автомобиль остановлен на подъеме, или в положение заднего хода, если автомобиль остановлен на спуске (для автомобиля с механической коробкой передач).

8. Остановите двигатель и отпустите педаль тормоза, но оставьте стояночный тормоз задействованным.

### **Вождение автомобиля после стоянки на уклоне**

1. При нахождении рычага селектора в положении Р (парковка) (на автомобиле с автоматической коробкой передач) или в нейтральном положении (на автомобиле с механической коробкой передач) задействуйте рабочие тормоза и удерживайте педаль тормоза нажатой, выполняя следующие действия.
  - Запустите двигатель.
  - Включите передачу.
  - Отпустите стояночный тормоз.
2. Медленно уберите ногу с педали тормоза.
3. Медленно продвиньте автопоезд так, чтобы освободить прицеп от стояночных колодок.
4. Остановитесь, чтобы подобрать и убрать на хранение стояночные колодки.

## Техническое обслуживание при буксировке прицепа

При регулярной буксировке прицепа требуется сократить интервалы обслуживания автомобиля. Особое внимание следует обратить на проверку уровней моторного масла, жидкости для автоматической коробки передач, масла ведущих мостов и жидкости системы охлаждения. Важно также чаще проверять состояние тормозной системы. Если вы водите автомобиль с прицепом, просмотрите эти разделы, прежде чем отправиться в поездку. Не забывайте обслуживать прицеп и прицепное устройство. Соблюдайте график технического обслуживания, приложенный к прицепу, и периодически проверяйте его. Предпочтительно проверять автомобиль и прицеп перед началом ежедневной эксплуатации. Проверьте крепление прицепного устройства и убедитесь в том, что оно надежно закреплено на автомобиле. Проверьте электрическую проводку прицепа и убедитесь в том, что стоп-сигналы, указатели поворота, габаритные фонари и аварийная сигнализация работают должным образом.

## К СВЕДЕНИЮ

Чтобы исключить повреждение автомобиля, соблюдайте следующие правила.

- В жаркую погоду или при движении на подъем повышенная нагрузка, обусловленная наличием прицепа, вызывает перегрев. Если указатель температуры охлаждающей жидкости показывает перегрев, выключите кондиционер и остановитесь в безопасном месте, чтобы охладить двигатель.
- При буксировке чаще проверяйте уровень рабочей жидкости в автоматической коробке передач.
- Если автомобиль не оборудован кондиционером, для улучшения характеристик двигателя при буксировке прицепа установите дополнительный вентилятор для охлаждения радиатора.

## **МАССА АВТОМОБИЛЯ**

На водительской двери имеются две таблички с указанием разрешенной нагрузки автомобиля: табличка с информацией о шинах и нагрузке и сертификационная табличка.

Перед загрузкой автомобиля ознакомьтесь со следующими терминами, позволяющими понять массовые характеристики автомобиля по данным сертификационной таблички.

### **Собственная масса полностью снаряженного автомобиля**

Это масса автомобиля, включая полностью заправленный топливный бак и все стандартное оборудование. Сюда не входит масса пассажиров, груза и дополнительного оборудования.

### **Собственная масса автомобиля**

Это масса нового автомобиля, полученного в дилерском центре, на котором установлены некоторые элементы дополнительного оборудования.

### **Масса груза**

Этот параметр охватывает массу всех компонентов, добавляемых к собственной массе полностью снаряженного автомобиля, включая груз и дополнительное оборудование.

### **Полная нагрузка на мост (GAW)**

Это полная масса, приходящаяся на каждую ось (переднюю и заднюю), — включая собственную массу автомобиля и всю полезную нагрузку.

### **Полная номинальная нагрузка на мост (GAWR)**

Это максимально разрешенная масса, допустимая для определенной оси (передней или задней). Эти значения указаны на сертификационной табличке. Общая нагрузка на каждую ось не должна превышать значение GAWR.

### **Полная масса автомобиля (GVW)**

Это собственная масса полностью снаряженного автомобиля с массой груза и массой пассажиров.

### **Номинальная полная масса автомобиля (GVWR)**

Это максимально допустимая масса полностью груженого автомобиля (включая массу всех элементов дополнительной комплектации, оборудования, пассажиров и груза). Номинальная полная масса автомобиля (GVWR) указана на сертификационной табличке, расположенной на двери водителя.

## Перегрузка



### **ВНИМАНИЕ**

Полная номинальная нагрузка на мост (GAWR) и номинальная полная масса автомобиля (GVWR) для вашего автомобиля указаны на сертификационной табличке, закрепленной на двери водителя (или переднего пассажира). Превышение этих номинальных нагрузок может привести к аварии или повреждению автомобиля. Можно рассчитать массу нагрузки, взвесив предметы (и людей), прежде чем поместить их в автомобиль. Будьте осторожны, не перегружайте автомобиль.



# 7. Системы помощи водителю

## Безопасность при вождении

Системы предотвращения фронтального столкновения (FCA) (комбинация датчиков) (при наличии) .....	7-2
Система удержания в полосе движения (LKA) (при наличии) .....	7-20
Система предупреждения о столкновении с объектом вне зоны видимости водителя (BCA) (при наличии) .....	7-27
Система предупреждения об опасности выхода из автомобиля (при наличии) .....	7-46
Ограничитель скорости с ручным управлением (MSLA) (для европейских стран) .....	7-53
Система обнаружения объектов вне зоны видимости водителя (BVM) (при наличии) .....	7-58
Система контроля внимания водителя (DAW) (при наличии) .....	7-60

## Комфорт вождения

Система круиз-контроля (CC) (при наличии) .....	7-69
Система интеллектуального круиз-контроля (SCC) (при наличии) .....	7-74

## Безопасность при парковке

Камера заднего вида (RVM) .....	7-96
Система кругового обзора (SVM) (при наличии) .....	7-100
Система предупреждения столкновения с объектами, движущимися в поперечном направлении сзади автомобиля (RCCA) (при наличии) .....	7-107
Система предупреждения о дистанции при парковке задним ходом (PDW) (при наличии) .....	7-123
Система предупреждения о дистанции при парковке передним/задним ходом (PDW) (при наличии) .....	7-128

Декларация соответствия (при соответствующем оснащении автомобиля) .....	7-135
--	-------

## СИСТЕМЫ ПРЕДОТВРАЩЕНИЯ ФРОНТАЛЬНОГО СТОЛКНОВЕНИЯ (FSA) (КОМБИНАЦИЯ ДАТЧИКОВ) (ПРИ НАЛИЧИИ)

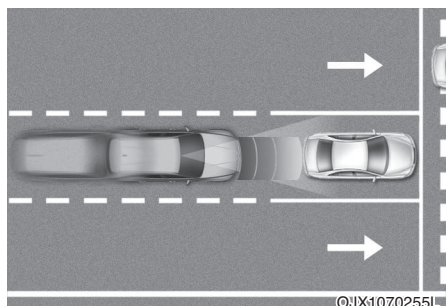

Система предотвращения фронтального столкновения предназначена для помощи в обнаружении и контроле транспортного средства впереди, а также пешеходов и велосипедистов на проезжей части и предупреждает водителя о неизбежном столкновении посредством вывода сообщения на дисплей, подачи звукового сигнала и осуществляет экстренное торможение.

### Функция предотвращения столкновения при повороте на перекрестке

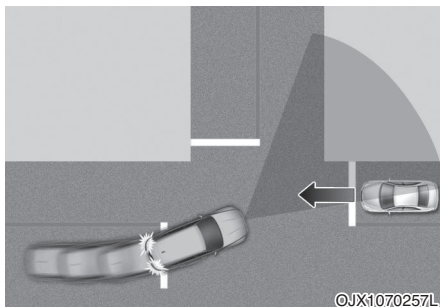

Функция предотвращения столкновения при повороте на перекрестке может помочь избежать столкновения с встречным транспортным средством, движущимся по соседней полосе и поворачивающим налево (левостороннее движение) или направо (правостороннее движение) на перекрестке с включенным указателем поворота, путем осуществления экстренного торможения.

## Датчик обнаружения



[1] Камера переднего вида

[2] Передний радар

Местоположение датчиков обнаружения указано на иллюстрации выше.

### ОСТОРОЖНО

Для сохранения оптимальной эффективности работы датчика обнаружения должны быть приняты следующие меры:

- Запрещается разбирать датчик обнаружения или узел датчика и подвергать его ударам.
- Если производилась замена или ремонт датчиков обнаружения, рекомендуется обратиться к уполномоченному производителем дилеру / сервисному партнеру для проверки автомобиля.

- Никогда не устанавливайте какие-либо аксессуары и не прикрепляйте наклейки на ветровое стекло и не наносите на него тонировку.
- Следите за тем, чтобы камера переднего вида была сухой.
- Никогда не размещайте предметы, отражающие свет (например, белую бумагу, зеркало), на приборной панели.
- Не устанавливайте рамку номерного знака и не прикрепляйте любые предметы, такие как наклейки на бампер, пленку или защиту бампера, рядом с крышкой переднего радара.
- Всегда содержите передний радар и его крышку в чистоте, очищайте их от загрязнений и мусора.

Используйте только мягкую ткань для мытья автомобиля. Не направляйте струю воды под высоким давлением непосредственно на датчик или крышку датчика.

- Если к радару или области вокруг него было приложено чрезмерное давление, система предотвращения фронтального столкновения может работать ненадлежащим образом даже в том случае, если предупреждающее сообщение не появляется на комбинации приборов. Рекомендуется проверить автомобиль у уполномоченного производителем дилера / сервисного партнера.
- Используйте только оригинальные детали для ремонта или замены поврежденной крышки переднего радара. Не наносите краску на крышку переднего радара.



## Настройки системы предотвращения фронтального столкновения

### Настройки функций



### Безопасность при движении вперед

При включенном двигателе выберите пункты «Системы помощи водителю → Безопасность при движении вперед» для включения соответствующих функций.

- При выборе настройки «Активная помощь» система предотвращения фронтального столкновения будет предупреждать водителя посредством вывода сообщения на дисплей и подачи звукового сигнала в зависимости от степени уровня опасности столкновения. Помощь при торможении осуществляется в зависимости от степени опасности столкновения.

- При выборе настройки «Только предупреждение» система предотвращения фронтального столкновения будет предупреждать водителя посредством вывода сообщения на дисплей и подачи звукового сигнала в зависимости от степени опасности столкновения. Помощь при торможении осуществляться не будет. При необходимости водитель должен задействовать педаль тормоза или применить рулевое управление
- При выборе настройки «Выкл.» система предотвращения фронтального столкновения будет отключена. Контрольная лампа  загорится на комбинации приборов.

Водитель может контролировать состояние включения/выключения системы предотвращения фронтального столкновения в меню Настройки. Если контрольная лампа  горит, когда система предотвращения фронтального столкновения включена, рекомендуется обратиться к уполномоченному производителем дилеру / сервисному партнеру для проверки системы.

### ВНИМАНИЕ

При последующем запуске двигателя система предотвращения фронтального столкновения всегда будет включаться. Однако если после запуска двигателя для системы выбрана настройка «Выкл.», водитель обязательно должен контролировать обстановку вокруг автомобиля и соблюдать осторожность при движении.

## ОСТОРОЖНО

- Если выбрана настройка «Только предупреждение», помощь при торможении не осуществляется.
- Настройки в пункте «Безопасность при движении вперед» включают в себя настройку «Основная функция».

## Информация

Система предотвращения фронтального столкновения отключается, если система ESC выключается нажатием и удержанием кнопки ESC OFF. Контрольная лампа  загорится на комбинации приборов.

### ■ Тип A

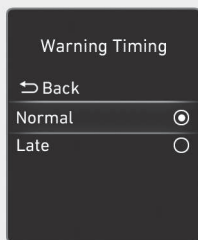

OTM070140N

### ■ Тип B

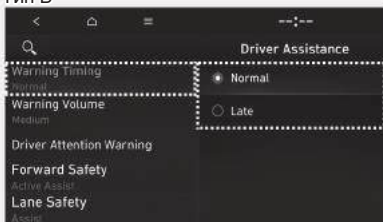

OSU2B071037

## Момент подачи предупреждения

При включенном двигателе выберите пункты «Системы помощи водителю → Момент подачи предупреждения» в меню Настройки, чтобы выбрать момент срабатывания предупреждения системы предотвращения фронтального столкновения.

При поставке автомобиля с завода для настройки Момент подачи предупреждения установлен параметр «Нормально». При изменении Момент подачи предупреждения может измениться момент подачи предупреждения других систем помощи водителю.

### ■ Тип A

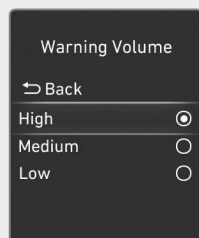

OTM070141N

### ■ Тип B

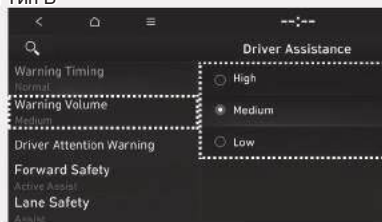

OSU2B071038

## Громкость предупреждения

При включенном двигателе выберите пункты «Системы помощи водителю → Громкость предупреждения» в меню Настройки, чтобы выбрать параметр «Высокая», «Средняя» или «Низкая» для громкости предупреждения системы предотвращения фронтального столкновения.

При изменении Громкости предупреждения может измениться громкость предупреждения других систем помощи водителю.

## ОСТОРОЖНО

- Настройки момента подачи предупреждения и громкости предупреждения применяются ко всем функциям системы предотвращения фронтального столкновения.
- Даже если для настройки Момент подачи предупреждения выбран параметр «Нормально», при резкой остановке впереди идущего транспортного средства может складываться впечатление, что предупреждение подается поздно.
- Выберите для настройки Момент подачи предупреждения параметр «Поздно» при малой интенсивности транспортного потока и низкой скорости движения.

## Информация

При последующем запуске двигателя будет активна последняя настройка момента подачи предупреждения и громкости предупреждения.

## Работа системы предотвращения фронтального столкновения

### Основная функция

#### Предупреждение и управление

Система предотвращения фронтального столкновения будет предупреждать и помогать управлять автомобилем в зависимости от серьезности потенциального столкновения: «Предупреждение о возможном столкновении», «экстренное торможение и остановка автомобиля» и «завершение управления тормозной системой».

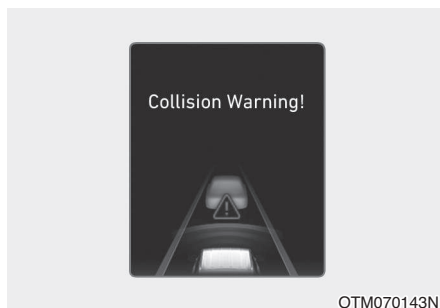

### Предупреждение о возможном столкновении

- Для предупреждения водителя о возможном столкновении на комбинации приборов появляется сообщение «Предупреждение о возможном столкновении» и раздается предупреждающий звуковой сигнал.
- При обнаружении транспортного средства впереди система предотвращения фронтального столкновения будет срабатывать при скорости вашего автомобиля 10–180 км/ч (6–112 миль/ч).

- При обнаружении пешехода или велосипедиста впереди система предотвращения фронтального столкновения будет срабатывать при скорости вашего автомобиля 10–85 км/ч (6–53 мили/ч).
- Если выбрана настройка «Активная помощь», может осуществляться помощь при торможении.
- В ситуации экстренного торможения система предотвращения фронтального столкновения при нажатии педали тормоза водителем увеличивает давление в тормозной системе, обеспечивая максимальную эффективность торможения в целях предотвращения столкновения с находящимся впереди транспортным средством, пешеходом или велосипедистом.

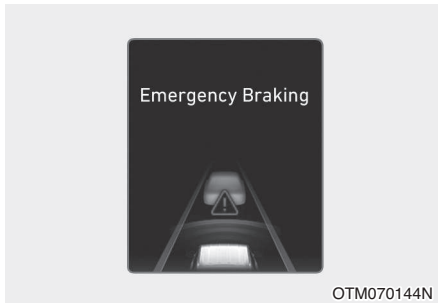

### Экстренное торможение

- Для предупреждения водителя о том, что будет осуществляться помощь при экстренном торможении, на комбинации приборов появляется сообщение «Экстренное торможение» и раздается звуковой сигнал.
- При обнаружении транспортного средства впереди система предотвращения фронтального столкновения будет срабатывать при скорости вашего автомобиля 10–75 км/ч (6–47 миль/ч).
- При обнаружении пешехода или велосипедиста впереди система предотвращения фронтального столкновения будет срабатывать при скорости вашего автомобиля 10–65 км/ч (6–40 миль/ч).

### Остановка автомобиля и завершение управления тормозной системой

- Если автомобиль останавливается в результате экстренного торможения, на комбинации приборов появляется предупреждающее сообщение «Двигайтесь осторожно».
- В целях безопасности водитель должен немедленно нажимать педаль тормоза и контролировать окружающую обстановку.
- Управление тормозной системой прекращается по истечении примерно 2 секунд с момента остановки автомобиля в результате экстренного торможения.

## **Функция предотвращения столкновения при повороте на перекрестке**

### **Предупреждение и управление**

Функция предотвращения столкновения при повороте на перекрестке будет предупреждать и помогать управлять автомобилем в зависимости от степени опасности потенциального столкновения: «Предупреждение о возможном столкновении», «экстренное торможение» и «остановка автомобиля и завершение управления тормозной системой»

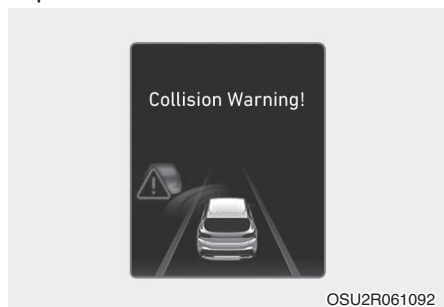

### **Предупреждение о возможном столкновении**

- Для предупреждения водителя о возможном столкновении на комбинации приборов появляется сообщение «Предупреждение о возможном столкновении» и раздается предупреждающий звуковой сигнал.
- Эта функция срабатывает при скорости вашего автомобиля 10–30 км/ч (6–19 миль/ч) и скорости встречного транспортного средства 30–70 км/ч (19–44 мили/ч).

- Если выбрана настройка «Активная помощь», может осуществляться помощь при торможении.

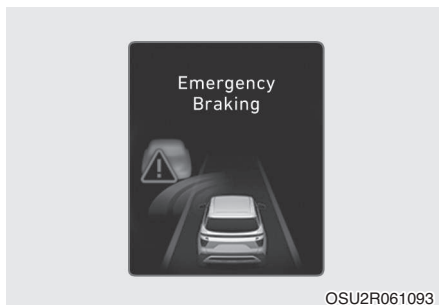

### **Экстренное торможение**

- Для предупреждения водителя о том, что будет осуществляться помощь при экстренном торможении, на комбинации приборов появляется сообщение «Экстренное торможение» и раздается звуковой сигнал.
- Эта функция срабатывает при скорости вашего автомобиля 10–30 км/ч (6–19 миль/ч) и скорости встречного транспортного средства 30–70 км/ч (19–44 мили/ч).
- В ситуации экстренного торможения система при нажатии педали тормоза водителем увеличивает давление в тормозной системе, обеспечивая максимальную эффективность торможения в целях предотвращения столкновения с встречным транспортным средством.

## **i** Информация

Если водительское сиденье располагается с левой стороны, функция предотвращения столкновения при повороте на перекрестке будет срабатывать только при повороте налево. Если водительское сиденье располагается с правой стороны, функция будет срабатывать только при повороте направо.



## Остановка автомобиля и завершение управления тормозной системой

- Если автомобиль останавливается в результате экстренного торможения, на комбинации приборов появляется предупреждающее сообщение «Двигайтесь осторожно».

В целях безопасности водитель должен немедленно нажимать педаль тормоза и контролировать окружающую обстановку.

- Управление тормозной системой прекращается по истечении примерно 2 секунд с момента остановки автомобиля в результате экстренного торможения.

## **!** ВНИМАНИЕ

При использовании системы предотвращения фронтального столкновения необходимо принимать следующие меры предосторожности.

- В целях безопасности вносите изменения в настройки, припарковав автомобиль в безопасном месте.
- Если выбрана настройка «Активная помощь» или «Только предупреждение», то при выключении системы ESC нажатием и удержанием кнопки ESC OFF система предотвращения фронтального столкновения автоматически отключится. В этом случае параметры системы предотвращения фронтального столкновения нельзя установить в меню Настройки и контрольная лампа  будет гореть на комбинации приборов, что является нормой в данной ситуации. Если система ESC выключается нажатием и удержанием в течение более 3 секунд кнопки ESC OFF, последняя настройка системы предотвращения фронтального столкновения останется активной.
- Система предотвращения фронтального столкновения не срабатывает во всех ситуациях и не способна предотвращать все столкновения.

- Водитель обязан соблюдать правила безопасного вождения. Не полагайтесь исключительно на систему предотвращения фронтального столкновения. При необходимости нажимайте педаль тормоза для снижения скорости в целях поддержания безопасной дистанции или остановки автомобиля.
- Никогда намеренно не проверяйте действие системы предотвращения фронтального столкновения на людях, объектах и т. д. Это может стать причиной тяжелой травмы или смерти.
- Система предотвращения фронтального столкновения может не срабатывать, если водитель нажимает педаль тормоза для предотвращения столкновения.
- В зависимости от условий движения и дорожной обстановки система предотвращения фронтального столкновения может подавать предупреждение слишком поздно, или предупреждение может не подаваться совсем.
- Во время работы системы предотвращения фронтального столкновения автомобиль может внезапно остановиться, что может привести к травмированию пассажиров или смещению плохо закрепленных предметов. Всегда пристегивайтесь ремнями безопасности и надежно закрепляйте предметы.
- При отображении предупреждающего сообщения или срабатывании предупреждающего звукового сигнала другой системы сообщение системы предотвращения фронтального столкновения может не отображаться и звуковой сигнал может не подаваться.
- При высоком уровне окружающего шума вы можете не услышать предупреждающий звуковой сигнал системы предотвращения фронтального столкновения.
- Система предотвращения фронтального столкновения может отключиться, может работать ненадлежащим образом или срабатывать, когда в этом отсутствует необходимость, в зависимости от дорожных условий и окружающей обстановки.



## ВНИМАНИЕ

- Даже в случае неисправности системы предотвращения фронтального столкновения рабочая тормозная система автомобиля будет функционировать надлежащим образом.
- Во время экстренного торможения функция управления тормозами системы предотвращения фронтального столкновения автоматически отключается, если водитель нажимает педаль акселератора с достаточным усилием или резко поворачивает рулевое колесо.

## ОСТОРОЖНО

- В зависимости от состояния автомобиля, пешехода и велосипедиста перед вами, а также окружающей обстановки, рабочий диапазон скорости для системы Помощи против фронтального столкновения, может уменьшаться. Система Помощи против фронтального столкновения, может только предупреждать водителя или не сработать.
- Система предотвращения фронтального столкновения будет срабатывать при определенных условиях на основании оценки степени опасности в зависимости от состояния встречного автомобиля, направления движения, скорости и окружающей обстановки.

## Информация

В ситуации неминуемого столкновения система предотвращения фронтального столкновения может оказывать помощь при торможении, если водитель нажимает педаль тормоза с недостаточным усилием.

### Неисправность и ограничения системы предотвращения фронтального столкновения

#### *Неисправность системы предотвращения фронтального столкновения*

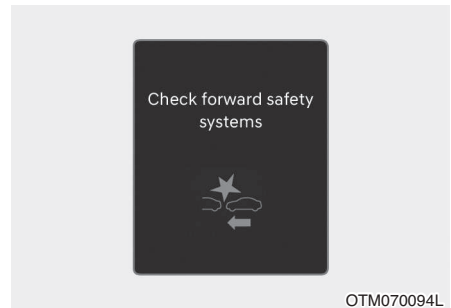



Если система предотвращения фронтального столкновения работает ненадлежащим образом, на комбинации приборов появляется предупреждающее сообщение «Проверьте систему предупреждения фронтального столкновения» и загораются предупреждающие индикаторы  и . Рекомендуется проверить систему предотвращения фронтального столкновения у уполномоченного производителем дилера / сервисного партнера.

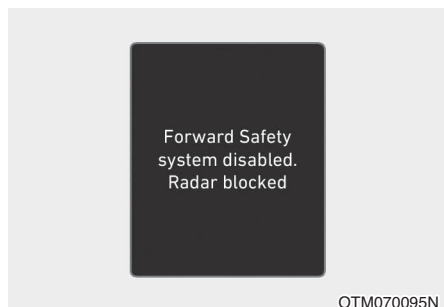

## Система предотвращения фронтального столкновения отключена



Если ветровое стекло в зоне расположения камеры переднего вида, передний радар или его крышка покрыты посторонним материалом, например снегом или влагой, это может снизить эффективность обнаружения и привести к временному ограничению или отключению системы предотвращения фронтального столкновения.

Если это происходит, на комбинации приборов появляется сообщение «Система обеспечения безопасности при движении вперед отключена. Камера загорожена» или «Система обеспечения безопасности при движении вперед отключена. Радар заблокирован» и загораются предупреждающие индикаторы  и .

Нормальная работа системы предотвращения фронтального столкновения будет возобновлена после удаления снега, влаги или постороннего материала.

Если система предотвращения фронтального столкновения не работает надлежащим образом после удаления снега, влаги или постороннего материала, рекомендуется проверить систему у уполномоченного производителем дилера / сервисного партнера.

## ВНИМАНИЕ

- Даже в том случае, если на комбинации приборов не появляется предупреждающее сообщение или не загорается предупреждающий индикатор, система предотвращения фронтального столкновения может работать ненадлежащим образом.
- После запуска двигателя система предотвращения фронтального столкновения может работать ненадлежащим образом в зонах, где отсутствуют объекты для обнаружения (например, на открытой местности).

### Ограничения системы предотвращения фронтального столкновения

Система предотвращения фронтального столкновения может не работать надлежащим образом или неожиданно срабатывать в следующих обстоятельствах.

- Датчик обнаружения или область вокруг него загрязнены или повреждены
- Температура окружающей среды вокруг камеры переднего вида слишком высокая или слишком низкая
- Объектив камеры загорожен по причине того, что ветровое стекло затонировано, покрыто пленкой, повреждено или покрыто посторонним материалом (наклейка, следы насекомых и т. д.)
- Конденсат не удален или замерз на ветровом стекле

- На ветровое стекло постоянно подается жидкость омывателя, или включен стеклоочиститель
- Движение при сильном дожде, снегопаде или густом тумане
- В поле зрения камеры переднего вида попадает яркий солнечный свет
- От мокрой дорожной поверхности, например лужи, отражается свет уличных фонарей или свет фар встречного транспортного средства
- На приборной панели находится какой-либо предмет
- Ваш автомобиль движется на буксире
- Уровень окружающей освещенности слишком высокий
- Уровень окружающей освещенности слишком низкий, например при движении в тоннеле и т. д.
- Уровень окружающей освещенности резко изменяется, например при въезде и выезде из тоннеля
- Уровень наружной освещенности низкий, а фары не включены или светят тускло
- Движение через пар, дым или затененный участок
- Транспортное средство, пешеход или объект обнаруживаются лишь частично
- Транспортное средство впереди является автобусом, большегрузным автомобилем, грузовым автомобилем, перевозящим груз необычной формы, прицепом и т. д.
- У впереди идущего транспортного средства отсутствуют задние фонари, задние фонари расположены необычным образом и т. д.
- Уровень наружной освещенности низкий, а задние фонари не включены или светят тускло
- Задняя часть впереди идущего транспортного средства имеет небольшие размеры или выглядит ненормально, например транспортное средство наклонено, перевернуто или виден только борт транспортного средства и т. д.
- Дорожный просвет впереди идущего транспортного средства слишком низкий или высокий
- Транспортное средство, пешеход или велосипедист внезапно появляется перед вашим автомобилем
- Область бампера вокруг переднего радара подверглась удару, повреждена или передний радар смещен из исходного положения
- Температура вокруг переднего радара слишком высокая или слишком низкая
- Движение через тоннель или по металлическому мосту
- Движение по открытой местности, где мало автомобилей или сооружений (например, пустыня, луг, пригород и т. д.)
- Движение вблизи участков с металлическими объектами, например в зоне строительства, рядом с железной дорогой и т. д.
- Рядом находится объект, который очень эффективно отражает волны, излучаемые передним

- 
- радаром, например ограждение, соседний автомобиль и т. д.
- Велосипед, движущийся впереди, изготовлен из материала, который не отражает волны, излучаемые передним радаром
  - Впереди идущее транспортное средство обнаружено поздно
  - Препятствие внезапно загорается впереди идущее транспортное средство
  - Впереди идущее транспортное средство резко меняет полосу движения или снижает скорость
  - Впереди идущее транспортное средство имеет неправильную форму
  - Скорость впереди идущего транспортного средства слишком высокая или слишком низкая
  - Транспортное средство впереди поворачивает в направлении, противоположном вашему автомобилю, для предотвращения столкновения
  - При наличии впереди идущего транспортного средства ваш автомобиль меняет полосу движения, двигаясь с низкой скоростью
  - Впереди идущее транспортное средство покрыто снегом
  - Ваш автомобиль покидает занимаемую полосу движения или возвращается в занимаемую полосу движения
  - Неустойчивое движение
  - Ваш автомобиль находится на перекрестке с круговым движением, и впереди идущее транспортное средство не обнаруживается
  - Ваш автомобиль непрерывно движется по кругу
  - Впереди идущее транспортное средство имеет необычную форму
  - Впереди идущее транспортное средство движется на подъем или под уклон
  - Пешеход или велосипедист обнаруживается не полностью, например, если пешеход наклонился или идет не полностью вертикально
  - Пешеход или велосипедист одет в одежду или снаряжение, которое затрудняет его распознавание



На иллюстрации выше показаны изображения, которые камера переднего вида и передний радар способны обнаружить как транспортное средство, пешехода и велосипедиста.

- Пешеход или велосипедист впереди передвигается слишком быстро
- Пешеход или велосипедист впереди небольшого роста или пригнулся
- Пешеход или велосипедист впереди является лицом с ограниченной мобильностью
- Пешеход или велосипедист движется поперек направлению движения автомобиля
- Впереди находится группа пешеходов, велосипедистов или большое скопление людей
- Пешеход или велосипедист одет в одежду, которая сливается с окружающим фоном, затрудняя обнаружение
- Пешехода или велосипедиста сложно выделить из совокупности объектов с подобной формой в окружающем пространстве
- Ваш автомобиль движется мимо пешехода, велосипедиста, дорожного знака, сооружения и т. д.
- Движение на перекрестке
- Движение на парковке
- Движение через пункт сбора дорожной пыли, в зоне проведения дорожных работ, по дороге без покрытия, дороге с частичным покрытием, неровной дороге, проезд через искусственные неровности и т. д.
- Движение на уклоне, по извилистой дороге и т. д.
- Движение вдоль обочины с деревьями или уличными фонарями
- Плохие дорожные условия вызывают чрезмерную вибрацию автомобиля во время движения
- Высота вашего автомобиля изменена вследствие большой загрузки, неправильного давления в шинах и т. п.
- Движение по узкой дороге с большим количеством деревьев или травы
- Воздействие электромагнитного излучения, например при движении в зоне сильных радиоволн или электрических помех

## ВНИМАНИЕ

- Движение по извилистой дороге

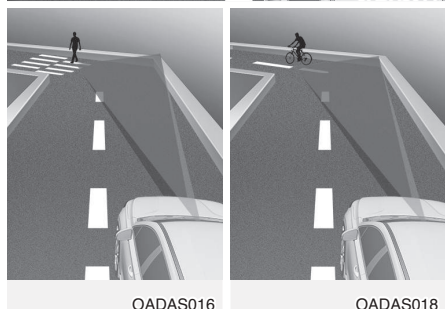
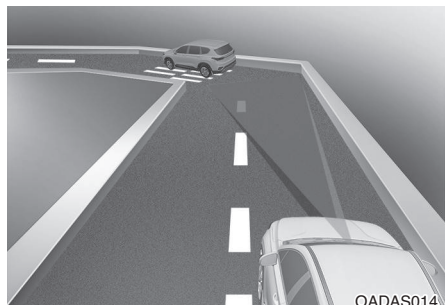

Система предотвращения фронтального столкновения может не обнаруживать транспортные средства, пешеходов и велосипедистов впереди вашего автомобиля при движении по извилистой дороге, так как такие условия оказывают негативное влияние на работу датчиков. Это может привести к тому, что предупреждение не будет подаваться или не будет осуществляться помощь при торможении, когда это является необходимым.

При движении по извилистой дороге, необходимо соблюдать безопасную дистанцию и при необходимости изменять траекторию движения автомобиля с помощью рулевого колеса и нажимать педаль тормоза для снижения скорости в целях поддержания безопасной дистанции.

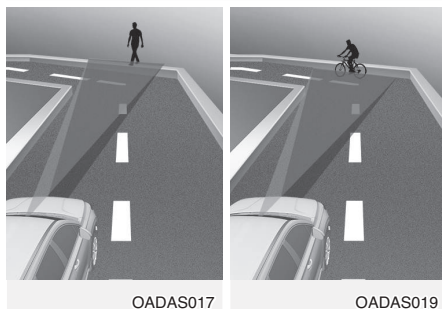

Во время движения по извилистой дороге система предотвращения фронтального столкновения может обнаруживать транспортное средство, пешехода или велосипедиста, движущихся по соседней полосе или за пределами занимаемой полосы.

Если это происходит, система предотвращения фронтального столкновения может подавать ложное предупреждение и задействовать тормоза, когда это не является необходимым. Всегда контролируйте дорожную обстановку вокруг автомобиля.

- **Движение на склон либо со склона**

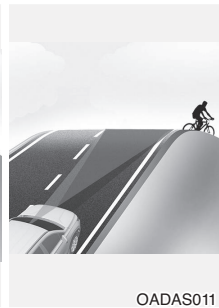
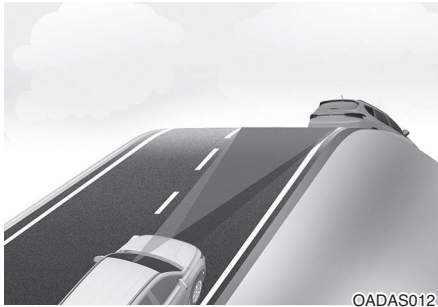

Система предотвращения фронтального столкновения может не обнаруживать транспортные средства, пешеходов и велосипедистов впереди вашего автомобиля во время движения на подъеме или спуске, так как такие условия оказывают негативное влияние на работу датчиков.

Это может привести к тому, что будет подаваться ложное предупреждение, предупреждение не будет подаваться совсем или не будет осуществляться помощь при торможении, когда это является необходимым.

Кроме того, скорость автомобиля может резко снизиться при внезапном обнаружении транспортного средства, пешехода или велосипедиста впереди.

Всегда следите за дорогой во время движения на подъеме или спуске и при необходимости изменяйте траекторию движения автомобиля с помощью рулевого колеса и нажимайте педаль тормоза для снижения скорости в целях поддержания безопасной дистанции.

- **Перестроение на другую полосу**

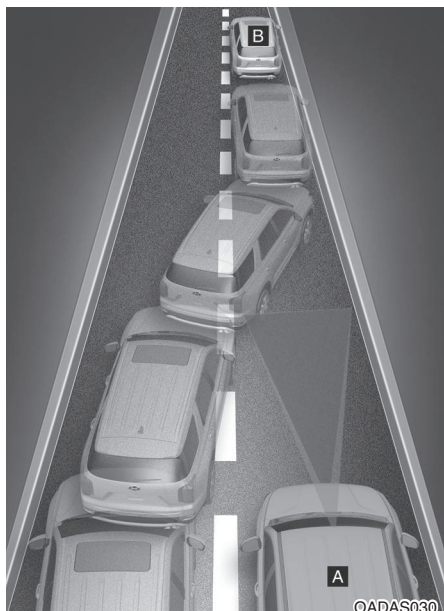

[A]: Ваш автомобиль

[B]: Транспортное средство, выполняющее перестроение

Когда транспортное средство перестраивается в вашу полосу движения из соседней полосы, оно не может быть обнаружено датчиком до тех пор, пока не окажется в диапазоне обнаружения датчика. Система предотвращения фронтального столкновения может не сразу обнаружить транспортное средство, если оно совершает резкие перестроения. В этом случае необходимо соблюдать безопасную дистанцию и при необходимости изменять траекторию движения автомобиля с помощью рулевого колеса и нажимать педаль тормоза для снижения скорости в целях поддержания безопасной дистанции.

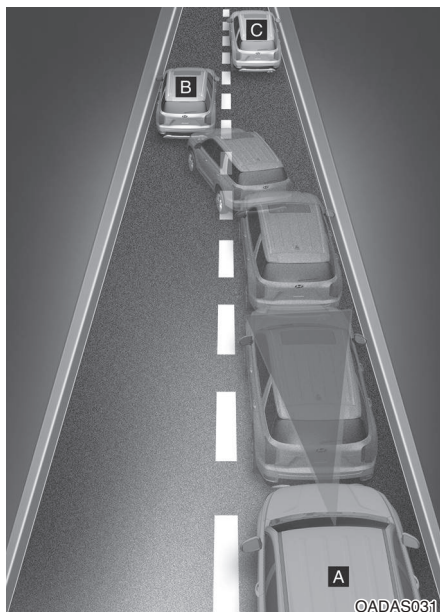

[A]: Ваш автомобиль [B]: Транспортное средство, выполняющее перестроение

[C]: Транспортное средство, идущее в вашей полосе движения

Если впереди идущее транспортное средство перестраивается в другую полосу движения, система предотвращения фронтального столкновения может не сразу обнаружить другое транспортное средство, возникшее перед вашим автомобилем. В этом случае необходимо соблюдать безопасную дистанцию и при необходимости изменять траекторию движения автомобиля с помощью рулевого колеса и нажимать педаль тормоза для снижения скорости в целях поддержания безопасной дистанции.

• **Обнаружение транспортного средства**

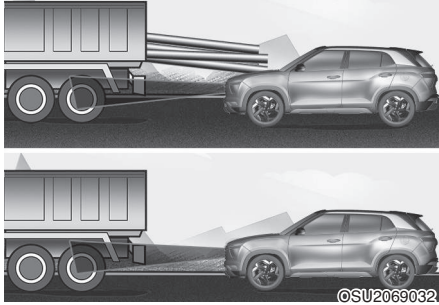

Если транспортное средство, идущее впереди вашего автомобиля, перевозит груз, выступающий за его заднюю часть, или если транспортное средство, идущее впереди вашего автомобиля, имеет высокий дорожный просвет, необходимо соблюдать повышенную осторожность. Система предотвращения фронтального столкновения может не обнаружить груз, выступающий за заднюю часть транспортного средства. В этом случае необходимо поддерживать безопасную дистанцию до выступающего объекта (груза, кузова грузовика и т. п.) и при необходимости изменять траекторию движения автомобиля с помощью рулевого колеса и нажимать педаль тормоза для снижения скорости в целях поддержания безопасной дистанции.

**⚠ ВНИМАНИЕ**

- В случае буксировки прицепа или другого автомобиля рекомендуется в целях безопасности отключать систему предотвращения фронтального столкновения.
- Система предотвращения фронтального столкновения может реагировать на объекты, по форме или характеристикам напоминающие транспортные средства, пешеходов и велосипедистов.
- Система предотвращения фронтального столкновения не реагирует на велосипеды, мотоциклы, а также небольшие объекты с колесами, например чемоданы, тележки для покупок или детские коляски.
- Система предотвращения фронтального столкновения может работать ненадлежащим образом при воздействии сильных электромагнитных волн.
- Система предотвращения фронтального столкновения может не работать в течение 15 секунд с момента запуска двигателя или инициализации камеры переднего вида.



## СИСТЕМА УДЕРЖАНИЯ В ПОЛОСЕ ДВИЖЕНИЯ (ЛКА) (ПРИ НАЛИЧИИ)

Система удержания в полосе движения предназначена для обнаружения разделительных линий дорожной разметки (границ полосы движения) при движении с определенной скоростью. Система удержания в полосе движения предупреждает водителя, если автомобиль выезжает за пределы полосы движения с невключенным указателем поворота или осуществляет автоматическое подруливание для предотвращения выхода из занимаемой полосы.

### Датчик обнаружения (камера переднего вида)

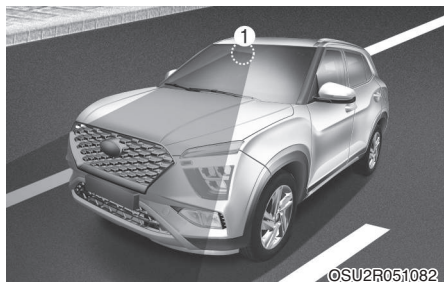

[1] : Камера переднего вида

Камера переднего вида используется в качестве датчика обнаружения для распознавания разделительных линий дорожной разметки (границ полосы движения).

Местоположение датчика обнаружения показано на иллюстрации выше.

### **ОСТОРОЖНО**

Более подробные сведения о мерах предосторожности в отношении камеры переднего вида приводятся в разделе «Система предотвращения фронтального столкновения (FCA)» в главе 7.

## Настройки системы удержания в полосе движения

### Настройки функций

#### ■ Тип А

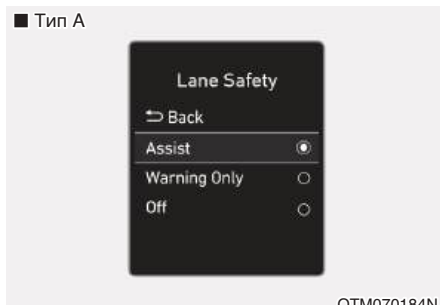

#### ■ Тип В

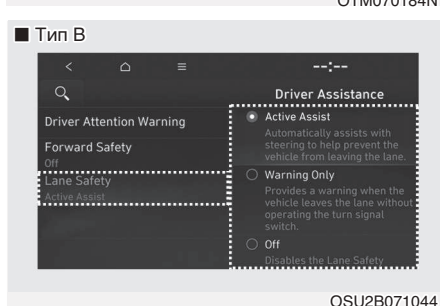

## Удержание в полосе движения

При включенном двигателе выберите пункты «Системы помощи водителю → Безопасность при движении в полосе» для включения соответствующих функций.

- При выборе настройки «Помощь» система удержания в полосе движения будет автоматически оказывать корректирующее воздействие на рулевое колесо, когда обнаружены разделительные линии дорожной разметки, помогая предотвратить выход автомобиля за пределы занимаемой им полосы движения.

- При выборе настройки «Только предупреждение» система удержания в полосе движения будет предупреждать водителя с помощью звукового сигнала, когда обнаружены разделительные линии дорожной разметки. При этом водитель должен повернуть рулевое колесо для возврата в полосу движения.
- При выборе настройки «Выкл.» система удержания в полосе движения будет отключена. Индикатор  на комбинации приборов погаснет.

### ВНИМАНИЕ

- Если выбрана настройка «Только предупреждение», автоматическое подруливание не осуществляется.
- Система удержания в полосе движения не оказывает корректирующее воздействие на рулевое колесо, когда автомобиль движется по центру занимаемой полосы.
- Водитель обязательно должен контролировать обстановку вокруг автомобиля и осуществлять управление с помощью рулевого колеса, если выбрана настройка «Выкл.».

**Включение/выключение системы удержания в полосе движения (кнопка выключателя системы помощи движению по полосе)**

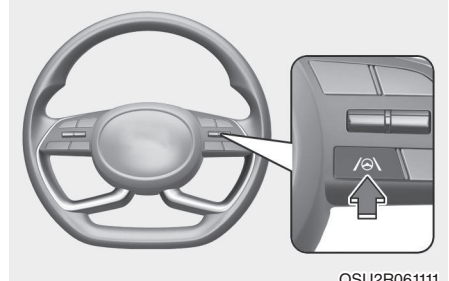

OSU2R061111

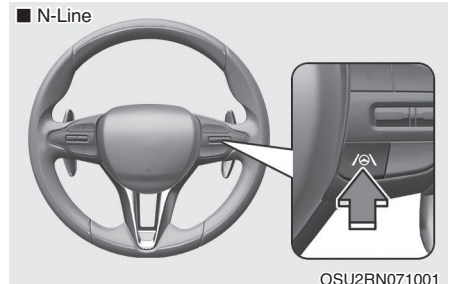

OSU2RN071001

При каждом запуске двигателя система удержания в полосе движения всегда будет включаться. Белый индикатор  загорится на комбинации приборов.

Если система удержания в полосе движения включена, нажмите и удерживайте кнопку выключателя системы помощи движению по полосе, чтобы отключить систему удержания в полосе движения.

### ОСТОРОЖНО

При кратковременном нажатии кнопки выключателя системы помощи движению по полосе система удержания в полосе движения будет включаться и выключаться.

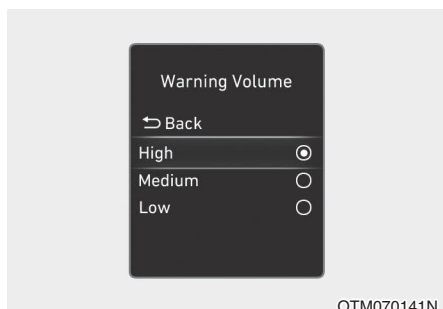

### Громкость предупреждения

При включенном двигателе выберите пункты «Системы помощи водителю → Громкость предупреждения» в меню Настройки, чтобы установить параметр «Высокая», «Средняя» или «Низкая» для громкости предупреждения системы удержания в полосе движения. При изменении громкости предупреждения может измениться громкость предупреждения других систем помощи водителю.

## Работа системы удержания в полосе движения

### Предупреждение и управление

Система удержания в полосе движения предупреждает водителя и помогает управлять автомобилем с помощью функции предупреждения о выходе из занимаемой полосы и функции удержания полосы движения.



### Предупреждение о выходе из занимаемой полосы

- Для предупреждения водителя о том, что автомобиль выезжает за пределы занимаемой полосы (прогнозируется на основании слежения за участком полосы движения впереди), на комбинации приборов начинает мигать зеленый индикатор , начинает мигать индикация разделительной линии дорожной разметки (со стороны, в направлении которой автомобиль отклоняется от траектории движения) и раздается предупреждающий звуковой сигнал.
- Система удержания в полосе движения срабатывает при скорости вашего автомобиля 60–200 км/ч (40–120 миль/ч).

### Удержание в полосе движения

- Для предупреждения водителя о том, что автомобиль выезжает за пределы занимаемой полосы (прогнозируется на основании слежения за участком полосы движения впереди), на комбинации приборов начинает мигать зеленый индикатор  и осуществляется автоматическое подруливание для удержания автомобиля в пределах полосы движения.
- Система удержания в полосе движения срабатывает при скорости вашего автомобиля 60–200 км/ч (40–120 миль/ч).



### Предупреждение о необходимости удержания рулевого колеса руками

Если водитель убирает руки с рулевого колеса на несколько секунд, на дисплее комбинации приборов появляется предупреждающее сообщение «Удерживайте рулевое колесо» и поэтапно раздается предупреждающий звуковой сигнал.



### ВНИМАНИЕ

- **Корректирующее воздействие на рулевое колесо может не оказываться, если водитель крепко удерживает руками рулевое колесо или поворачивает его на определенный угол.**
- **Система удержания в полосе движения не работает постоянно. Водитель обязан безопасно управлять автомобилем с помощью рулевого колеса и удерживать автомобиль в пределах занимаемой полосы движения.**
- **Предупреждающее сообщение о необходимости удержания рулевого колеса руками может выводиться поздно в зависимости от условий движения. Всегда удерживайте рулевое колесо руками во время движения.**
- **Если водитель удерживает рулевое колесо в недостаточной степени, может выводиться предупреждение о необходимости удержания рулевого колеса руками, поскольку система удержания в полосе движения может не распознавать, что руки водителя находятся на рулевом колесе.**
- **Если к рулевому колесу прикреплены какие-либо предметы, предупреждение о необходимости удержания рулевого колеса руками может срабатывать ненадлежащим образом.**

## **i** Информация

- В зависимости от комплектации вашего автомобиля вы можете изменять настройки на комбинации приборов (режим пользовательских настроек) или на дисплее информационно-развлекательной системы. Более подробная информация приведена в разделе «Пользовательские настройки» в главе 4 или «Настройки автомобиля» в поставляемом с автомобилем Руководстве по эксплуатации информационно-развлекательной системы.
- При обнаружении разделительных линий дорожной разметки (границ полосы движения) цвет индикации линий дорожной разметки на комбинации приборов изменится с серого на белый и загорится зеленый индикатор .

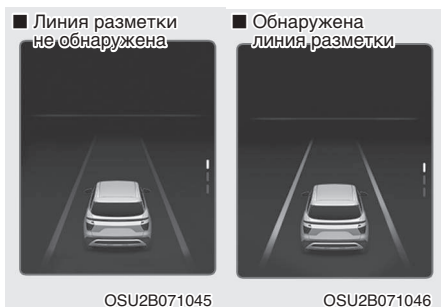

- Даже если система удержания в полосе движения оказывает корректирующее воздействие на рулевое колесо, водитель может изменять траекторию движения автомобиля с помощью рулевого колеса.
- Когда система удержания в полосе движения осуществляет автоматическое подруливание, усилие на рулевом колесе может увеличиваться или уменьшаться (по сравнению с усилием при отключенной системе).

## Неисправность и ограничения системы удержания в полосе движения

### Неисправность системы удержания в полосе движения

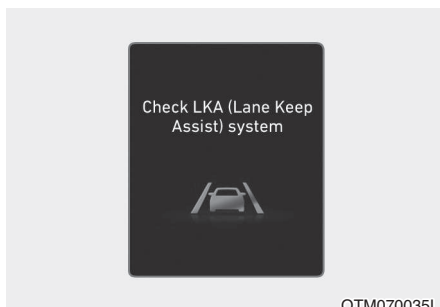

Если система удержания в полосе движения работает ненадлежащим образом, на комбинации приборов появляется предупреждающее сообщение «Проверьте систему удержания в полосе движения (LKA)» или «Проверьте LKA (систему удержания в полосе движения)» и загорается желтый индикатор . Если это происходит, рекомендуется проверить систему удержания в полосе движения у уполномоченного производителем дилера / сервисного партнера.

## **i** Информация

При использовании системы удержания в полосе движения должны быть приняты следующие меры:

- Водитель обязан соблюдать правила безопасного вождения и осуществлять управление автомобилем. Не полагайтесь исключительно на систему удержания в полосе движения и не допускайте опасного вождения.
- Система удержания в полосе движения может отключиться или может работать ненадлежащим образом в зависимости от дорожных условий и окружающей обстановки. Всегда соблюдайте осторожность во время вождения.
- Если линии разметки полосы движения не обнаруживаются надлежащим образом, обратитесь к пункту «Ограничения системы удержания в полосе движения».
- В случае буксировки прицепа или другого автомобиля рекомендуется в целях безопасности отключать систему удержания в полосе движения.
- При движении автомобиля с высокой скоростью корректирующее воздействие на рулевое колесо оказываться не будет. При использовании системы водитель должен всегда соблюдать заданное ограничение скорости.
- При отображении предупреждающего сообщения или срабатывании предупреждающего звукового сигнала другой системы сообщение системы удержания в полосе движения может не отображаться и звуковой сигнал может не подаваться.
- При высоком уровне окружающе-

го шума вы можете не услышать предупреждающий звуковой сигнал системы удержания в полосе движения.

- Если к рулевому колесу прикреплены какие-либо предметы, автоматическое подруливание может не осуществляться надлежащим образом.
- Система удержания в полосе движения может не работать в течение 15 секунд с момента запуска двигателя или инициализации камеры переднего вида.
- Система удержания в полосе движения не будет срабатывать в следующих случаях.
  - Включен указатель поворота или аварийная световая сигнализация
  - Автомобиль движется не по центру занимаемой полосы, когда система удержания в полосе движения включена, или сразу после смены полосы движения
  - Срабатывает электронная система динамической стабилизации (ESC) или система управления стабилизацией автомобиля (VSM)

### **Ограничения системы удержания в полосе движения**

Разметка загрязнена или трудно различима из-за того, что

- Линии разметки полосы движения загрязнены или их сложно распознать из-за следующих условий.
  - Линии разметки (границы полосы движения) покрыты водой, снегом, смазочным материалом и т. д.

- Цвет линий разметки (границ полосы движения) неразличим на дороге
- На дороге рядом с полосой движения или линиями разметки (границами полосы движения) есть разметка, которая выглядит аналогично линиям разметки (границам полосы движения)
- Линии разметки (границы полосы движения) нечеткие или повреждены
- На линии разметки (границы полосы движения) падает тень от разделительной полосы, деревьев, ограждения, шумовых барьеров и т. д.
- На дороге имеется больше двух линий разметки (границ полосы движения)
- Количество полос движения или линий разметки (границ полосы движения) увеличивается или уменьшается или они пересекаются
- Линии разметки (границы полосы движения) сложные или имеется конструкция, заменяющая линии разметки, например в зоне дорожных работ
- Присутствует дорожная разметка, например зигзагообразные линии, разметка пешеходного перехода и дорожных знаков
- Полоса движения внезапно прерывается, например на перекрестке
- Полоса движения (или дорога) слишком широкая или узкая
- Край дороги не обозначен разметкой
- С краю проезжей части присутствует какая-либо конструкция, например пункт сбора дорожной пыли, тротуар, бордюрный камень и т. д.
- Дистанция до впереди идущего транспортного средства слишком мала, или это транспортное средство загромождает полосы разметки (границы полосы движения)
  - Автомобиль движется на крутом повороте
  - Скорость автомобиля не превышает 55 км/ч (35 миль/ч) или превышает 210 км/ч (130 миль/ч)
  - Автомобиль совершает резкие перестроения
  - Автомобиль резко тормозит

Более подробные сведения об ограничениях камеры переднего вида приводятся в разделе «Система предотвращения фронтального столкновения (FCA)» в главе 7.

## СИСТЕМА ПРЕДУПРЕЖДЕНИЯ О СТОЛКНОВЕНИИ С ОБЪЕКТОМ ВНЕ ЗОНЫ ВИДИМОСТИ ВОДИТЕЛЯ (ВСА) (ПРИ НАЛИЧИИ)

Система предупреждения о столкновении с объектом вне зоны видимости водителя предназначена для помощи в обнаружении и контроле приближающихся транспортных средств, движущихся в зоне, непросматриваемой водителем, и предупреждает водителя о возможном столкновении посредством вывода сообщения на дисплей и подачи звукового сигнала.

Кроме того, если существует риск столкновения при перестроении или выезде передним ходом с места для парковки, система предупреждения о столкновении с объектом вне зоны видимости водителя может помочь избежать столкновения путем задействования тормозов.

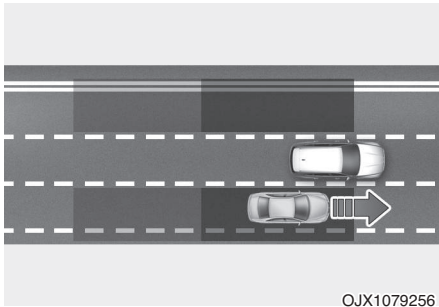

Система предупреждения о столкновении с объектом вне зоны видимости водителя помогает обнаруживать транспортное средство в непросматриваемой зоне и информирует водителя о наличии транспортного средства в непросматриваемой зоне.

### ОСТОРОЖНО

Диапазон обнаружения может изменяться в зависимости от скорости вашего автомобиля. В случае присутствия транспортного средства в непросматриваемой зоне система предупреждения о столкновении с объектом вне зоны видимости водителя может не подавать предупреждение при движении вашего автомобиля с высокой скоростью.

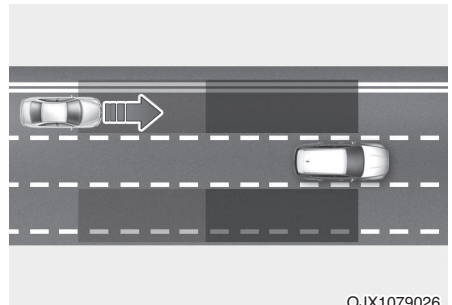

Система предупреждения о столкновении с объектом вне зоны видимости водителя помогает обнаруживать транспортное средство в непросматриваемой зоне и информирует водителя о приближении транспортного средства с высокой скоростью из непросматриваемой зоны.

### ОСТОРОЖНО

Момент подачи предупреждения может изменяться в зависимости от скорости транспортного средства, приближающегося с высокой скоростью.



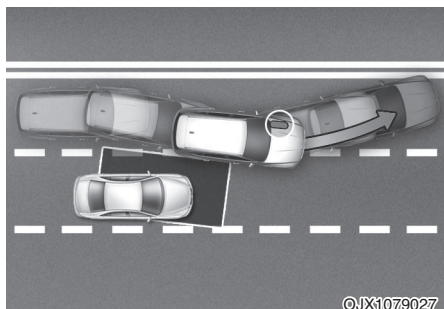

При смене полосы движения во время слежения за полосой движения впереди система предупреждения о столкновении с объектом вне зоны видимости водителя распознает опасность столкновения с приближающимся транспортным средством, движущимся в непросматриваемой зоне, и может помочь избежать столкновения путем задействования тормозов.

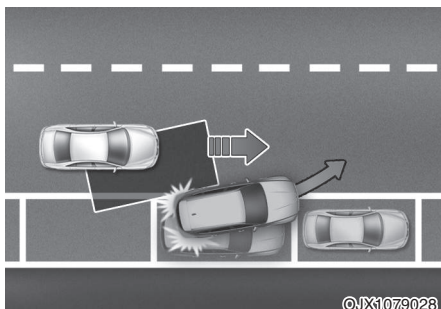

Если при выезде передним ходом с места для парковки система предупреждения о столкновении с объектом вне зоны видимости водителя распознает опасность столкновения с приближающимся транспортным средством, движущимся в непросматриваемой зоне, система может помочь избежать столкновения путем задействования тормозов.

### Датчик обнаружения

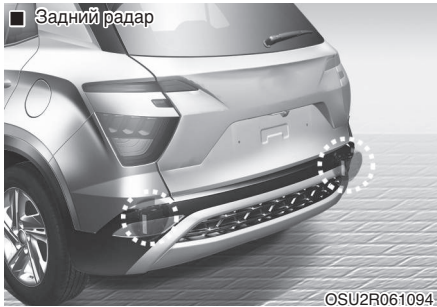
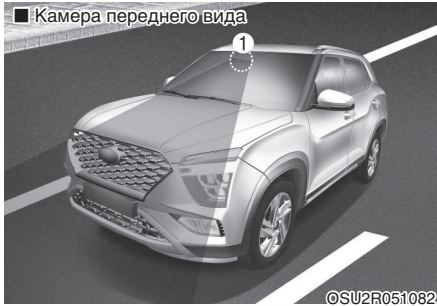

Местоположение датчиков обнаружения указано на иллюстрации выше.

### ОСТОРОЖНО

Для сохранения оптимальной эффективности работы датчика обнаружения должны быть приняты следующие меры:

- Запрещается разбирать задний угловой радар или узел радара, а также повреждать его.

- Если задний угловой радар или окружающая его область повреждена или к ним было приложено излишнее усилие, система предупреждения о столкновения в слепой зоне может работать некорректно, несмотря на отсутствие предупреждения на приборной панели. Рекомендуется проверить автомобиль у уполномоченного производителем дилера / сервисного партнера.
- Если производилась замена или ремонт задних угловых радаров, рекомендуется обратиться к уполномоченному производителем дилеру / сервисному партнеру для проверки автомобиля.
- Используйте только оригинальные детали для ремонта заднего бампера в зоне расположения заднего углового радара.
- Не устанавливайте рамку номерного знака и такие предметы, как наклейки на бампер, пленку или защиту бампера, рядом с задним угловым радаром.
- Система предупреждения о столкновении с объектом вне зоны видимости водителя может работать ненадлежащим образом после замены бампера или повреждения области вокруг заднего углового радара или ее покраски.

- В случае присоединения прицепа, приспособления для перевозки грузов и т. д. может быть нарушено функционирование заднего углового радара, или система предупреждения о столкновении с объектом вне зоны видимости водителя может не срабатывать.

Более подробные сведения о мерах предосторожности в отношении камеры переднего вида приводятся в разделе «Система предотвращения фронтального столкновения (FCA)» в главе 7.

## Настройки системы предупреждения о столкновении с объектом вне зоны видимости водителя

### Настройки функций

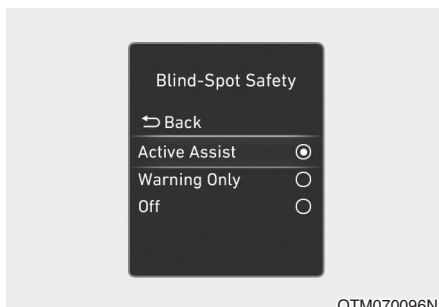

### Обнаружение объектов вне зоны видимости водителя

При включенном двигателе выберите пункты «Системы помощи водителю → Обнаружение объектов вне зоны видимости водителя» в меню настроек для включения соответствующих функций.

- При выборе настройки «Активная помощь» система предупреждения о столкновении с объектом вне зоны видимости водителя будет предупреждать водителя посредством вывода сообщения на дисплей и подачи звукового сигнала, а также будет оказывать помощь при торможении в зависимости от степени опасности столкновения.
- При выборе настройки «Только предупреждение» система предупреждения о столкновении с объектом вне зоны видимости водителя будет предупреждать водителя посредством вывода сообщения на дисплей и подачи звукового сигнала в зависимости от сте-

пени опасности столкновения. Помощь при торможении осуществляется не будет.

- При выборе настройки «Выкл.» система предупреждения о столкновении с объектом вне зоны видимости водителя будет отключена.



При последующем запуске двигателя при отключенной системе предупреждения о столкновении с объектом вне зоны видимости водителя на комбинации приборов появится сообщение «Система предупреждения о столкновении с объектом вне зоны видимости водителя отключена».

При изменении настройки с «Выкл.» на «Активная помощь» или «Только предупреждение» предупреждающий индикатор на наружном зеркале заднего вида будет мигать в течение трех секунд.

Кроме того, если двигатель запущен, то при выборе настройки «Активная помощь» или «Только предупреждение» системы предупреждения о столкновении с объектом вне зоны видимости водителя предупреждающий индикатор на наружном зеркале заднего вида будет мигать в течение трех секунд.

## ВНИМАНИЕ

- Если выбрана настройка «Только предупреждение», помощь при торможении не осуществляется.
- Если выбрана настройка «Выкл.», водитель обязательно должен контролировать обстановку вокруг автомобиля и соблюдать осторожность при движении.

## Информация

При последующем запуске двигателя будет активна последняя настройка системы предупреждения о столкновении с объектом вне зоны видимости водителя.

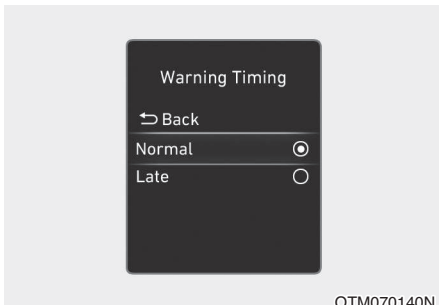

### Момент подачи предупреждения

При включенном двигателе выберите пункты «Системы помощи водителю → Момент подачи предупреждения» в меню Настройки, чтобы выбрать момент срабатывания предупреждения системы предупреждения о столкновении с объектом вне зоны видимости водителя.

При поставке автомобиля с завода для настройки Момент подачи предупреждения установлен параметр «Нормально». При изменении момента подачи предупреждения может измениться момент подачи предупреждения других систем помощи водителю.

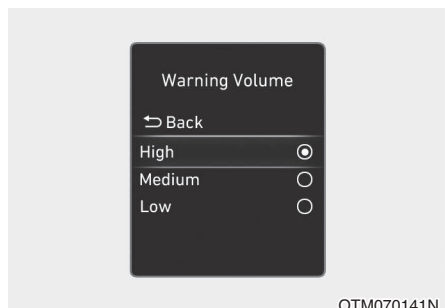

### Громкость предупреждения

При включенном двигателе выберите пункты «Системы помощи водителю → Громкость предупреждения» в меню Настройки, чтобы выбрать параметр «Высокая», «Средняя» или «Низкая» для громкости предупреждения системы предупреждения о столкновении с объектом вне зоны видимости водителя.

При изменении громкости предупреждения может измениться громкость предупреждения других систем помощи водителю.

## ОСТОРОЖНО

- Настройки момента подачи предупреждения и громкости предупреждения применяются ко всем функциям системы предупреждения о столкновении с объектом вне зоны видимости водителя.
- Даже если для настройки Момент подачи предупреждения выбран параметр «Нормально», при высокой скорости приближающегося транспортного средства может складываться впечатление, что предупреждение подается поздно.
- Выберите для настройки Момент подачи предупреждения параметр «Поздно» при малой интенсивности транспортного потока и низкой скорости движения.

## Работа системы обнаружения объектов вне зоны видимости водителя

### Предупреждение и управление

■ Левая сторона

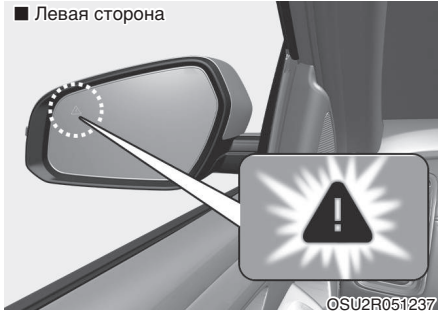

### Обнаружение транспортного средства

- Для предупреждения водителя об обнаружении транспортного средства загорается предупреждающий индикатор на наружном зеркале заднего вида и проекционном дисплее (при наличии).
  - Система предупреждения о столкновении с объектом вне зоны видимости водителя работает, когда скорость вашего автомобиля составляет более 20 км/ч (12 миль/ч), а скорость транспортного средства, движущегося в непросматриваемой зоне, — более 10 км/ч (7 миль/ч).
- ### Предупреждение о возможном столкновении
- Предупреждение о возможном столкновении срабатывает, когда включен указатель поворота со стороны обнаруженного транспортного средства.
  - Если в меню Настройки выбран параметр «Только предупреждение», предупреждение о возможном столкновении будет срабатывать при приближении вашего автомобиля к полосе движения, на которой в непросматриваемой зоне обнаружено транспортное средство.
  - Для предупреждения водителя о возможном столкновении будет мигать предупреждающий индикатор на наружном зеркале заднего вида и проекционном дисплее (при наличии). Одновременно будет подаваться предупреждающий звуковой сигнал.
  - Если указатель поворота выключен или ваш автомобиль выезжает из занимаемой полосы движения, предупреждение о возможном столкновении отключается и система предупреждения о столкновении с объектом вне зоны видимости водителя возвращается в состояние обнаружения транспортного средства.



## ВНИМАНИЕ

- Диапазон обнаружения заднего углового радара соответствует ширине стандартной дороги, поэтому на узкой дороге система предупреждения о столкновении с объектом вне зоны видимости водителя может обнаруживать транспортные средства, движущиеся по второй от вашего автомобиля полосе движения, и подавать предупреждение. И наоборот, на широкой дороге система предупреждения о столкновении с объектом вне зоны видимости водителя может не обнаружить транспортное средство, движущееся по соседней полосе движения, и может не подавать предупреждение.
- Функция предупреждения о возможном столкновении не срабатывает при включении указателя поворота, если включена аварийная световая сигнализация.



## Информация

Если сиденье водителя располагается с левой стороны, предупреждение о возможном столкновении может подаваться при повороте вашего автомобиля налево. Поддерживайте безопасную дистанцию до транспортных средств, идущих в левой полосе движения. Если сиденье водителя располагается с правой стороны, предупреждение о возможном столкновении может подаваться при повороте вашего автомобиля направо. Поддерживайте безопасную дистанцию до транспортных средств, идущих в правой полосе движения.

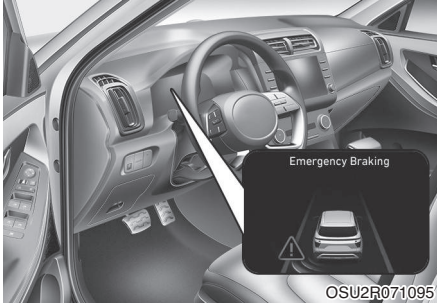

### Система предупреждения о столкновении (во время движения)

- Для предупреждения водителя о возможном столкновении на наружном зеркале заднего вида будет мигать предупреждающий индикатор, и на комбинации приборов появится предупреждающее сообщение. Одновременно будет раздаваться предупреждающий звуковой сигнал, и на проекционном дисплее (при наличии) будет мигать предупреждающий индикатор.
- Система предупреждения о столкновении с объектом вне зоны видимости водителя срабатывает при скорости вашего автомобиля 60–200 км/ч (40–120 миль/ч), когда обнаружены обе линии разметки полосы движения.
- Система будет оказывать помощь при экстренном торможении для предотвращения столкновения с транспортным средством, находящимся в непросматриваемой зоне.



### ВНИМАНИЕ

- Система предупреждения о столкновении отключается при следующих обстоятельствах.
  - Ваш автомобиль перестраивается в соседнюю полосу движения на определенной дистанции
  - Ваш автомобиль избежал риска столкновения
  - Резко поворачивается рулевое колесо
  - Нажимается педаль тормоза
  - Срабатывает система предотвращения фронтального столкновения
- После срабатывания системы предупреждения о столкновении с объектом вне зоны видимости водителя вы должны двигаться по центру полосы движения. Система предупреждения о столкновении с объектом вне зоны видимости водителя не срабатывает, если автомобиль движется не по центру полосы движения.



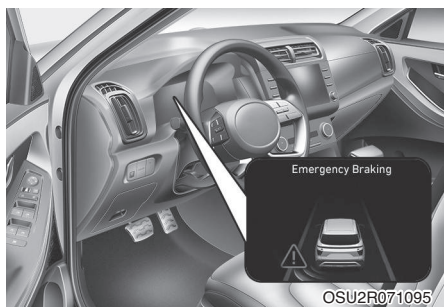

### Система предупреждения о столкновении (при начале движения)

- Для предупреждения водителя о возможном столкновении на наружном зеркале заднего вида будет мигать предупреждающий индикатор, и на комбинации приборов появится предупреждающее сообщение. Одновременно будет раздаваться предупреждающий звуковой сигнал, и на проекционном дисплее (при наличии) будет мигать предупреждающий индикатор.
- Система предупреждения о столкновении с объектом вне зоны видимости водителя срабатывает, когда скорость вашего автомобиля составляет не более 3 км/ч (2 мили/ч), а скорость транспортного средства, движущегося в непросматриваемой зоне, — более 5 км/ч (3 мили/ч).
- Система будет оказывать помощь при экстренном торможении для предотвращения столкновения с транспортным средством, находящимся в непросматриваемой зоне.



### Остановка автомобиля и завершение управления тормозной системой

- Если автомобиль останавливается в результате экстренного торможения, на комбинации приборов появляется предупреждающее сообщение «Двигайтесь осторожно». В целях безопасности водитель должен немедленно нажимать педаль тормоза и контролировать окружающую обстановку.
- Управление тормозной системой прекращается по истечении примерно 2 секунд с момента остановки автомобиля в результате экстренного торможения.



## ВНИМАНИЕ

При использовании системы предупреждения о столкновении с объектом вне зоны видимости водителя необходимо принимать следующие меры предосторожности.

- В целях безопасности вносите изменения в настройки, припарковав автомобиль в безопасном месте.
- При отображении предупреждающего сообщения или срабатывании предупреждающего звукового сигнала другой системы сообщение системы предупреждения о столкновении с объектом вне зоны видимости водителя может не отображаться и звуковой сигнал может не подаваться.
- При высоком уровне окружающего шума вы можете не услышать предупреждающий звуковой сигнал системы предупреждения о столкновении с объектом вне зоны видимости водителя.
- Система предупреждения о столкновении с объектом вне зоны видимости водителя, движущимися в поперечном направлении сзади автомобиля, может не срабатывать, если водитель нажимает педаль тормоза для предотвращения столкновения.
- Во время экстренного торможения функция управления тормозами системы предупреждения о столкновении с объектом вне зоны видимости водителя автоматически отключается, если водитель нажимает педаль акселератора с достаточным усилием или резко поворачивает рулевое колесо.
- Во время работы системы предупреждения о столкновении с объектом вне зоны видимости водителя автомобиль может внезапно остановиться, что может привести к травмированию пассажиров или смещению плохо закрепленных предметов. Всегда пристегивайтесь ремнями безопасности и надежно закрепляйте предметы.
- Даже в случае неисправности системы предупреждения о столкновении с объектом вне зоны видимости водителя рабочая тормозная система автомобиля будет функционировать надлежащим образом.
- Система предупреждения о столкновении с объектом вне зоны видимости водителя не срабатывает во всех ситуациях и не способна предотвращать все столкновения.
- В зависимости от условий движения и дорожной обстановки система предупреждения о столкновении с объектом вне зоны видимости водителя может подавать предупреждение слишком поздно, или предупреждение может не подаваться совсем.

- Водитель обязан всегда сохранять контроль над автомобилем. Не полагайтесь на систему предупреждения о столкновении с объектом вне зоны видимости водителя. При необходимости нажимайте педаль тормоза для снижения скорости в целях поддержания безопасной дистанции или остановки автомобиля.
- Никогда не проверяйте действие системы предупреждения о столкновении с объектом вне зоны видимости водителя на людях, животных, объектах и т. д. Это может стать причиной тяжелой травмы или смерти.

## ВНИМАНИЕ

Функция управления тормозной системой может не работать надлежащим образом в зависимости от состояния электронной системы динамической стабилизации (ESC).

В следующих случаях подается только предупреждение.

- Горит контрольная лампа электронной системы динамической стабилизации (ESC)
- Электронная система динамической стабилизации (ESC) задействована другой функцией

## Неисправность и ограничения системы предупреждения о столкновении с объектом вне зоны видимости водителя

### *Неисправность системы предупреждения о столкновении с объектом вне зоны видимости водителя*

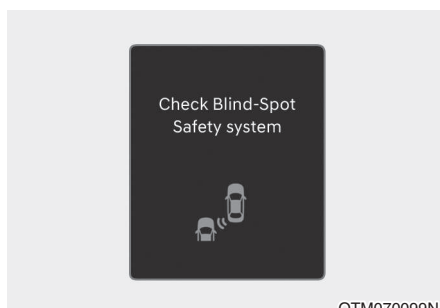

OTM070099N

Если система контроля слепых зон работает некорректно, на приборной панели на несколько секунд появится сообщение «Check Blind-Spot Safety system(s)» (Проверить систему(ы) контроля мертвых зон) и загорится основной сигнальный индикатор . Если это произошло, рекомендуется проверить автомобиль у уполномоченного производителем дилера / сервисного партнера.



Если световой индикатор на наружном зеркале заднего вида работает неправильно, на приборной панели появится сообщение «Check outside mirror warning icon» (Проверьте предупреждающий значок на наружном зеркале заднего вида) . Если это произошло, рекомендуется проверить автомобиль у уполномоченного производителем дилера / сервисного партнера.

### **Система предупреждения о столкновении с объектом вне зоны видимости водителя отключена**



Если задний бампер в зоне установки заднего углового радара или датчик покрыт посторонним материалом, например снегом или влагой, или автомобиль буксирует прицеп или на его заднюю часть установлено приспособление для перевозки грузов, это может снизить эффективность обнаружения и привести к временному ограничению или отключению системы предупреждения о столкновении с объектом вне зоны видимости водителя.

Если это происходит, система предупреждения о столкновении с объектом вне зоны видимости водителя отключается. На комбинации приборов появится предупреждающее сообщение «Радар заблокирован».

Нормальная работа системы предупреждения о столкновении с объектом вне зоны видимости водителя будет возобновлена после удаления постороннего материала или отсоединения прицепа и т. д. и последующего запуска двигателя.

Если система предупреждения о столкновении с объектом вне зоны видимости водителя не работает надлежащим образом после устранения причин ее некорректного функционирования, рекомендуется проверить систему у уполномоченного производителем дилера / сервисного партнера.

## ВНИМАНИЕ

- **Даже в том случае, если на комбинации приборов не появляется предупреждающее сообщение, система предупреждения о столкновении с объектом вне зоны видимости водителя может работать ненадлежащим образом.**
- **Сразу после запуска двигателя система предупреждения о столкновении с объектом вне зоны видимости водителя может работать ненадлежащим образом в зонах, где отсутствуют объекты для обнаружения (например, на открытой местности), или если датчик обнаружения покрыт посторонним материалом.**

## ОСТОРОЖНО

**Перед установкой прицепа, приспособления для перевозки грузов или аналогичных приспособлений, отключайте систему предупреждения об опасности столкновения в слепой зоне. По окончании использования прицепа, , приспособления для перевозки грузов или аналогичных приспособлений, систему можно использовать.**

### *Ограничения системы предупреждения о столкновении с объектом вне зоны видимости водителя*

Система предупреждения о столкновении с объектом вне зоны видимости водителя может не работать надлежащим образом или неожиданно срабатывать в следующих обстоятельствах.

- В ненастную погоду, например в сильный дождь или снегопад и т. д.
- Задний угловой радар покрыт снегом, влагой, грязью и т. д.
- Температура вокруг заднего углового радара слишком высокая или слишком низкая
- Движение по подъездной дороге
- Дорожное покрытие (или земля в зоне движения автомобиля) содержит металлические компоненты (например, подземная железная дорога)

- Рядом с автомобилем находится неподвижный объект, например шумовой барьер, разделительный отбойник, ограждение подъездной дороги, уличные фонари, знаки, туннель, стена и т. д. (включая комбинированные конструкции)
  - Движение по открытой местности, где мало автомобилей или сооружений (например, пустыня, луг, пригород и т. д.)
  - Движение по узкой дороге с большим количеством деревьев или травы
  - Движение по мокрому дорожному покрытию, например по лужам
  - Транспортное средство сзади движется очень близко к вашему автомобилю или обгоняет ваш автомобиль в непосредственной близости от него
  - Скорость транспортного средства очень высокая, вследствие чего оно совершает обгон вашего автомобиля за короткий промежуток времени
  - Ваш автомобиль совершает обгон транспортного средства
  - Ваш автомобиль совершает перестроение
  - Начало движения и ускорение одновременно с соседним транспортным средством
  - Перемещение транспортного средства с соседней полосы на две полосы от вашего автомобиля или перемещение транспортного средства, находящегося за две полосы от вашего автомобиля, на соседнюю полосу
  - Рядом с задним угловым радаром установлен прицеп, приспособление для перевозки грузов или аналогичное приспособление
  - К бамперу в зоне установки заднего углового радара прикреплены какие-либо предметы, например наклейка на бампер, защита бампера, багажник для велосипедов и т. д.
  - Область бампера вокруг заднего углового радара подверглась удару, повреждена или радар смещен из исходного положения
  - Высота вашего автомобиля изменена вследствие большой загрузки, неправильного давления в шинах и т. п.
- Система предупреждения о столкновении с объектом вне зоны видимости водителя может не работать надлежащим образом или неожиданно срабатывать при обнаружении следующих объектов.
- Обнаружен мотоцикл или велосипед
  - Обнаружен прицеп-платформа
  - Обнаружено крупное транспортное средство, такое как автобус или грузовой автомобиль

- Обнаружен движущийся объект, такой как пешеход, животное, тележка для покупок или детская коляска
- Обнаружено низкое транспортное средство, такое как спортивный автомобиль

Функция управления тормозной системой может не работать и водитель должен соблюдать осторожность в следующих обстоятельствах:

- Сильная вибрация автомобиля при движении по ухабам, неровной дороге или бетонному покрытию
- Движение по скользкой дорожной поверхности (снег, лужи, лед и т. д.)
- Давление в шинах низкое, или шина повреждена
- Тормозная система модифицирована
- Автомобиль совершает резкие перестроения

**Более подробные сведения об ограничениях камеры переднего вида приводятся в разделах «Система предотвращения фронтального столкновения (FCA)» и «Система удержания в полосе движения (LKA)» в главе 7.**

## **ВНИМАНИЕ**

- **Движение на повороте**



Система предупреждения о столкновении с объектом вне зоны видимости водителя может работать ненадлежащим образом при движении по извилистой дороге. Функция может не обнаруживать транспортное средство, движущееся по соседней полосе.

Всегда учитывайте дорожную обстановку и условия движения во время вождения.



©JX1079058

Система предупреждения о столкновении с объектом вне зоны видимости водителя может работать ненадлежащим образом при движении по извилистой дороге. Система может обнаруживать транспортное средство, движущееся в вашей полосе.

Всегда учитывайте дорожную обстановку и условия движения во время вождения.

- Движение на участке слияния/разделения дороги

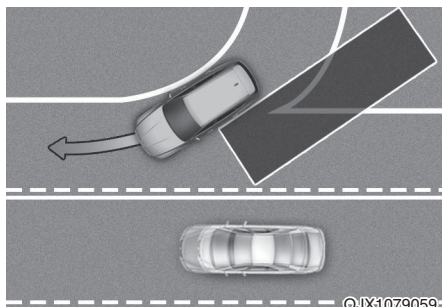

©JX1079059

Система предупреждения о столкновении с объектом вне зоны видимости водителя может работать ненадлежащим образом при движении на участке слияния или разделения дороги. Система предупреждения о столкновении с объектом вне зоны видимости водителя может не обнаруживать транспортное средство, движущееся по соседней полосе.

Всегда учитывайте дорожную обстановку и условия движения во время вождения.



- Движение на склон либо со склона

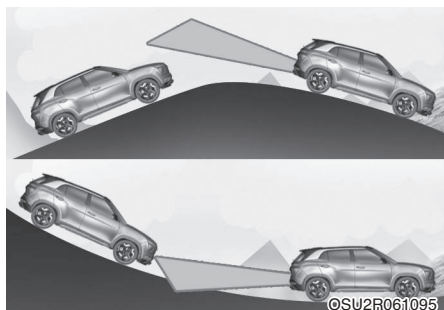

Система предупреждения о столкновении с объектом вне зоны видимости водителя может работать ненадлежащим образом при движении по склонам. Функция может не обнаруживать транспортное средство, движущееся по соседней полосе, или подавать ложные предупреждения при обнаружении грунта или сооружения.

Всегда учитывайте дорожную обстановку и условия движения во время вождения.

- Движение на участке с разной высотой полос движения

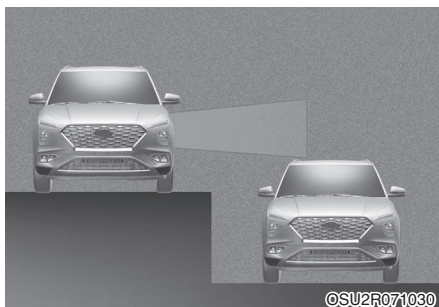

Система предупреждения о столкновении с объектом вне зоны видимости водителя может работать ненадлежащим образом при движении на участке с разной высотой полос движения. Функция может не обнаруживать транспортное средство на дороге с разной высотой полос движения (участки с разделением уровней, транспортные развязки и т. д.).

Всегда учитывайте дорожную обстановку и условия движения во время вождения.

#### ВНИМАНИЕ

- В случае буксировки прицепа или другого автомобиля рекомендуется в целях безопасности отключать систему предупреждения о столкновении с объектом вне зоны видимости водителя.

- Система предупреждения о столкновении с объектом вне зоны видимости водителя может работать ненадлежащим образом при воздействии сильных электромагнитных волн.
- Система предупреждения о столкновении с объектом вне зоны видимости водителя может не работать в течение 15 секунд после запуска двигателя или инициализации камеры переднего вида или задних угловых радаров.

## СИСТЕМА ПРЕДУПРЕЖДЕНИЯ ОБ ОПАСНОСТИ ВЫХОДА ИЗ АВТОМОБИЛЯ (ПРИ НАЛИЧИИ)

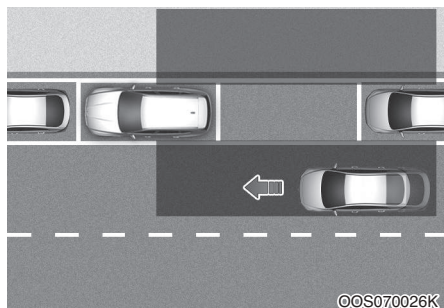

После остановки автомобиля, если при открывании двери пассажиром обнаружено транспортное средство, приближающееся сзади, система предупреждения об опасности выхода из автомобиля предупреждает водителя путем вывода сообщения на дисплей и звукового сигнала для предотвращения столкновения.



### ОСТОРОЖНО

Момент подачи предупреждения может изменяться в зависимости от скорости приближающегося транспортного средства.

### Датчик обнаружения (задний угловой радар)



Задние угловые радары представляют собой датчики, расположенные внутри заднего бампера, которые обнаруживают объекты сзади и сбоку автомобиля. Всегда следите за чистотой поверхности заднего бампера для надлежащей работы системы предупреждения об опасности выхода из автомобиля.

### К СВЕДЕНИЮ

Более подробные сведения о мерах предосторожности в отношении задних угловых радаров приводятся в разделе «Система предупреждения о возможном столкновении с объектом вне зоны видимости водителя (BCW)» и «Система предотвращения столкновения с объектом вне зоны видимости водителя» в главе 7.

## Настройки системы предупреждения об опасности выхода из автомобиля

### Настройки функций



### Предупреждение об опасности выхода из автомобиля

При включенном двигателе выберите пункты «Системы помощи водителю → Обнаружение объектов вне зоны видимости водителя → SEW (система предупреждения об опасности выхода из автомобиля)» в меню Настройки для включения или отключения системы предупреждения об опасности выхода из автомобиля



### ВНИМАНИЕ

Водитель должен быть всегда готов к возникновению неожиданных ситуаций. Если функция «Предупреждение об опасности выхода из автомобиля» отключена в меню настроек, система не будет подавать предупреждения.



### Информация

При последующем запуске двигателя будет активна последняя настройка системы предупреждения об опасности выхода из автомобиля.

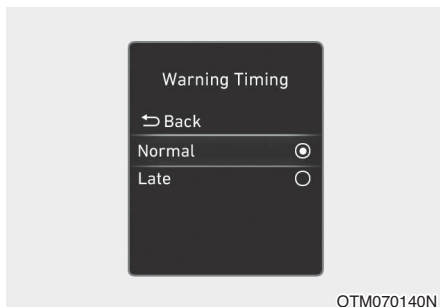

### Момент подачи предупреждения

При включенном двигателе выберите пункты «Системы помощи водителю → Момент подачи предупреждения» в меню Настройки, чтобы выбрать момент срабатывания предупреждения системы обнаружения объектов вне зоны видимости водителя.

При поставке автомобиля с завода для настройки Момент подачи предупреждения установлен параметр «Нормально». При изменении момента подачи предупреждения может измениться момент подачи предупреждения других систем помощи водителю.

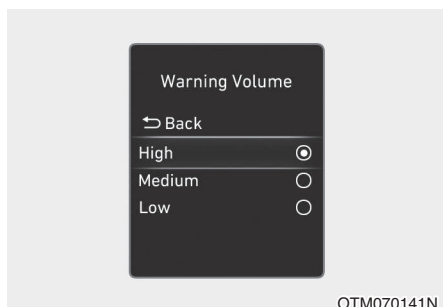

### Громкость предупреждения

При включенном двигателе выберите пункты «Системы помощи водителю → Громкость предупреждения» в меню Настройки, чтобы установить параметр «Высокая», «Средняя» или «Низкая» для громкости предупреждения системы предупреждения о столкновении с объектом вне зоны видимости водителя.

При изменении громкости предупреждения может измениться громкость предупреждения других систем помощи водителю.

### ОСТОРОЖНО

- Настройки момента подачи предупреждения и громкости предупреждения применяются ко всем функциям системы предупреждения об опасности выхода из автомобиля.
- Даже если для настройки Момент подачи предупреждения выбран параметр «Нормально», при высокой скорости транспортного средства, приближающегося сзади, может складываться впечатление, что предупреждение подается поздно.
- Выберите для настройки Момент подачи предупреждения параметр «Поздно» при малой интенсивности транспортного потока.

## Работа системы предупреждения об опасности выхода из автомобиля

### Предупреждение и управление

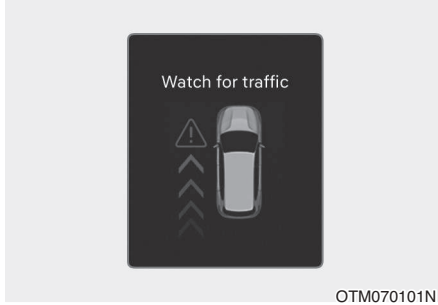

### Предупреждение о возможном столкновении при выходе из автомобиля

- При обнаружении приближающегося сзади транспортного средства на комбинации приборов появляется сообщение «Остерегайтесь автомобилей» и раздается звуковой сигнал.
- Система предупреждения об опасности выхода из автомобиля срабатывает, когда скорость вашего автомобиля составляет не более 3 км/ч (2 мили/ч), а скорость приближающегося сзади транспортного средства — более 5 км/ч (3 мили/ч).

## ВНИМАНИЕ

При использовании системы предупреждения об опасности выхода из автомобиля должны быть приняты следующие меры:

- В целях безопасности вносите изменения в настройки, припарковав автомобиль в безопасном месте.
- При отображении предупреждающего сообщения или срабатывании предупреждающего звукового сигнала другой системы сообщение системы предупреждения об опасности выхода из автомобиля может не отображаться и звуковой сигнал может не подаваться.
- При высоком уровне окружающего шума вы можете не услышать предупреждающий звуковой сигнал системы предупреждения об опасности выхода из автомобиля.
- Система предупреждения об опасности выхода из автомобиля не срабатывает во всех ситуациях и не способна предотвращать все столкновения.
- В зависимости от условий движения и дорожной обстановки система предупреждения об опасности выхода из автомобиля может подавать предупреждение слишком поздно, или предупреждение может не подаваться совсем. Всегда контролируйте обстановку вокруг автомобиля.

- Водитель и пассажиры обязаны соблюдать осторожность при выходе из автомобиля во избежание аварий. Всегда проверяйте окружающую обстановку перед выходом из автомобиля.
- Никогда намеренно не создавайте ситуаций, приводящих к срабатыванию системы предупреждения об опасности выхода из автомобиля. Такие действия могут стать причиной тяжелой травмы или смерти.
- Система предупреждения об опасности выхода из автомобиля не срабатывает в случае неисправности системы обнаружения объектов вне зоны видимости водителя. В системе обнаружения объектов вне зоны видимости водителя может иметься неисправность в следующих случаях.
  - Загорается предупреждающий индикатор системы обнаружения объектов вне зоны видимости водителя
  - Датчик системы обнаружения объектов вне зоны видимости водителя или зона вокруг датчика загрязнена или загорожена чем-либо
  - Система обнаружения объектов вне зоны видимости водителя не подает предупреждение для пассажиров или подает ложное предупреждение для пассажиров

## Информация

После выключения двигателя система предупреждения об опасности выхода из автомобиля работает в течение примерно 3 минут, но отключается сразу после заперания дверей.

**Неисправность  
и ограничения системы  
предупреждения  
об опасности выхода  
из автомобиля**

**Неисправность системы  
предупреждения об опасности  
выхода из автомобиля**



Если система предупреждения об опасности при выходе из автомобиля работает ненадлежащим образом, на комбинации приборов появляется предупреждающее сообщение «Проверьте систему предупреждения об опасности выхода из автомобиля» и система автоматически отключается или ее действие ограничивается. Рекомендуется проверить систему у уполномоченного производителя дилера / сервисного партнера.

**Система предупреждения  
об опасности выхода  
из автомобиля отключена**



Если задний бампер в зоне установки заднего углового радара или датчик покрыт посторонним материалом, например снегом или влагой, или автомобиль буксирует прицеп или на его заднюю часть установлено приспособление для перевозки грузов, это может снизить эффективность обнаружения и привести к временному ограничению или отключению системы предупреждения об опасности выхода из автомобиля.

Если это происходит, система предупреждения о столкновении с объектом вне зоны видимости водителя отключается. На комбинации приборов появится предупреждающее сообщение «Радар заблокирован».

Нормальная работа системы предупреждения об опасности выхода из автомобиля будет возобновлена после удаления постороннего материала или отсоединения прицепа и т. д. и последующего запуска двигателя.



Если система предупреждения об опасности выхода из автомобиля не работает надлежащим образом после устранения причин ее некорректного функционирования, рекомендуется проверить систему у уполномоченного производителем дилера / сервисного партнера.



### **ВНИМАНИЕ**

- **Даже в том случае, если на комбинации приборов не появляется предупреждающее сообщение, система предупреждения об опасности выхода из автомобиля может работать ненадлежащим образом.**
- **Сразу после запуска двигателя система предупреждения об опасности выхода из автомобиля может работать ненадлежащим образом в зонах, где отсутствуют объекты для обнаружения (например, на открытой местности), или если датчик обнаружения покрыт посторонним материалом.**



### **ОСТОРОЖНО**

При буксировке прицепа или установке на заднюю часть автомобиля приспособления для перевозки грузов и т. д. выключайте систему предупреждения об опасности выхода из автомобиля. Чтобы использовать систему предупреждения об опасности выхода из автомобиля, отсоедините прицеп или приспособление для перевозки грузов и т. д.

### **Ограничения системы предупреждения об опасности выхода из автомобиля**

Система предупреждения об опасности выхода из автомобиля может работать ненадлежащим образом или неожиданно срабатывать в следующих обстоятельствах.

- Выход из автомобиля в месте с большим количеством деревьев или травы
- Выход из автомобиля на мокрой дороге
- Скорость приближающегося транспортного средства слишком высокая или слишком низкая

Более подробные сведения об ограничениях заднего углового радара приводятся в разделе «Система предупреждения о столкновении с объектом вне зоны видимости водителя (BCA)» в главе 7.



### **ВНИМАНИЕ**

- Система предупреждения об опасности выхода из автомобиля может работать ненадлежащим образом при воздействии сильных электромагнитных волн.
- Система предупреждения об опасности выхода из автомобиля может не работать в течение 3 секунд после запуска двигателя или инициализации задних угловых радаров.

## ОГРАНИЧИТЕЛЬ СКОРОСТИ С РУЧНЫМ УПРАВЛЕНИЕМ (MSLA)

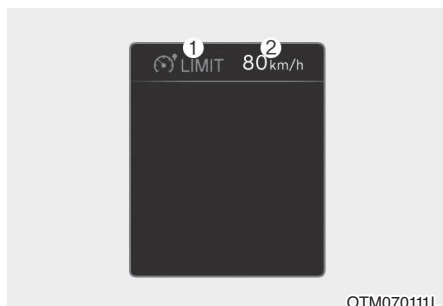

OTM070111L

(1) Индикатор активного состояния ограничителя скорости с ручным управлением

(2) Заданная скорость

Вы можете задать предельное значение скорости, которое не должно превышать.

В случае превышения заданного предела скорости ограничитель скорости с ручным управлением будет срабатывать (заданное предельное значение скорости будет мигать, и будет раздаваться звуковой сигнал) до тех пор, пока скорость движения автомобиля не станет ниже заданного предельного значения.

### Работа ограничителя скорости с ручным управлением

#### Установка предела скорости

■ Тип А

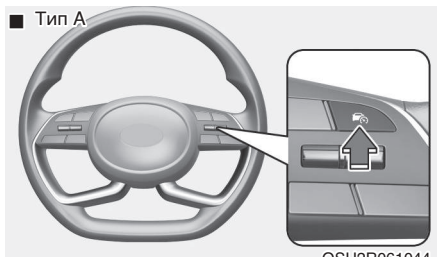

OSU2R061044

■ Тип В

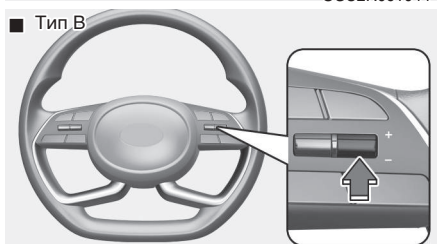

■ N-Line Тип А

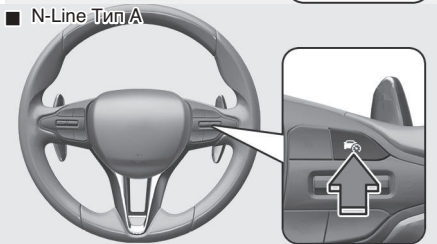

OSU2RN071006

■ N-Line Тип В

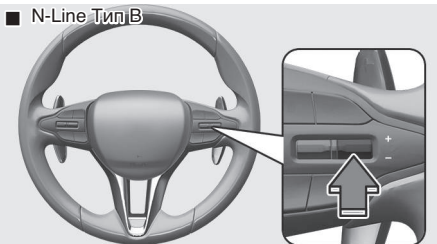

OSU2RN071004

1. Нажмите и удерживайте кнопку активации систем помощи

водителю (MODE) при необходимой скорости. Индикатор активного состояния ограничителя скорости с ручным управлением (LIMIT) загорится на комбинации приборов.

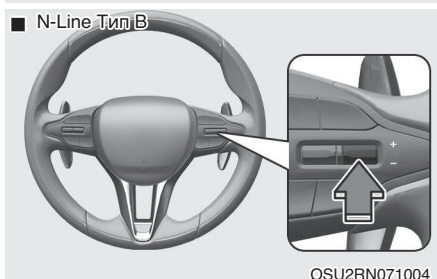
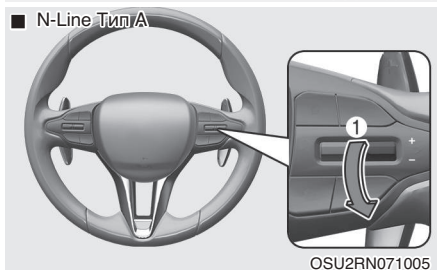
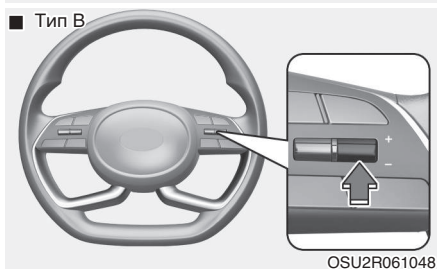
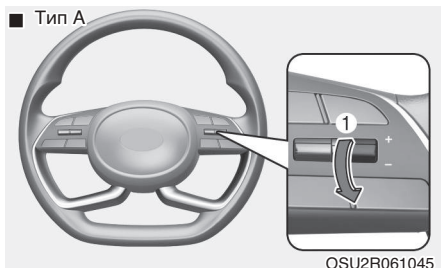

2. Переведите переключатель вверх (+) или вниз (-) и отпустите его при необходимой скорости.

Переведите переключатель вверх (+) или вниз (-) и удерживайте его. Скорость сначала увеличится или уменьшится до ближайшего значения, кратного 10 км/ч (5 миль/ч), затем будет увеличиваться или уменьшаться с шагом 10 км/ч (5 миль/ч).



3. Заданный предел скорости отобразится на комбинации приборов.

При необходимости увеличения скорости движения выше заданного предела скорости нажмите педаль акселератора дальше точки сопротивления для активации механизма принудительного переключения на пониженную передачу.

Заданное предельное значение скорости будет мигать, и будет раздаваться звуковой сигнал до тех пор, пока скорость движения автомобиля не станет ниже заданного предельного значения.

## **i** Информация

- Если педаль акселератора нажата не дальше точки сопротивления, скорость движения автомобиля будет оставаться на уровне заданного предела скорости.
- При нажатии педали акселератора дальше точки сопротивления может быть слышен звук щелчка механизма принудительного переключения на пониженную передачу.

### **Временная приостановка действия ограничителя скорости с ручным управлением**

#### ■ Тип А

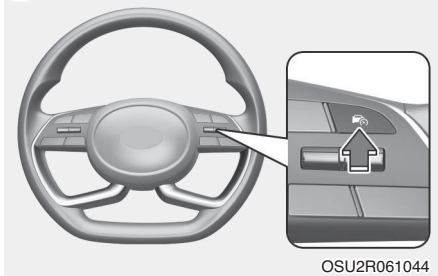

#### ■ Тип В

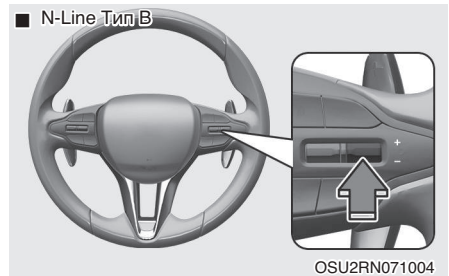
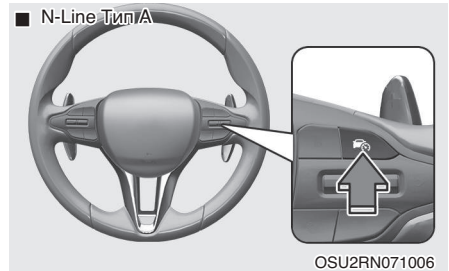
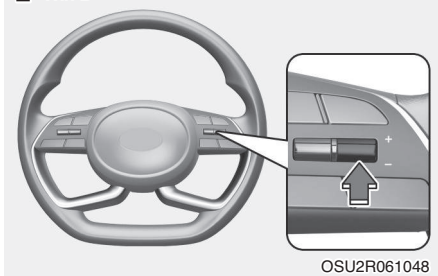

Нажмите переключатель **II**, чтобы временно приостановить действие заданного предела скорости. Заданный предел скорости будет отменен, но индикатор активного состояния ограничителя скорости с ручным управлением (**II**) будет продолжать гореть.

## Возобновление действия ограничителя скорости с ручным управлением

### ■ Тип А

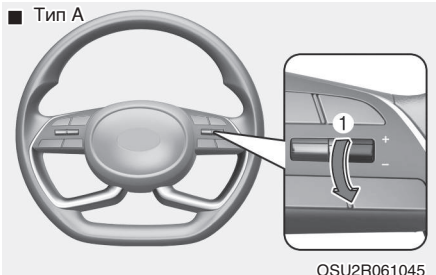

### ■ Тип В

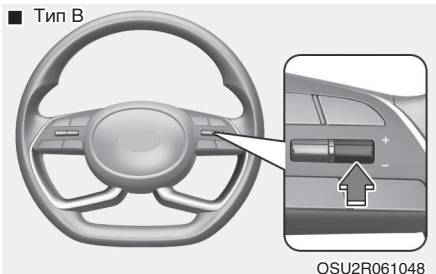

### ■ N-Line Тип А

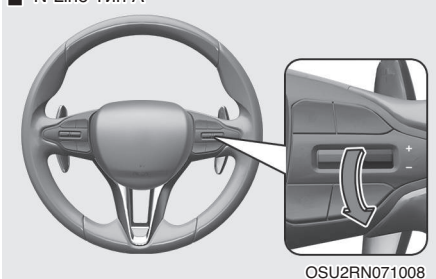

### ■ N-Line Тип В

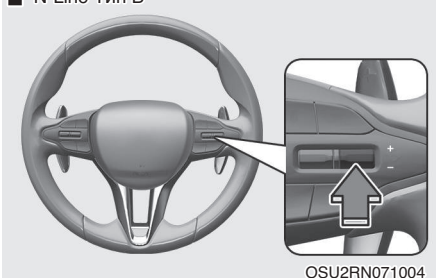

Для возобновления действия ограничителя скорости с ручным управлением после его приостановки переведите переключатель вверх (+) или вниз (-) или нажмите переключатель .

Если перевести переключатель вверх (+) или вниз (-), скорость автомобиля будет задана в соответствии с текущим значением скорости на комбинации приборов.

Если нажать переключатель , произойдет возврат к предварительно заданной скорости.

## Выключение ограничителя скорости с ручным управлением

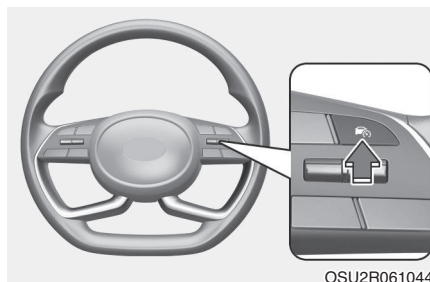

### ■ N-Line

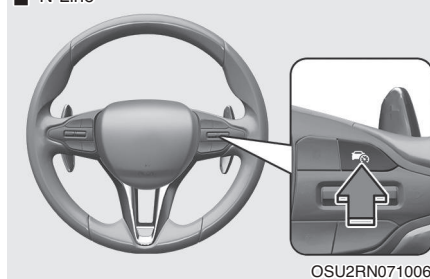

Нажмите кнопку активации систем помощи водителю (MODE) для выключения ограничителя скорости с ручным управлением. Индикатор активного состояния ограничителя скорости с ручным управлением (LIMIT) погаснет.



## **ВНИМАНИЕ**

При использовании ограничителя скорости с ручным управлением должны быть приняты следующие меры:

- Всегда задавайте скорость автомобиля в соответствии с ограничением скоростного режима, действующим в вашей стране.
- Не включайте ограничитель скорости с ручным управлением, если не собираетесь его использовать, чтобы исключить вероятность непреднамеренного задания скорости. Убедитесь, что индикатор активного состояния ограничителя скорости с ручным управлением (⊗<sup>LIMIT</sup>) не горит.
- Наличие ограничителя скорости с ручным управлением не отменяет необходимости соблюдать правила безопасного вождения. Водитель обязан всегда управлять автомобилем безопасным образом и быть готовым к возникновению неожиданных ситуаций. Всегда обращайтесь внимание на дорожную обстановку.

## СИСТЕМА ОБНАРУЖЕНИЯ ОБЪЕКТОВ ВНЕ ЗОНЫ ВИДИМОСТИ ВОДИТЕЛЯ (VVM) (ПРИ НАЛИЧИИ)



Система обнаружения объектов вне зоны видимости водителя отображает непросматриваемую зону сзади автомобиля на комбинации приборов при включенном указателе поворота для помощи при перестроении.

### Настройки системы обнаружения объектов вне зоны видимости водителя

#### Настройки функций

#### Отображение непросматриваемых зон

При включенном двигателе выберите пункты «Системы помощи водителю → Обнаружение объектов вне зоны видимости водителя → Отображение непросматриваемых зон» в меню Настройки для включения или отключения системы обнаружения объектов вне зоны видимости водителя.

### Работа системы обнаружения объектов вне зоны видимости водителя

#### Переключатель управления

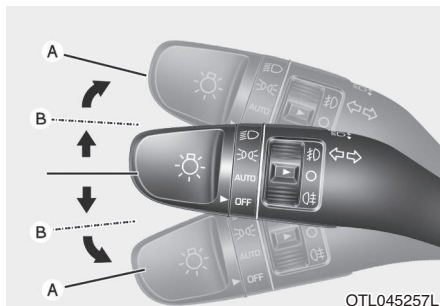

#### Переключатель указателей поворота

Система обнаружения объектов вне зоны видимости водителя включается и выключается при включении и выключении указателя поворота.

### Система обнаружения объектов вне зоны видимости водителя

#### Условия работы

Когда включен левый или правый указатель поворота, изображение непросматриваемой зоны с соответствующей стороны отображается на комбинации приборов.

### Условия отключения

- При выключении указателя поворота изображение на комбинации приборов перестает отображаться.
- Если включена аварийная световая сигнализация, система обнаружения объектов вне зоны видимости водителя выключается независимо от состояния указателя поворота.
- При отображении другого важного сообщения на комбинации приборов система обнаружения объектов вне зоны видимости водителя может отключиться.

### Неисправность системы обнаружения объектов вне зоны видимости водителя

Если система обнаружения объектов вне зоны видимости водителя работает ненадлежащим образом, дисплей комбинации приборов мерцает или изображение с камеры отображается неправильно, рекомендуется проверить автомобиль у уполномоченного производителем дилера / сервисного партнера.



### ВНИМАНИЕ

- **Расстояние, отображаемое на комбинации приборов, может отличаться от реального расстояния до объекта. Обязательно контролируйте обстановку вокруг автомобиля визуально через окна.**
- **Объектив камеры всегда должен быть чистым. Загрязнение объектива камеры посторонними материалами негативно влияет на работу камеры, и система обнаружения объектов вне зоны видимости водителя может работать неправильно.**



## СИСТЕМА КОНТРОЛЯ ВНИМАНИЯ ВОДИТЕЛЯ (DAW) (ПРИ НАЛИЧИИ)

### Основные функции

Система контроля внимания водителя следит за уровнем внимания водителя, анализируя его стиль и продолжительность вождения во время движения автомобиля. Функция рекомендует водителю остановиться, если уровень его внимания падает ниже определенного уровня.

### Функция контроля отъезда впереди стоящего автомобиля

Функция контроля отъезда впереди стоящего автомобиля информирует водителя о начале движения впереди стоящего автомобиля.

### Датчик обнаружения

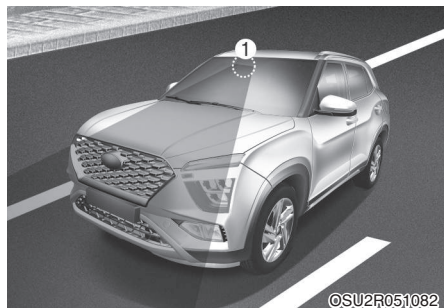

[1]: Камера переднего вида

Камера переднего вида используется в качестве датчика обнаружения стиля вождения и отъезда транспортного средства впереди во время движения автомобиля.

Местоположение датчика обнаружения показано на иллюстрации выше.



### ОСТОРОЖНО

**Всегда поддерживайте камеру переднего вида в надлежащем состоянии для обеспечения оптимального функционирования системы контроля внимания водителя.**

Более подробные сведения о мерах предосторожности в отношении камеры переднего вида приводятся в разделе «Система предотвращения фронтального столкновения (FCA)» в главе 7.

## Настройки системы контроля внимания водителя

### Настройки функций

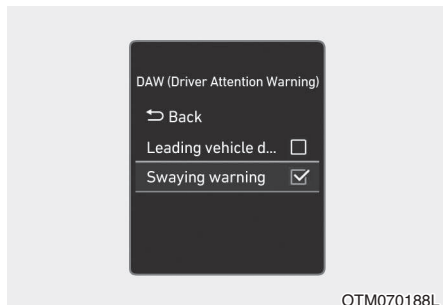

### Система контроля внимания водителя

При включенном двигателе выберите пункты «Системы помощи водителю - DAW (система контроля внимания водителя)» в меню Настройки для включения соответствующих функций.

- При выборе настройки «Предупреждение о раскачивании автомобиля» система контроля внимания водителя будет уведомлять водителя об уровне концентрации его внимания и рекомендовать остановиться для отдыха, когда концентрация внимания снижается ниже определенного уровня.

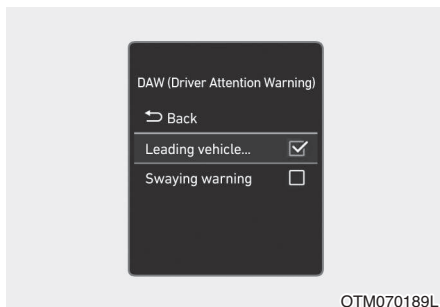

### Предупреждение о начале движения транспортного средства, оставленного впереди

- Если функция контроля отъезда впереди стоящего автомобиля включена, она информирует водителя о начале движения впереди стоящего автомобиля.

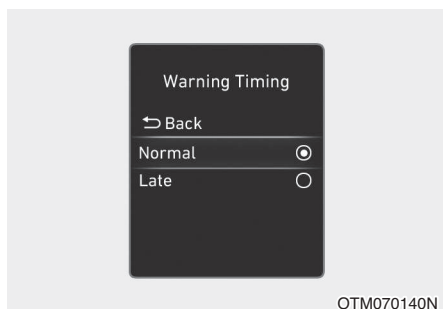

### Момент подачи предупреждения

При включенном двигателе выберите пункты «Системы помощи водителю → Момент подачи предупреждения» в меню Настройки, чтобы выбрать момент срабатывания предупреждения системы контроля внимания водителя.

При поставке автомобиля с завода для настройки Момент подачи предупреждения установлен параметр «Нормально». При изменении Момент подачи предупреждения может измениться момент подачи предупреждения других систем помощи водителю.

### **i** Информация

При последующем запуске двигателя будет активна последняя настройка системы контроля внимания водителя.



## Работа системы контроля внимания водителя

### Основная функция

#### Индикация функции и предупреждение

Основной функцией системы контроля внимания водителя является информирование водителя об уровне концентрации его внимания и отображение предупреждения «Сделайте перерыв».

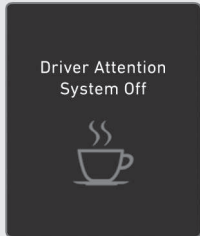
### Уровень концентрации внимания

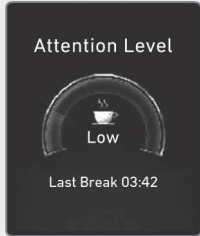
<p>■ Функция выключена</p>  <p>OSU2R061097</p>	<p>■ Состояние готовности/деактивации</p>  <p>OTM070106N</p>
<p>■ Внимательное вождение</p>  <p>OOS070032L</p>	<p>■ Невнимательное вождение</p>  <p>OTM070191N</p>

- Водитель может контролировать условия вождения на комбинации приборов.
  - Когда в меню Настройки отключена функция «Предупреждение о невнимательном вождении», отображается надпись «Система отключена».
  - Система контроля внимания водителя работает при скорости автомобиля 0–210 км/ч (0–130 миль/ч).
  - Если скорость автомобиля не находится в пределах рабочего диапазона, отображается сообщение «Состояние готовности» (или «Состояние деактивации»).
- Уровень концентрации внимания водителя отображается на шкале от 1 до 5. Чем ниже уровень, тем более невнимателен водитель.
- Уровень снижается, если водитель не делает перерыв в течение определенного периода времени.

### Остановка для отдыха



OTM070105L

- Если уровень концентрации внимания водителя становится ниже 1, на комбинации приборов появляется сообщение «Сделайте перерыв» и раздается предупреждающий звуковой сигнал в качестве рекомендации водителю остановиться для отдыха.
- Система контроля внимания водителя не предлагает водителю сделать перерыв, если общее время вождения меньше 10 минут или если с момента выдачи последней рекомендации сделать перерыв не прошло 10 минут.



### ВНИМАНИЕ

**В целях безопасности вносите изменения в настройки, припарковав автомобиль в безопасном месте.**

## ОСТОРОЖНО

- Система контроля внимания водителя может рекомендовать водителю сделать перерыв в зависимости от манеры вождения, даже если водитель не чувствует утомление.
- Система контроля внимания водителя является вспомогательной системой и может не определять снижение концентрации внимания водителя.
- Если водитель чувствует утомление, ему необходимо остановить автомобиль в безопасном месте и отдохнуть даже в том случае, когда система контроля внимания водителя не выдает рекомендацию сделать перерыв.

## Информация

- В зависимости от комплектации вашего автомобиля вы можете изменять настройки на комбинации приборов (режим пользовательских настроек) или на дисплее информационно-развлекательной системы. Более подробная информация приведена в разделе «Пользовательские настройки» в главе 4 или «Настройки автомобиля» в поставляемом с автомобилем Руководстве по эксплуатации информационно-развлекательной системы.
- Система контроля внимания водителя сбрасывает время, прошедшее с момента последнего отдыха, на 00:00 в следующих ситуациях.
  - Двигатель выключен
  - Водитель отстегивает ремень безопасности и открывает водительскую дверь
  - Автомобиль находится без движения более 10 минут
- Если водитель сбрасывает предупреждение о снижении концентрации внимания, время с момента последнего перерыва устанавливается на 00:00, а уровень концентрации внимания водителя устанавливается на «Высокий».

### Функция контроля отъезда вперед стоящего автомобиля



Если транспортное средство впереди трогается с места, функция контроля отъезда впереди стоящего автомобиля остановленного впереди, уведомляет об этом водителя путем отображения сообщения «Leading vehicle is driving away» (Идущий впереди автомобиль отъезжает) на комбинации приборов и подачи предупреждающего звукового сигнала.



### ОСТОРОЖНО

- Функция предупреждения о начале движения транспортного средства, остановленного впереди, является вспомогательной функцией и может не предупреждать водителя о том, что транспортное средство впереди тронулось с места.
- Всегда следите за дорогой впереди и контролируйте дорожную обстановку перед началом движения.



### ВНИМАНИЕ

- При отображении предупреждающего сообщения или срабатывании предупреждающего звукового сигнала другой системы сообщение функции предупреждения о начале движения транспортного средства, остановленного впереди, может не отображаться и звуковой сигнал может не подаваться.
- Водитель обязан соблюдать правила безопасного вождения и осуществлять управление автомобилем.

## Неисправность и ограничения системы контроля внимания водителя

### Неисправность системы контроля внимания водителя

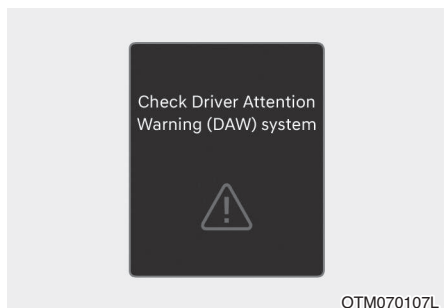

Если система контроля внимания водителя работает ненадлежащим образом, на комбинации приборов на несколько секунд появляется предупреждающее сообщение «Check Driver Attention Warning (DAW) system» (Проверить систему контроля внимания водителя (DAW)) и загорается главная контрольная лампа аварийного состояния (⚠). Если это произошло, рекомендуется проверить автомобиль у уполномоченного производителем дилера / сервисного партнера.

### Ограничения системы контроля внимания водителя

Система контроля внимания водителя может работать ненадлежащим образом в следующих ситуациях.

- Автомобиль совершает резкие маневры
- Автомобиль часто пересекает полосы движения преднамеренно
- Срабатывает какая-либо из си-

стем помощи водителю, например система удержания в полосе движения

### Функция контроля отъезда впереди стоящего автомобиля

- Когда транспортное средство резко перестраивается в вашу полосу движения (подрезание)

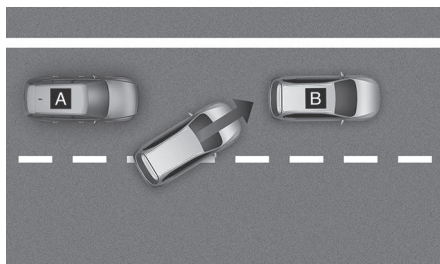
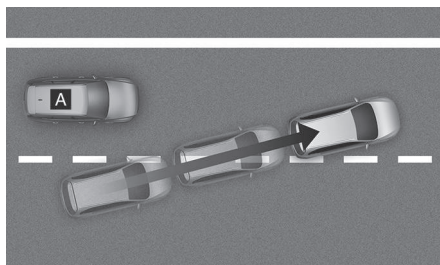

[A]: Ваш автомобиль

[B]: Транспортное средство впереди

Если транспортное средство резко перестраивается в вашу полосу движения перед вашим автомобилем, система контроля внимания водителя может работать ненадлежащим образом.

- Когда транспортное средство впереди совершает резкий поворот

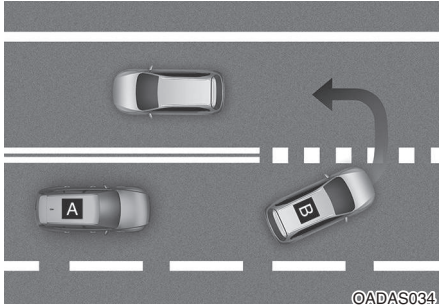

[A]: Ваш автомобиль

[B]: Транспортное средство впереди

Если транспортное средство впереди совершает резкий поворот вправо или влево или совершает разворот и т. д., система контроля внимания водителя может работать ненадлежащим образом.

- Когда транспортное средство впереди резко начинает движение

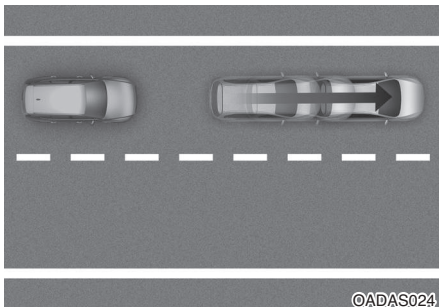

©ADAS024

Если транспортное средство впереди резко начинает движение, система контроля внимания водителя может работать ненадлежащим образом.

- Когда пешеход или велосипедист находится между вашим автомобилем и транспортным средством впереди



©ADAS025

Если между вашим автомобилем и транспортным средством впереди находится пешеход или велосипедист, система контроля внимания водителя может работать ненадлежащим образом.

- При нахождении на парковке

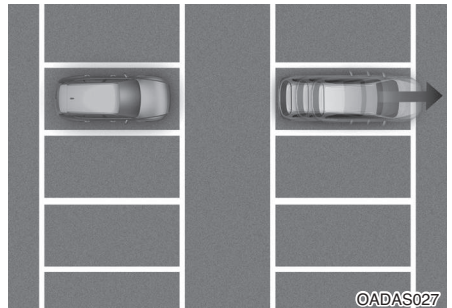

©ADAS027

Если транспортное средство, припаркованное перед вашим автомобилем, начинает движение, система контроля внимания водителя может подавать предупреждение в отношении этого транспортного средства.



- При движении через пункт сбора дорожной пыли или на перекрестке и т. д.

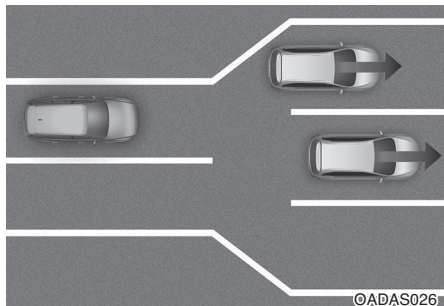

Если ваш автомобиль проезжает через пункт сбора дорожной пыли или движется на перекрестке или на участке с частым слиянием и разделением полос движения, система контроля внимания водителя может работать ненадлежащим образом.

## **i** Информация

Более подробные сведения о мерах предосторожности в отношении камеры переднего вида приводятся в разделе «Система предотвращения фронтального столкновения (FCA)» в главе 7.

## СИСТЕМА КРУИЗ-КОНТРОЛЯ (СС) (ПРИ НАЛИЧИИ)

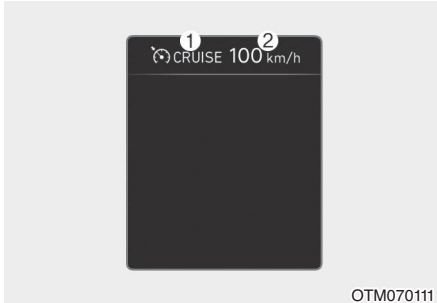

ОТМ070111

- (1) Индикатор круиз-контроля
- (2) Заданная скорость

Система круиз-контроля позволяет двигаться с постоянной скоростью (не ниже 30 км/ч (20 миль/ч)), не нажимая педаль акселератора.

### Работа системы круиз-контроля

#### Установка скорости

1. Выполните ускорение до необходимой скорости, которая не должна быть ниже 30 км/ч (20 миль в час).

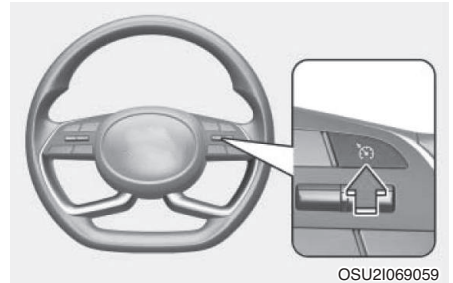

OSU21069059

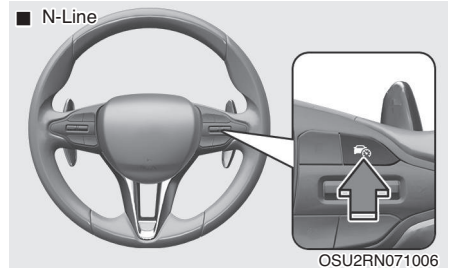

OSU2RN071006

2. Нажмите кнопку активации систем помощи водителю (MODE) при необходимой скорости. Индикация заданной скорости и индикатор круиз-контроля (CRUISE) загорятся на комбинации приборов.
3. Отпустите педаль акселератора. Автомобиль будет поддерживать заданную скорость даже при не нажатой педали акселератора.

### **i** Информация

При движении на крутом спуске или подъеме автомобиль может немного замедляться или ускоряться.

## Увеличение скорости

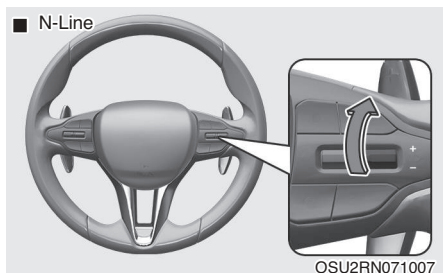
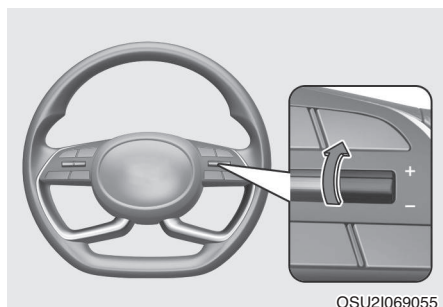

- Переведите переключатель вверх (+) и сразу же отпустите. Скорость круиз-контроля будет повышена на 1 км/ч (1 милю/ч) при каждом переводе переключателя.
- Переведите переключатель вверх (+) и удерживайте его, наблюдая за изменением заданной скорости на комбинации приборов. При каждом переводе переключателя скорость круиз-контроля сначала увеличится до ближайшего значения, кратного 10 км/ч (5 миль/ч), затем будет увеличиваться с шагом 10 км/ч (5 миль/ч).

После отображения необходимой скорости отпустите переключатель. Ускорение автомобиля до заданной скорости произойдет автоматически.

## Снижение скорости

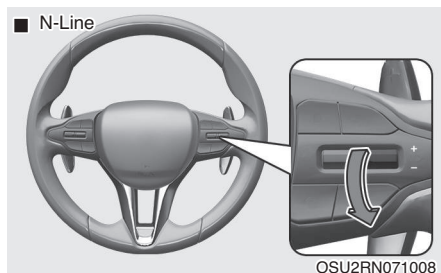
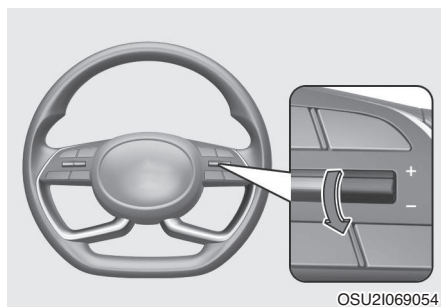

- Переведите переключатель вниз (-) и сразу же отпустите. Скорость круиз-контроля будет понижена на 1 км/ч (1 милю/ч) при каждом переводе переключателя.
- Переведите переключатель вниз (-) и удерживайте его, наблюдая за изменением заданной скорости на комбинации приборов. При каждом переводе переключателя скорость круиз-контроля сначала уменьшится до ближайшего значения, кратного 10 км/ч (5 миль/ч), затем будет уменьшаться с шагом 10 км/ч (5 миль/ч).

После замедления до необходимой скорости отпустите переключатель.

### Временная деактивация системы круиз-контроля

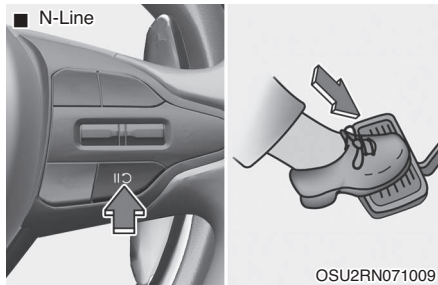
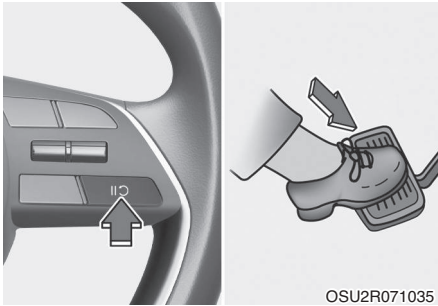



Временная деактивация режима круиз-контроля происходит в следующих случаях.

- Нажатие тормозной педали.
- Нажатие кнопки .
- Перевод рычага селектора в положение N (нейтраль).
- Замедление автомобиля до скорости ниже примерно 30 км/ч (20 миль в час).
- Срабатывание электронной системы динамической стабилизации (ESC).
- Переход на 2-ю передачу в режиме ручного переключения передач.

Заданная скорость перестанет отображаться, но индикатор круиз-контроля ( CRUISE) будет продолжать гореть.

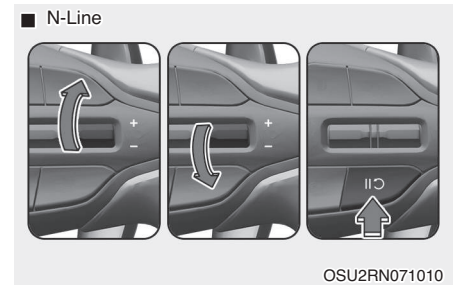
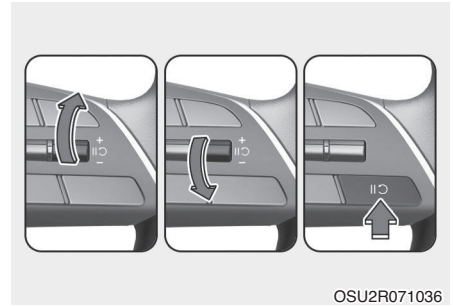
### Возобновление работы системы круиз-контроля



Переведите переключатель вверх (+) или вниз (-) или нажмите кнопку .

Если перевести переключатель вверх (+) или вниз (-), скорость автомобиля будет задана в соответствии с текущим значением скорости на комбинации приборов.

Если нажать кнопку , произойдет возврат к предварительно заданной скорости.

Для возобновления работы системы круиз-контроля скорость автомобиля не должна превышать 30 км/ч (20 миль/ч).

## Выключение системы круиз-контроля

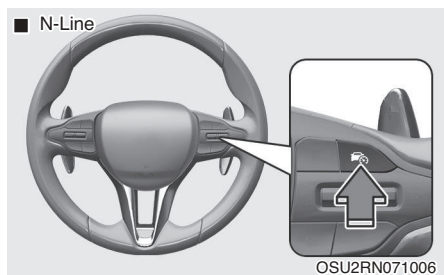
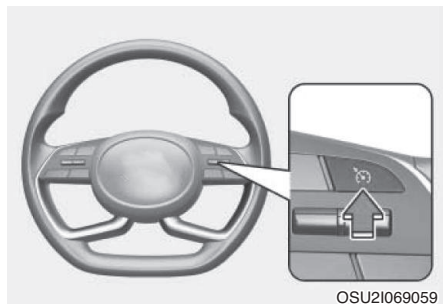

Нажмите кнопку активации систем помощи водителю для выключения системы круиз-контроля. Индикатор круиз-контроля  CRUISE погаснет.

Всегда нажимайте кнопку активации систем помощи водителю для выключения круиз-контроля, когда вы им не пользуетесь.

## Информация

Если ваш автомобиль оснащен ограничителем скорости с ручным управлением, нажмите и удерживайте кнопку активации систем помощи водителю для выключения системы круиз-контроля. При этом включится ограничитель скорости с ручным управлением.

## ВНИМАНИЕ

При использовании системы круиз-контроля должны быть приняты следующие меры:

- Всегда задавайте скорость автомобиля в соответствии с ограничением скоростного режима, действующим в вашей стране.
- Не включайте систему круиз-контроля, если не собираетесь ее использовать, чтобы исключить вероятность непреднамеренного задания скорости. Убедитесь, что индикатор круиз-контроля  CRUISE погас.
- Наличие системы круиз-контроля не отменяет необходимости соблюдать правила безопасного вождения. Водитель обязан всегда управлять автомобилем безопасным образом и быть готовым к возникновению неожиданных ситуаций.
- Всегда соблюдайте осторожность во время движения для предотвращения возникновения неожиданных ситуаций. Всегда обращайте внимание на дорожную обстановку.
- Не используйте круиз-контроль, если движение с постоянной скоростью небезопасно, в следующих обстоятельствах.
  - При плотном транспортном движении или при таких условиях движения, которые осложняют использование круиз-контроля

- При движении по скользким дорогам (мокрым от дождя, обледенелым или покрытым снегом)
- При движении по дорогам со значительным уклоном или по извилистым дорогам
- При сильном ветре
- При движении в условиях ограниченной видимости (при плохой погоде, например в туман, снегопад, дождь, песчаную бурю)
- Не используйте круиз-контроль при буксировке прицепа.

## СИСТЕМА ИНТЕЛЛЕКТУАЛЬНОГО КРУИЗ-КОНТРОЛЯ (SCC) (ПРИ НАЛИЧИИ)

Система интеллектуального круиз-контроля предназначена для помощи обнаружения транспортного средства впереди и поддержания необходимой скорости и минимальной дистанции до этого транспортного средства.

### Функция помощи при обгоне

Если система интеллектуального круиз-контроля работает, она распознает намерение водителя совершить обгон впереди идущего транспортного средства и осуществляет автоматическое ускорение.

### Датчик обнаружения



[1] Камера переднего вида

[2] Передний радар

Камера переднего вида и передний радар используются в качестве датчиков обнаружения для распознавания впереди идущих транспортных средств.

Местоположение датчика обнаружения показано на иллюстрации выше.

## ОСТОРОЖНО

Всегда поддерживайте камеру переднего вида и передний радар в надлежащем состоянии для обеспечения оптимального функционирования системы интеллектуального круиз-контроля.

Более подробные сведения о мерах предосторожности в отношении камеры переднего вида и переднего радара приводятся в разделе «Система предотвращения фронтального столкновения (FCA)» в главе 7.

## Настройки интеллектуального круиз-контроля

### Настройки функций

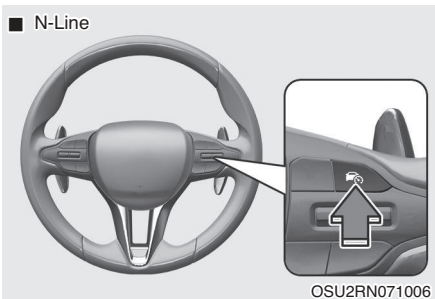
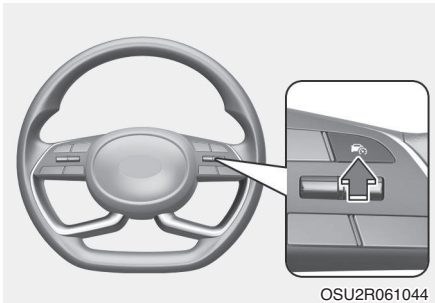

## Включение системы интеллектуального круиз-контроля

- Нажмите кнопку активации систем помощи водителю для включения системы интеллектуального круиз-контроля. Скорость автомобиля будет задана в соответствии с текущим значением скорости на комбинации приборов.
- Если впереди вашего автомобиля нет транспортного средства, будет поддерживаться заданная скорость; если впереди вашего автомобиля есть транспортное средство, скорость может уменьшиться для поддержания дистанции до этого транспортного средства. Если впереди идущее транспортное средство ускоряется, ваш автомобиль будет двигаться с постоянной заданной скоростью после ускорения до заданной скорости.

## Информация

- Если скорость вашего автомобиля находится в диапазоне 0–30 км/ч (0–20 миль/ч), то при нажатии кнопки активации систем помощи водителю будет задана скорость 30 км/ч (20 миль/ч) системы интеллектуального круиз-контроля.
- Символ кнопки активации систем помощи водителю может различаться в зависимости от комплектации вашего автомобиля.



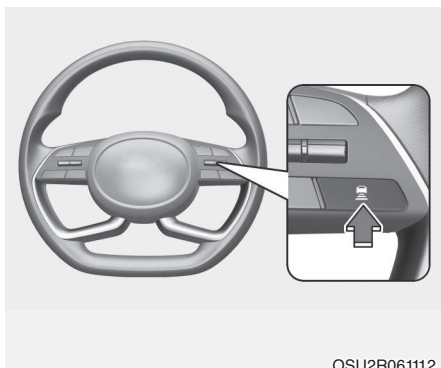

OSU2R061112

Дистанция 3 —  
приблизительно 40 м (130 футов)

Дистанция 2 —  
приблизительно 30 м (106 футов)

Дистанция 1 —  
приблизительно 25 м (82 фута)

- При последующем запуске двигателя или временной деактивации системы интеллектуального круиз-контроля будет активна последняя заданная настройка дистанции.

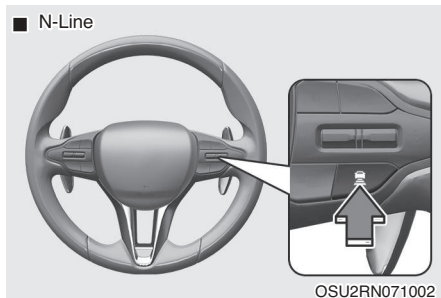

OSU2RN071002

### Задание дистанции до впереди идущего транспортного средства

При каждом нажатии кнопки дистанция до впереди идущего транспортного средства изменяется в следующем порядке:

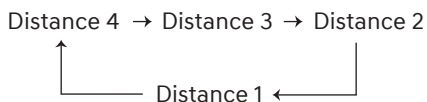

### **i** Информация

- При движении вашего автомобиля со скоростью 90 км/ч (56 миль/ч) дистанция будет поддерживаться следующим образом:

Дистанция 4 —  
приблизительно 53 м (172 фута)

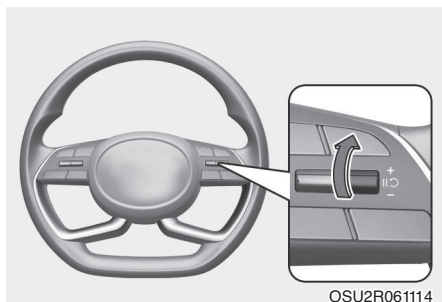

OSU2R061114

■ N-Line

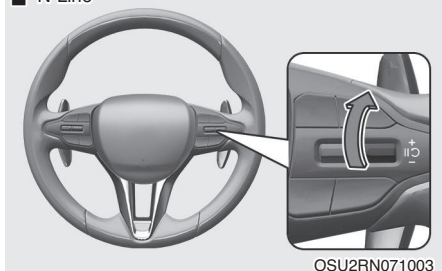

OSU2RN071003

### Увеличение скорости

- Переведите переключатель вверх (+) и сразу же отпустите. Скорость круиз-контроля будет повышена на 1 км/ч (1 милю/ч) при каждом переводе переключателя.
- Переведите переключатель вверх (+) и удерживайте его, наблюдая за изменением заданной скорости на комбинации приборов. Скорость круиз-контроля будет повышена на 10 км/ч (5 миль/ч) при каждом переводе переключателя. После достижения необходимой скорости отпустите переключатель. Ускорение автомобиля до заданной скорости произойдет автоматически. Вы можете задать скорость не выше 180 км/ч (110 миль/ч).

### ВНИМАНИЕ

Перед переводом переключателя в положение + проверьте дорожную обстановку. Скорость движения может резко увеличиться при переводе переключателя вверх (+) и удерживании

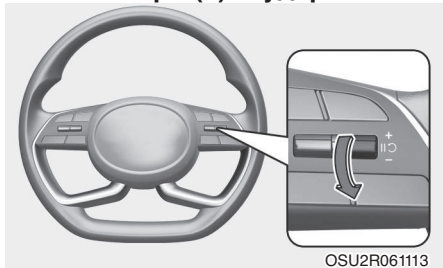

OSU2R061113

■ N-Line

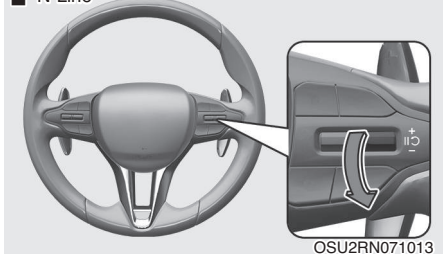

OSU2RN071013

### Снижение скорости

- Переведите переключатель вниз (-) и сразу же отпустите. Скорость круиз-контроля будет понижена на 1 км/ч (1 милю/ч) при каждом переводе переключателя.
- Переведите переключатель вниз (-) и удерживайте его, наблюдая за изменением заданной скорости на комбинации приборов. Скорость круиз-контроля будет понижена на 10 км/ч (5 миль/ч) при каждом переводе переключателя. После замедления до необходимой скорости отпустите переключатель. Вы можете задать скорость не ниже 30 км/ч (20 миль/ч).

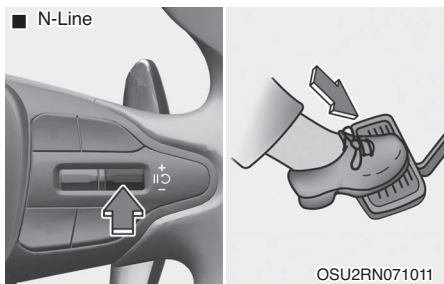
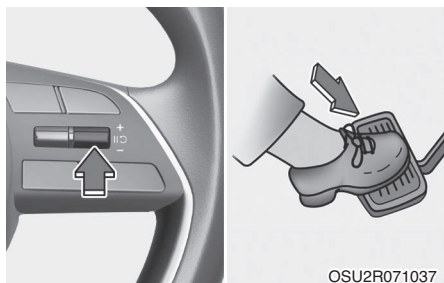

**Временная деактивация системы интеллектуального круиз-контроля**  
 Для временной деактивации системы интеллектуального круиз-контроля нажмите переключатель ||C или нажмите педаль тормоза.

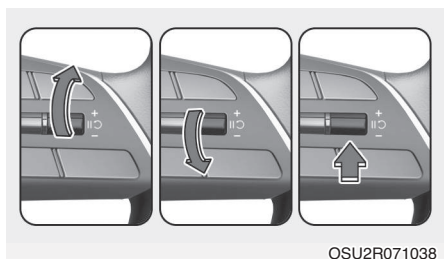
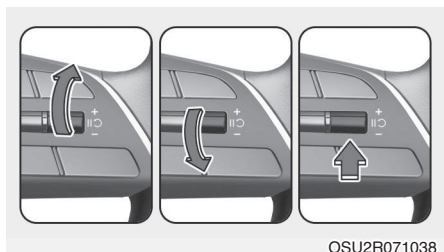

### Возобновление работы системы интеллектуального круиз-контроля

Для возобновления работы системы интеллектуального круиз-контроля после ее временной деактивации переведите переключатель в положение +, - или нажмите переключатель ||C.

Если перевести переключатель вверх (+) или вниз (-), скорость автомобиля будет задана в соответствии с текущим значением скорости на комбинации приборов.

Если нажать переключатель ||C, произойдет возврат к предварительно заданной скорости.

### ВНИМАНИЕ

Перед использованием переключателя ||C проверьте дорожную обстановку. Скорость движения может резко увеличиться или уменьшиться при нажатии переключателя ||C.

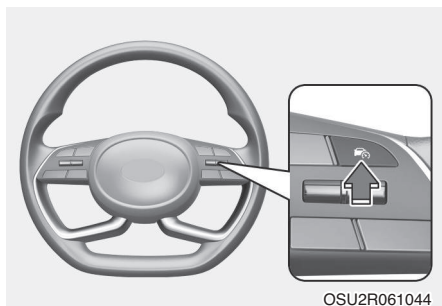

#### ■ N-Line

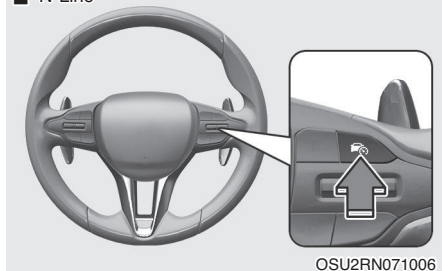

### Выключение системы интеллектуального круиз-контроля

Нажмите кнопку активации систем помощи водителю для выключения системы интеллектуального круиз-контроля.

### **i** Информация

Если ваш автомобиль оснащен ограничителем скорости с ручным управлением, нажмите и удерживайте кнопку активации систем помощи водителю для выключения системы интеллектуального круиз-контроля. При этом включится ограничитель скорости с ручным управлением.

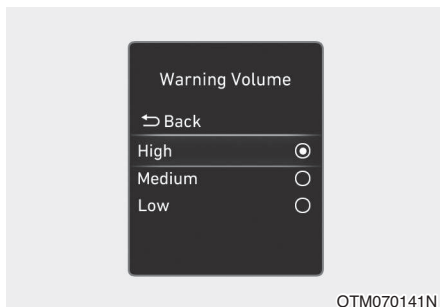

### Громкость предупреждения

При включенном двигателе выберите пункты «Системы помощи водителю → Громкость предупреждения» в меню Настройки, чтобы установить параметр «Высокая», «Средняя» или «Низкая» для громкости предупреждения системы интеллектуального круиз-контроля.

При изменении громкости предупреждения может измениться громкость предупреждения других систем помощи водителю.

### **i** Информация

При последующем запуске двигателя будет активна последняя настройка громкости предупреждения.

## Работа системы интеллектуального круиз-контроля

### Условия работы

Система интеллектуального круиз-контроля будет работать, когда соблюдены следующие условия.

### Основная функция

- Выбран диапазон D (движение) автоматической коробки передач.
- Дверь водителя закрыта
- Электрический стояночный тормоз (EPB) не задействован
- Скорость автомобиля находится в пределах рабочего диапазона
  - 10–180 км/ч (5–110 миль/ч): при отсутствии транспортного средства впереди
  - 0–180 км/ч (0–110 миль/ч): при наличии транспортного средства впереди
- Электронная система динамической стабилизации (ESC), система контроля тягового усилия (TCS) или система ABS включена
- Электронная система динамической стабилизации (ESC), система контроля тягового усилия (TCS) или система ABS не срабатывает в текущий момент времени
- Частота вращения коленчатого вала не находится в красной зоне

- Функция автоматического торможения системы предотвращения фронтального столкновения не срабатывает в текущий момент времени
- Функция автоматического торможения интеллектуальной системы дистанционной парковки не срабатывает в текущий момент времени

### Информация

При остановке автомобиля, если впереди нет транспортного средства, система интеллектуального круиз-контроля включится при нажатии педали тормоза.

### Функция помощи при обгоне

Функция помощи при обгоне начинает действовать при включении левого указателя поворота при работающей системе интеллектуального круиз-контроля, когда соблюдены следующие условия.

- Скорость вашего автомобиля выше 60 км/ч (40 миль/ч)
- Аварийная световая сигнализация выключена
- Впереди вашего автомобиля обнаружено транспортное средство
- Для поддержания дистанции до впереди идущего транспортного средства не требуется замедление



## ВНИМАНИЕ

- Когда включен левый указатель поворота (автомобиль с левосторонним расположением рулевого колеса) или правый указатель поворота (автомобиль с правосторонним расположением рулевого колеса) во время следования за впереди идущим транспортным средством, автомобиль может временно ускориться. Всегда обращайтесь внимание на дорожную обстановку.
- Независимо от направления движения в вашей стране функция помощи при обгоне начинает действовать при соблюдении условий для ее работы. При использовании системы интеллектуального круиз-контроля в странах с различным направлением движения всегда внимательно следите за дорожной обстановкой.

## Индикация системы интеллектуального круиз-контроля и управление системой

### Основная функция

Рабочее состояние системы интеллектуального круиз-контроля отображается в режиме систем помощи водителю на комбинации приборов. Обратитесь к разделу «Режимы ЖК-дисплея» в главе 4.

В зависимости от состояния системы интеллектуального круиз-контроля индикация отображается, как указано ниже.

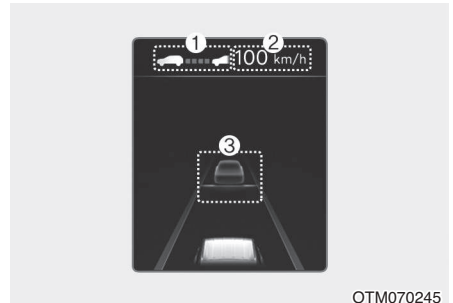

OTM070245

- При срабатывании
  - (1) Отображаются впереди идущее транспортное средство и выбранный уровень дистанции.
  - (2) Отображается заданная скорость.
  - (3) Отображается впереди идущее транспортное средство и расчетная дистанция до него.

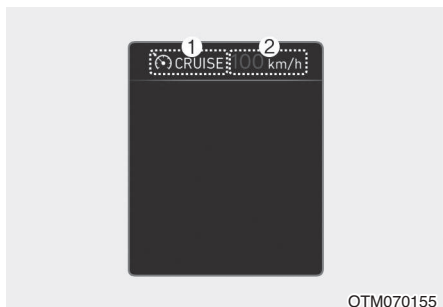

OTM070155

- При временной деактивации (1) CRUISE отображается индикатор.
- (2) Предварительно заданная скорость отображается серым цветом.

## Информация

- Отображаемая дистанция до впереди идущего транспортного средства на комбинации приборов соответствует фактической дистанции между вашим автомобилем и впереди идущим транспортным средством.
- Расчетная дистанция может изменяться в зависимости от скорости автомобиля и заданного уровня дистанции. Если скорость автомобиля низкая, даже при изменении дистанции до обнаруженного впереди транспортного средства расчетная дистанция может изменяться незначительно.

## Временное ускорение

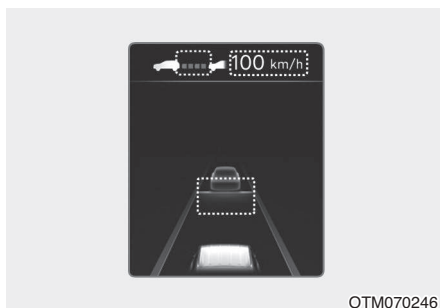

OTM070246

Для временного увеличения скорости при включенной системе интеллектуального круиз-контроля нажмите педаль акселератора. При увеличении скорости индикация заданной скорости, уровня дистанции и расчетной дистанции будут мигать на комбинации приборов.

## ВНИМАНИЕ

Соблюдайте осторожность при временном ускорении, поскольку при этом скорость и дистанция не контролируются автоматически даже при следовании за впереди идущим транспортным средством.

### **Временная деактивация системы интеллектуального круиз-контроля**

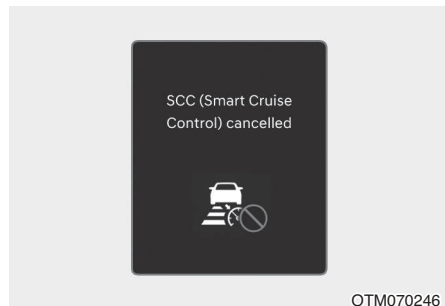

Система интеллектуального круиз-контроля временно деактивируется автоматически при следующих условиях.

- Скорость автомобиля превышает 190 км/ч (120 миль/ч)
- Автомобиль остановлен в течение определенного периода времени
- Педаль акселератора удерживается нажатой в течение определенного периода времени
- Условия для работы системы интеллектуального круиз-контроля не соблюдены

Если система интеллектуального круиз-контроля временно деактивирована, на комбинации приборов появляется предупреждающее сообщение «Smart Cruise Control canceled» или «SCC (Smart Cruise Control) cancelled» (Система интеллектуального круиз-контроля была отключена автоматически) и раздается предупреждающий звуковой сигнал для уведомления водителя.

Если система интеллектуального круиз-контроля временно деактивируется при неподвижном автомобиле во время работы функции может включиться электрический стояночный тормоз (EPB).

### **ВНИМАНИЕ**

Если система интеллектуального круиз-контроля временно деактивирована, дистанция до впереди идущего транспортного средства поддерживаться не будет. Всегда следите за дорогой во время движения и при необходимости нажимайте педаль тормоза для снижения скорости в целях поддержания безопасной дистанции.



## Условия для работы системы интеллектуального круиз-контроля не соблюдены

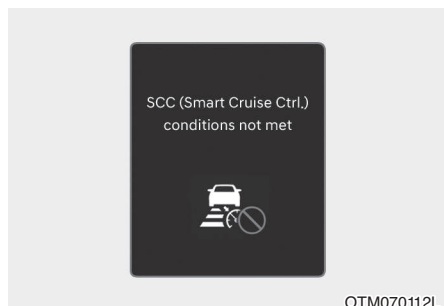

Если нажать кнопку активации систем помощи водителю, перевести переключатель в положение + или - или нажать переключатель **II** , когда условия для работы системы интеллектуального круиз-контроля не соблюдены, то на комбинации приборов появится «Smart Cruise Ctrl. conditions not met» (Условия для работы системы интеллектуального круиз-контроля не соблюдены) или «SCC (Smart Cruise Ctrl.) conditions not met» (Условия для работы SCC [системы интеллектуального круиз-контроля] не соблюдены) и раздастся предупреждающий звуковой сигнал.

## При движении в транспортном потоке

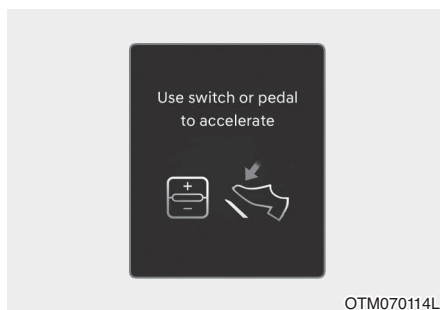

При движении в транспортном потоке ваш автомобиль остановится при остановке впереди идущего транспортного средства. Если транспортное средство впереди начинает движение, ваш автомобиль также начинает движение. Кроме того, по прошествии определенного периода времени с момента остановки автомобиля на комбинации приборов появится сообщение «Use switch or pedal to accelerate» (Для разгона нажать педаль газа или кнопку). Чтобы начать движение, нажмите педаль акселератора, переведите переключатель в положение + или - или нажмите переключатель **II** .

**Предупреждение  
о необходимости контроля  
дорожной обстановки впереди  
автомобиля**



В следующей ситуации на комбинации приборов появляется предупреждающее сообщение «Watch for surrounding vehicles» (Следите за окружающими авто) и раздается предупреждающий звуковой сигнал для уведомления водителя о необходимости контроля дорожной обстановки впереди.

- Транспортное средство впереди исчезает из виду, когда система интеллектуального круиз-контроля поддерживает дистанцию до этого транспортного средства при движении ниже определенной скорости



**ВНИМАНИЕ**

Всегда следите за автомобилями и объектами, которые могут внезапно появиться впереди вашего автомобиля, и при необходимости нажимайте педаль тормоза для снижения скорости в целях поддержания безопасной дистанции.

**Предупреждение о возможном  
столкновении**



Если система интеллектуального круиз-контроля работает и возникает опасность потенциального столкновения с впереди идущим транспортным средством, на комбинации приборов появляется предупреждающее сообщение «Collision Warning» (Угроза столкновения!) и раздается предупреждающий звуковой сигнал для уведомления водителя. Всегда следите за дорогой во время движения и при необходимости нажимайте педаль тормоза для снижения скорости в целях поддержания безопасной дистанции.



**ВНИМАНИЕ**

В следующих ситуациях система интеллектуального круиз-контроля может не предупреждать водителя о возможном столкновении.

- Дистанция до впереди идущего транспортного средства мала или скорость движения этого транспортного средства выше или примерно равна скорости вашего автомобиля

- Скорость впереди идущего транспортного средства очень низкая или оно неподвижно
- Педаль акселератора нажата сразу после включения системы интеллектуального круиз-контроля



## ВНИМАНИЕ

При использовании системы интеллектуального круиз-контроля должны быть приняты следующие меры:

- Наличие системы интеллектуального круиз-контроля не отменяет необходимости соблюдать правила безопасного вождения. Водитель обязан постоянно контролировать скорость автомобиля и дистанцию до впереди идущего транспортного средства.
- Система интеллектуального круиз-контроля может не распознавать неожиданные ситуации и сложные условия движения, поэтому всегда следите за дорожной обстановкой и контролируйте скорость вашего автомобиля.
- Не включайте систему интеллектуального круиз-контроля, если не собираетесь ее использовать, чтобы исключить вероятность непреднамеренного задания скорости.
- Не открывайте дверь и не покидайте автомобиль, когда система интеллектуального круиз-контроля работает, даже при остановленном автомобиле.
- Всегда учитывайте выбранную скорость и дистанцию до впереди идущего транспортного средства.
- Поддерживайте безопасную дистанцию в соответствии с дорожной обстановкой и скоростью автомобиля. Если дистанция до впереди идущего транспортного средства слишком мала во время движения с высокой скоростью, может произойти серьезное столкновение.
- Если система интеллектуального круиз-контроля поддерживает дистанцию до впереди идущего транспортного средства, и это транспортное средство исчезает из виду, автомобиль может неожиданно ускориться до заданной скорости. Всегда будьте готовы к возникновению неожиданных ситуаций.
- Скорость автомобиля может уменьшаться на подъеме и увеличиваться на спуске.
- Всегда будьте готовы к возникновению таких ситуаций, как внезапное перестроение транспортного средства в вашу полосу движения перед вашим автомобилем.
- В случае буксировки прицепа или другого автомобиля рекомендуется в целях безопасности отключать систему интеллектуального круиз-контроля.
- Выключайте систему интеллектуального круиз-контроля, если ваш автомобиль движется на буксире.

- Система интеллектуального круиз-контроля может работать ненадлежащим образом при воздействии сильных электромагнитных волн.
  - Система интеллектуального круиз-контроля может не обнаружить препятствие впереди, что может стать причиной столкновения. Всегда внимательно следите за дорогой впереди и соблюдайте осторожность для предотвращения возникновения неожиданных ситуаций.
  - Транспортные средства, которые движутся впереди вашего автомобиля и часто меняют полосы движения, могут стать причиной задержки реакции системы интеллектуального круиз-контроля или вызвать реакцию этой системы на транспортное средство, движущееся по соседней полосе. Всегда соблюдайте осторожность во время движения для предотвращения возникновения неожиданных ситуаций.
  - Всегда следите за окружающей обстановкой и соблюдайте правила безопасного вождения даже в том случае, если предупреждающее сообщение не появляется и предупреждающий звуковой сигнал не раздается.
  - При отображении предупреждающего сообщения или срабатывании предупреждающего звукового сигнала другой системы сообщение системы интеллектуального круиз-контроля может не отображаться и звуковой сигнал может не подаваться.
  - При высоком уровне окружающего шума вы можете не услышать предупреждающий звуковой сигнал системы предотвращения фронтального столкновения.
  - Производитель автомобиля не несет ответственность за нарушение правил дорожного движения или дорожно-транспортные происшествия, возникшие по вине водителя.
  - Всегда задавайте скорость автомобиля в соответствии с ограничением скоростного режима, действующим в вашей стране.
- i** **Информация**
- Система интеллектуального круиз-контроля может не работать в течение 15 секунд с момента запуска двигателя или инициализации камеры переднего вида или переднего радара.
  - Вы можете слышать характерный звук при задействовании тормозов системой интеллектуального круиз-контроля.

## Неисправность и ограничения системы интеллектуального круиз-контроля

### Неисправность системы интеллектуального круиз-контроля

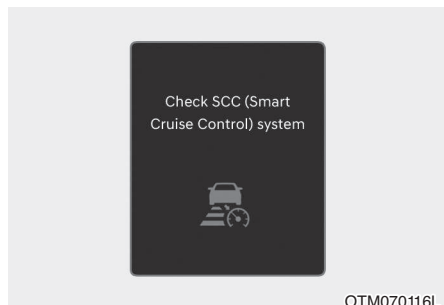

Если система интеллектуального круиз-контроля работает ненадлежащим образом, на комбинации приборов появляется предупреждающее сообщение «Check SCC (Smart Cruise Control) system» (Проверить SCC (интел. круиз-контроль)) и загорается предупреждающий индикатор . Рекомендуется проверить автомобиль у уполномоченного производителя или дилера / сервисного партнера.

### Система интеллектуального круиз-контроля отключена

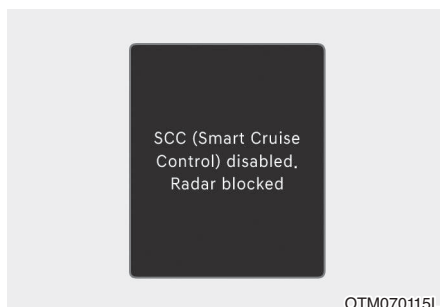

Если крышка переднего радара или датчик покрыты снегом, влагой или посторонним материалом, это может снизить эффективность обнаружения и привести к временному ограничению или отключению системы интеллектуального круиз-контроля.

Если это происходит, на комбинации приборов в течение определенного времени отображается предупреждающее сообщение «Smart Cruise Control disabled. Radar blocked» (Система интеллектуального круиз-контроля отключена. Радар заблокирован) или «SCC (Smart Cruise Control) disabled. Radar blocked» (SCC выкл. (интеллектуальный круиз-контроль), т.к. сенсор заблокирован).

После удаления снега, влаги или постороннего материала система интеллектуального круиз-контроля будет работать надлежащим образом.



## ВНИМАНИЕ

- Даже в том случае, если на комбинации приборов не появляется предупреждающее сообщение, система интеллектуального круиз-контроля может работать ненадлежащим образом.
- После запуска двигателя система интеллектуального круиз-контроля может работать надлежащим образом в зонах, где отсутствуют объекты для обнаружения (например, на открытой местности).

### *Ограничения системы интеллектуального круиз-контроля*

Система интеллектуального круиз-контроля может работать ненадлежащим образом или неожиданно срабатывать в следующих обстоятельствах.

- Датчик обнаружения или область вокруг него загрязнены или повреждены
- На ветровое стекло постоянно подается жидкость омывателя, или включен стеклоочиститель
- Объектив камеры загорожен по причине того, что ветровое стекло затонировано, покрыто пленкой, повреждено или покрыто посторонним материалом (наклейка, следы насекомых и т. д.)
- Конденсат не удален или замерз на ветровом стекле
- В поле зрения камеры переднего вида попадает яркий солнечный свет
- От мокрой дорожной поверхности, например лужи, отражается свет уличных фонарей или

свет фар встречного транспортного средства

- Температура вокруг камеры переднего вида слишком высокая или слишком низкая
- На приборной панели находится какой-либо предмет
- Уровень окружающей освещенности слишком высокий
- Уровень окружающей освещенности слишком низкий, например при движении в тоннеле и т. д.
- Уровень окружающей освещенности резко изменяется, например при въезде и выезде из тоннеля
- Уровень наружной освещенности низкий, а фары не включены или светят тускло
- Движение при сильном дожде, снегопаде или густом тумане
- Движение через пар, дым или затененный участок
- Обнаруживается только часть транспортного средства
- У впереди идущего транспортного средства отсутствуют задние фонари, задние фонари расположены необычным образом и т. д.
- Уровень наружной освещенности низкий, а задние фонари не включены или светят тускло
- Задняя часть впереди идущего транспортного средства имеет небольшие размеры или выглядит ненормально (например, наклонена, перевернута и т. д.)
- Дорожный просвет впереди идущего транспортного средства слишком низкий или высокий
- Транспортное средство внезапно перестраивается в ряду

---

полосу движения перед вашим автомобилем

- Ваш автомобиль движется на буксире
- Движение через тоннель или по металлическому мосту
- Движение вблизи участков с металлическими объектами, например в зоне строительства, рядом с железной дорогой и т. д.
- Объект, от которого отражается сигнал переднего радара, такой как перила, соседний автомобиль и т.п.
- Область бампера вокруг переднего радара подверглась удару, повреждена или передний радар смещен из исходного положения
- Температура вокруг переднего радара слишком высокая или слишком низкая
- Движение по открытой местности, где мало автомобилей или сооружений (например, пустыня, луг, пригород и т. д.)
- Впереди идущее транспортное средство изготовлено из материала, который не отражает волны, излучаемые передним радаром
- Движение рядом с транспортной развязкой или пунктом сбора дорожной пошлины
- Движение по скользкой дорожной поверхности (снег, лужи, лед и т. д.)
- Движение по извилистой дороге
- Впереди идущее транспортное средство обнаружено поздно
- Препятствие внезапно загора-

живает впереди идущее транспортное средство

- Впереди идущее транспортное средство резко меняет полосу движения или снижает скорость
- Впереди идущее транспортное средство имеет неправильную форму
- Скорость впереди идущего транспортного средства слишком высокая или слишком низкая
- При наличии впереди идущего транспортного средства ваш автомобиль меняет полосу движения, двигаясь с низкой скоростью
- Впереди идущее транспортное средство покрыто снегом
- Неустойчивое движение
- Ваш автомобиль находится на перекрестке с круговым движением, и впереди идущее транспортное средство не обнаруживается
- Ваш автомобиль непрерывно движется по кругу
- Движение на парковке
- Движение в зоне проведения дорожных работ, по дороге без покрытия, дороге с частичным покрытием, неровной дороге, проезд через искусственные неровности и т. д.
- Движение на уклоне, по извилистой дороге и т. д.
- Движение вдоль обочины с деревьями или уличными фонарями
- Плохие дорожные условия вы-

зывают чрезмерную вибрацию автомобиля во время движения

- Высота вашего автомобиля изменена вследствие большой загрузки, неправильного давления в шинах и т. п.
- Движение по узкой дороге с большим количеством деревьев или травы
- Воздействие электромагнитного излучения, например при движении в зоне сильных радиоволн или электрических помех
- Движение по извилистой дороге

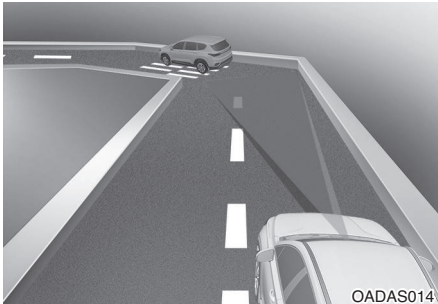

На поворотах система интеллектуального круиз-контроля может не обнаружить транспортное средство, движущееся в вашей полосе, и ваш автомобиль может ускориться до заданной скорости. Кроме того, скорость автомобиля может резко снизиться при внезапном обнаружении транспортного средства впереди.

Выбирайте подходящую заданную скорость на поворотах и нажимайте педаль тормоза или акселератора с учетом дорожных условий и обстановки впереди автомобиля.

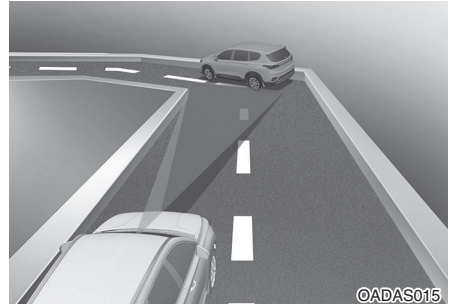

Скорость вашего автомобиля может снизиться при наличии транспортного средства, движущегося по соседней полосе.

Нажмите педаль акселератора и выберите подходящую заданную скорость. Убедитесь в том, что дорожные условия позволяют безопасную работу системы интеллектуального круиз-контроля.



- Движение на склоне либо со склона



При движении на подъеме или спуске система интеллектуального круиз-контроля может не обнаружить транспортное средство, движущееся в вашей полосе, и ваш автомобиль может ускориться до заданной скорости. Кроме того, скорость автомобиля может резко снизиться при внезапном обнаружении транспортного средства впереди.

Выбирайте подходящую заданную скорость на уклонах и нажимайте педаль тормоза или акселератора с учетом дорожных условий и обстановки впереди автомобиля.

- Перестроение на другую полосу

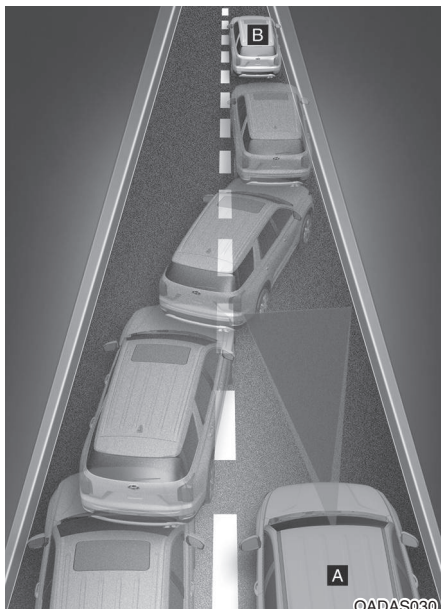

[A]: Ваш автомобиль

[B]: Транспортное средство, выполняющее перестроение

Когда транспортное средство перестраивается в вашу полосу движения из соседней полосы, оно не может быть обнаружено датчиком до тех пор, пока не окажется в диапазоне обнаружения датчика. Система интеллектуального круиз-контроля может не сразу обнаружить транспортное средство, если оно совершает резкие перестроения. В этом случае необходимо соблюдать безопасную дистанцию и при необходимости нажимать педаль тормоза для снижения скорости в целях поддержания безопасной дистанции.

- Обнаружение транспортного средства

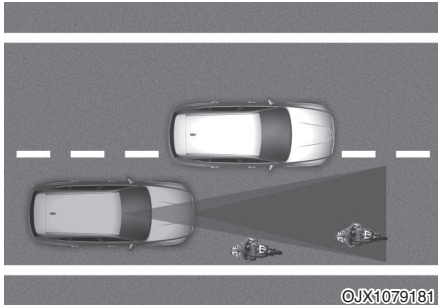

В следующих случаях некоторые транспортные средства в вашей полосе движения могут не обнаруживаться датчиком.

- Транспортные средства, движущиеся близко к краю полосы движения
- Медленно движущиеся транспортные средства или резко замедляющиеся транспортные средства
- Встречные транспортные средства
- Остановленные транспортные средства
- Транспортные средства с небольшим профилем задней части, например прицепы
- Узкие транспортные средства, например мотоциклы и велосипеды
- Транспортные средства специального назначения
- Животные и пешеходы

Снижайте скорость автомобиля, нажимая педаль тормоза с учетом дорожных условий и обстановкой впереди автомобиля.

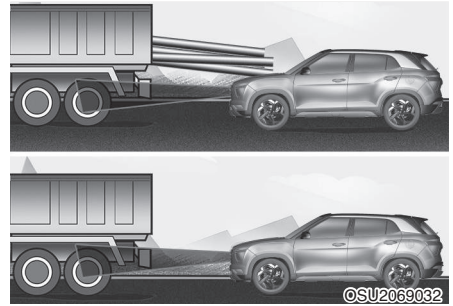

В следующих случаях впереди идущее транспортное средство может не обнаруживаться датчиком.

- Транспортные средства с высоким дорожным просветом или транспортные средства, перевозящие грузы, выступающие за их заднюю часть
- Транспортные средства, передняя часть которых поднята вследствие тяжелой загрузки
- Вы изменяете траекторию движения вашего автомобиля с помощью рулевого колеса
- Движение по узкой дороге или дороге с крутыми поворотами

Снижайте скорость автомобиля, нажимая педаль тормоза с учетом дорожных условий и обстановкой впереди автомобиля.

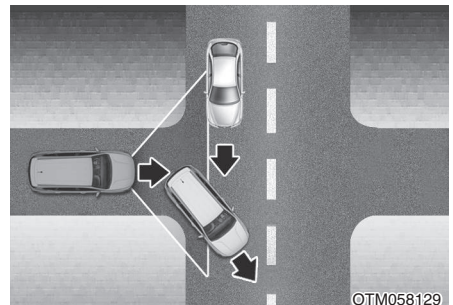

- Если впереди идущее транспортное средство исчезает из виду на перекрестке, ваш автомобиль может ускориться.

Всегда учитывайте дорожную обстановку и условия движения во время вождения.

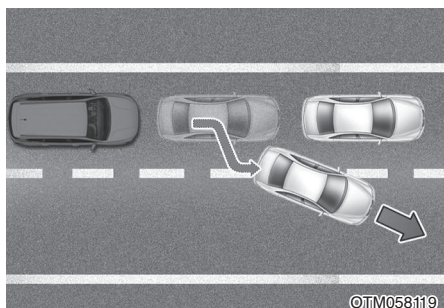

- Если впереди идущее транспортное средство перестраивается в другую полосу движения, система интеллектуального круиз-контроля может не сразу обнаружить другое транспортное средство, возникшее перед вашим автомобилем.

Всегда учитывайте дорожную обстановку и условия движения во время вождения.

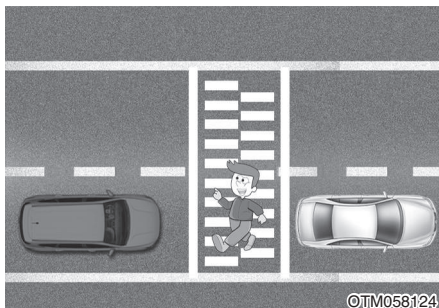

- Всегда следите за пешеходами, когда ваш автомобиль поддерживает дистанцию до впереди идущего транспортного средства.

## КАМЕРА ЗАДНЕГО ВИДА (RVM)

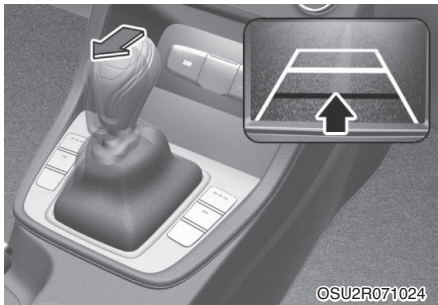
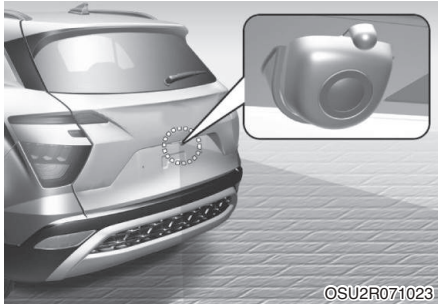

Камера заднего вида отображает пространства позади автомобиля для помощи водителю при парковке или движении задним ходом.

## Датчик обнаружения

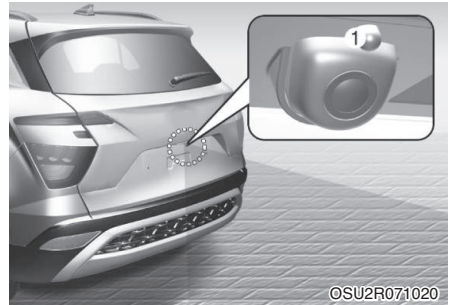

[1] : Камера заднего вида

Местоположение датчика обнаружения показано на иллюстрации выше.

### ВНИМАНИЕ

Расстояние, отображаемое на экране, может отличаться от реального расстояния до объекта. Обязательно контролируйте обстановку вокруг автомобиля визуально через окна.

## Настройки камеры заднего вида

### Настройки камеры

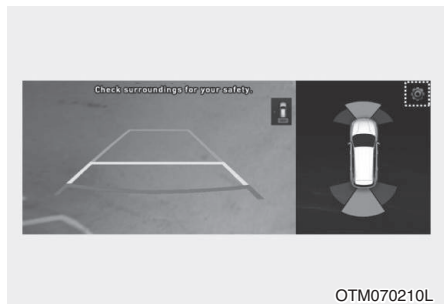

- Настройки камеры заднего вида можно изменить, нажав значок настройки (⚙️) на экране во время работы камеры заднего вида. Если автомобиль оснащен системой AVN, можно выбрать пункты «Системы помощи водителю → Безопасность при парковке → Настройки камеры» в меню Настройки при включенном двигателе.
- В пункте Содержимое дисплея можно изменить параметры настройки «Направляющие линии заднего вида», а в пункте Настройки дисплея можно изменить параметры «Яркость» и «Контрастность» экрана.

## Работа камеры заднего вида

### Кнопка включения

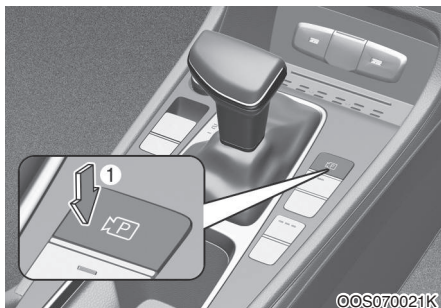

### Кнопка выключателя системы обзора при парковке (при наличии)

Нажмите кнопку выключателя системы обзора при парковке для включения камеры заднего вида. Нажмите кнопку еще раз для выключения функции.

### Вид сзади

#### Условия работы

- Переведите рычаг селектора в положение R (задний ход), и на экране появится изображение.
- Нажмите кнопку выключателя системы обзора при парковке при нахождении рычага селектора в положении P (парковка), и на экране появится изображение.

#### Условия отключения

- Изображение вида сзади нельзя выключить, когда рычаг селектора находится в положении R (задний ход).
- Нажмите кнопку выключателя системы кругового обзора (1) снова при нахождении рычага селектора в положении P (парковка) при отображении на экране вида сзади для выключения изображения вида сзади.

- Переведите рычаг селектора из положения R (Задний ход) в положение P (Парковка) для выключения изображения вида сзади.

### **Постоянное отображение вида сзади**

Вид сзади будет отображаться непрерывно на экране для помощи при парковке при выборе пунктов «Настройки дисплея → Не выключать камеру заднего вида» на автомобилях с системой AV или «Настройки дисплея → Расширенное использование камеры заднего вида» на автомобилях с системой AVN в меню Настройки при включенном двигателе.

#### **Условия работы**

Переведите рычаг селектора из положения R (задний ход) в положение N (нейтраль) или D (движение), и изображение вида сзади появится на дисплее.

#### **Условия отключения**

- Если скорость автомобиля превысит 10 км/ч (6 миль/ч), изображение вида сзади выключится.
- Переведите рычаг селектора в положение P (парковка), и изображение вида сзади выключится.

### **Отображение вида сзади во время движения (при наличии)**

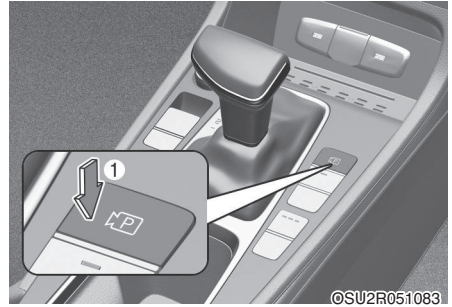

Водитель может контролировать обстановку сзади автомобиля на экране во время движения в целях безопасности вождения.

#### **Условия работы**

Нажмите кнопку выключателя системы обзора при парковке при нахождении рычага селектора в положении D (движение) или N (нейтраль), и на экране появится изображение вида сзади во время движения.

#### **Условия отключения**

- Нажмите кнопку выключателя системы обзора при парковке снова, и изображение вида сзади во время движения выключится.
- Нажмите одну из кнопок управления информационно-развлекательной системой, и изображение вида сзади во время движения выключится.
- Переведите рычаг селектора в положение P (парковка), и изображение вида сзади во время движения выключится.

### При срабатывании

- Если рычаг селектора переверсти в положение R (задний ход) при отображении вида сзади во время движения на экране, будет отображен вид сзади с направляющими линиями.
- Во время отображения вида сзади во время движения в верхней правой части экрана появится значок , указывающий на то, что в текущий момент времени отображается вид сзади.

### Неисправность и ограничения системы камеры заднего вида

#### **Неисправность системы камеры заднего вида**

Если система камеры заднего вида работает ненадлежащим образом, экран мерцает или изображение с камеры отображается некорректно, рекомендуется проверить автомобиль у уполномоченного производителем дилера / сервисного партнера.

#### **Ограничения системы камеры заднего вида**

Если автомобиль оставался неподвижным в течение длительного времени зимой или автомобиль припаркован на крытой стоянке, выхлопные газы могут временно размывать изображение.



### ВНИМАНИЕ

- Камера не обеспечивает полный обзор пространства позади автомобиля. Во время парковки и при движении задним ходом водитель должен всегда контролировать обстановку сзади автомобиля с помощью внутреннего и наружных зеркал заднего вида.
- Расстояние, отображаемое на экране, может отличаться от реального расстояния до объекта. Обязательно контролируйте обстановку вокруг автомобиля визуально через окна.
- Объектив камеры заднего вида должен быть чистым всегда. Загрязнение объектива камеры посторонними материалами негативно влияет на работу камеры, и система камеры заднего вида может работать ненадлежащим образом. Не допускается использовать химические растворители, например сильные моющие средства с высоким содержанием щелочи или растворители, содержащие летучие органические вещества (бензин, ацетон и т. д.). Это может повредить объектив камеры.

## СИСТЕМА КРУГОВОГО ОБЗОРА (SVM) (ПРИ НАЛИЧИИ)

### Датчик обнаружения

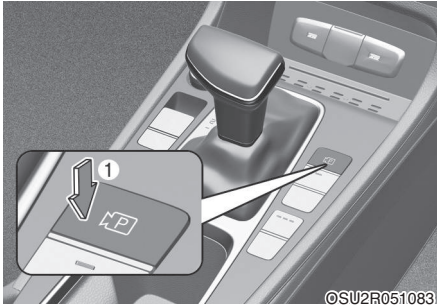

©SU2R051083

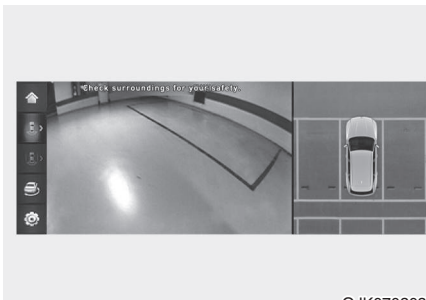

OJK070203L

Система кругового обзора помогает водителю во время парковки с помощью камер, установленных на автомобиле, и отображает пространство вокруг автомобиля на экране информационно-развлекательной системы.

- Система обзора при парковке помогает водителю контролировать обстановку вокруг автомобиля во время парковки, выводя на дисплей изображение пространства в разных режимах.
- Функция вида сзади во время движения помогает водителю контролировать обстановку позади автомобиля во время вождения.

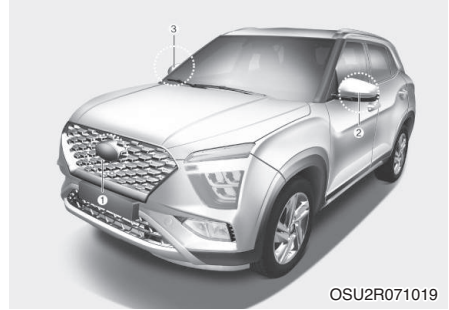

OSU2R071019



©SU2R071021

- [1] : Передняя камера системы кругового обзора  
 [2], [3] : Боковая камера системы кругового обзора (под наружным зеркалом заднего вида)  
 [4] : Задняя камера системы кругового обзора

Местоположение датчиков обнаружения указано на иллюстрации выше.



## Настройки системы кругового обзора

### Настройки камеры



OTM070213L

- Вы можете изменить параметры системы кругового обзора, выбрав пункты «Содержимое дисплея» или «Настройки дисплея», нажав значок настройки (⚙️) на экране во время работы системы кругового обзора, или выбрав пункты «Системы помощи водителю - Безопасность при парковке - Настройки камеры» в меню Настройки при включенном двигателе.
- В пункте Содержимое дисплея можно изменить параметры настроек «Направляющие линии вида сверху», «Направляющие линии вида сзади» и «Система предупреждения о дистанции при парковке».
- В пункте Настройки дисплея можно изменить параметры «Яркость» и «Контрастность» экрана.

### Направляющие линии вида сверху

#### ■ Вид сверху передней части автомобиля



OTM070215L

#### ■ Вид сверху задней части автомобиля



OTM070214L

- При выборе пункта «Направляющие линии вида сверху» направляющие линии будут отображаться в правой части экрана системы кругового обзора.
- При использовании режима «Направляющие линии вида сверху» выводится вид сверху передней части автомобиля или вид сверху задней части автомобиля.

### Направляющие линии вида сзади

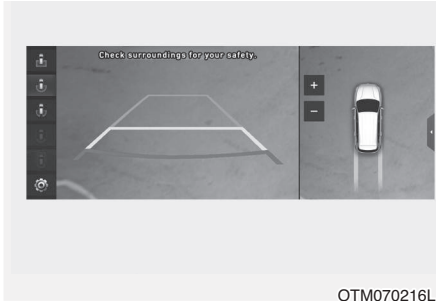

- При выборе пункта «Направляющие линии вида сзади» направляющие линии будут отображаться на изображении вида сзади.
- Горизонтальные направляющие линии на изображении вида сзади показывают дистанцию 0,5 м (1,6 фута), 1 м (3,3 фута) и 2,3 м (7,6 фута) от автомобиля.

### Предупреждение о дистанции при парковке

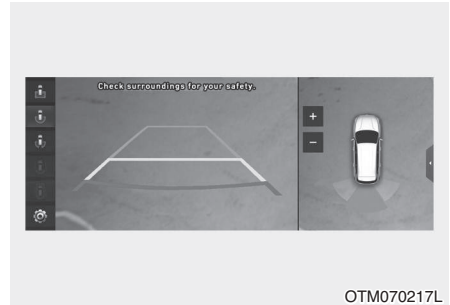

- При выборе пункта «Система предупреждения о дистанции при парковке» предупреждение о дистанции при парковке будет отображаться в правой части экрана системы кругового обзора.
- Изображение будет выводиться только при активации предупреждения системы предупреждения о дистанции при парковке.

### Автоматическое включение системы кругового обзора

При включенном двигателе выберите «Системы помощи водителю → Безопасность при парковке → Автоматическое включение системы кругового обзора» в меню Настройки для использования этой функции.

Порядок использования этой функции см. в разделе «Работа системы кругового обзора».

## Работа системы кругового обзора

### Кнопка включения

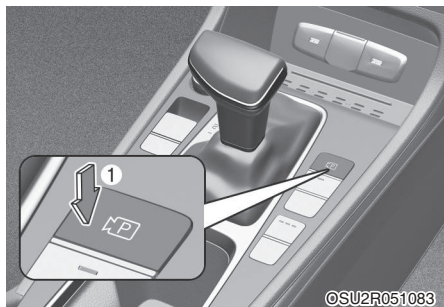

- Нажмите кнопку выключателя системы обзора при парковке (1) для включения системы кругового обзора.

Нажмите кнопку еще раз для выключения системы.

- Другие режимы изображения можно выбрать, нажимая значки переключения изображения (2) на экране системы кругового обзора.
- При нажатии одной из кнопок управления информационно-развлекательной системы (3) при нахождении рычага селектора в положении, отличном от R (задний ход), система кругового обзора выключается.

### Вид спереди

Вид спереди отображается на экране при переводе рычага селектора в положение N (нейтраль) или D (движение) для помощи при парковке. Вид спереди предусматривает следующие режимы отображения: вид сверху / вид спереди / вид сбоку.

### Условия работы

- Функция отображения вида спереди будет работать, когда соблюдены следующие условия.
  - При отображении экрана информационно-развлекательной системы кратковременно нажмите кнопку выключателя системы обзора при парковке (1) при нахождении рычага селектора в положении D (движение) или N (нейтраль) и скорости движения автомобиля ниже 10 км/ч (6 миль/ч).
- Функция автоматического включения системы кругового обзора будет работать, когда соблюдены следующие условия.
  - При выборе пунктов «Системы помощи водителю - Безопасность при парковке - Автоматическое включение системы кругового обзора» в меню Настройки экран вида спереди отображается, когда активируется предупреждение системы предупреждения о дистанции при парковке во время движения в диапазоне D.

### Условия отключения

- Нажмите кнопку выключателя системы обзора при парковке (1) снова, и изображение выключится.
- Когда скорость автомобиля превышает 10 км/ч (6 миль/ч) при нахождении рычага селектора в положении D (движение), система кругового обзора выключается и дисплей переключается на предыдущий экран информационно-развлекательной системы. Если скорость движения не превышает 10 км/ч (6 миль/ч), система кругового обзора не выключается.
- Нажмите одну из кнопок управления информационно-развлекательной системой (3), и дисплей переключится на предыдущий экран информационно-развлекательной системы.
- Переведите рычаг селектора в положение P (парковка), и изображение выключится.

### Вид сзади

Вид сзади отображается на экране при переводе рычага селектора в положение R (задний ход) или P (парковка) для помощи при парковке. Вид сзади предусматривает следующие режимы отображения: вид сверху / вид сзади / вид сбоку.

### Условия работы

- Переведите рычаг селектора в положение R (задний ход), и на экране появится изображение.
- Нажмите кнопку выключателя системы обзора при парковке (1) при нахождении рычага селектора в положении P (парковка), и на экране появится изображение. При этом направляющие линии не отображаются.

### Условия отключения

- Изображение нельзя выключить, когда рычаг селектора находится в положении R (задний ход).
- Переведите рычаг селектора из положения R (задний ход) в положение P (парковка) для выключения изображения.
- Нажмите кнопку выключателя системы обзора при парковке (1) снова при нахождении рычага селектора в положении P (парковка), когда изображение отображается на экране.

### **Отображение вида сзади во время движения**

Водитель может контролировать обстановку сзади автомобиля на экране во время движения для помощи при движении задним ходом.

#### **Условия работы**

- Двигатель включен.
- Нажмите кнопку выключателя системы обзора при парковке (1), когда скорость автомобиля превышает 10 км/ч (6 миль/ч), и на экране появится изображение вида сзади во время движения.
- Нажмите значок  на экране системы кругового обзора, когда скорость автомобиля не превышает 10 км/ч (6 миль/ч), и на экране появится изображение вида сзади во время движения.

#### **Условия отключения**

- Нажмите кнопку выключателя системы обзора при парковке (1) снова, и дисплей переключится на предыдущий экран информационно-развлекательной системы.
- Выберите другой режим отображения на экране системы кругового обзора, когда скорость автомобиля не превышает 10 км/ч (6 миль/ч), и изображение вида сзади во время движения выключится. Нажмите одну из кнопок управления информационно-развлекательной системой (3), и дисплей переключится на предыдущий экран информационно-развлекательной системы.

- Переведите рычаг селектора в положение Р (парковка), и изображение вида сзади во время движения выключится.

### **Неисправность и ограничения системы кругового обзора**

#### **Неисправность системы кругового обзора**

Если система кругового обзора работает ненадлежащим образом, экран мерцает или изображение с камеры отображается некорректно рекомендуется проверить автомобиль у уполномоченного производителем дилера / сервисного партнера.

#### **Ограничения системы кругового обзора**

- Если автомобиль оставался неподвижным в течение длительного времени зимой или автомобиль припаркован на крытой стоянке, выхлопные газы могут временно размывать изображение.
- Изображение на экране может отображаться ненормально, и в верхней левой части экрана появится значок при следующих обстоятельствах.
  - Дверь багажного отделения открыта
  - Дверь водителя или переднего пассажира открыта
  - Наружное зеркало заднего вида сложено



## ВНИМАНИЕ

- **ВСЕГДА** проверяйте визуально наличие каких-либо препятствий перед началом движения автомобиля. Изображение, отображаемое на экране, может отличаться от реального местоположения автомобиля.
- Расстояние, отображаемое на экране, может отличаться от реального расстояния до объекта. Обязательно контролируйте обстановку вокруг автомобиля визуально через окна.
- Во время отображения вида сзади во время движения в верхней правой части экрана информационно-развлекательной системы появится значок  для уведомления водителя о том, что в текущий момент времени отображается вид сзади. Соблюдайте осторожность, чтобы не перепутать его с широкоугольным изображением вида спереди.
- Система кругового обзора предназначена для использования на ровной поверхности. Поэтому если она используется на дорогах с перепадами высоты, например при наличии бордюров или искусственных неровностей, изображение на экране может отображаться некорректно.
- Объектив камеры всегда должен быть чистым. Загрязнение объектива камеры посторонними материалами негативно влияет на работу камеры, и система кругового обзора может работать некорректно. Не допускается использовать химические растворители, например сильные моющие средства с высоким содержанием щелочи или растворители, содержащие летучие органические вещества (бензин, ацетон и т. д.). Это может повредить объектив камеры.

## СИСТЕМА ПРЕДУПРЕЖДЕНИЯ СТОЛКНОВЕНИЯ С ОБЪЕКТАМИ, ДВИЖУЩИМИСЯ В ПОПЕРЕЧНОМ НАПРАВЛЕНИИ СЗАДИ АВТОМОБИЛЯ (RCSA) (ПРИ НАЛИЧИИ)

Система предупреждения столкновения с объектами, движущимися в поперечном направлении сзади автомобиля, предназначена для помощи в обнаружении транспортных средств, приближающихся сзади с левой и правой стороны при движении вашего автомобиля задним ходом, и предупреждает водителя о неизбежном столкновении посредством вывода сообщения на дисплей и подачи звукового сигнала. Кроме того, осуществляется помощь при торможении в целях предотвращения столкновения.

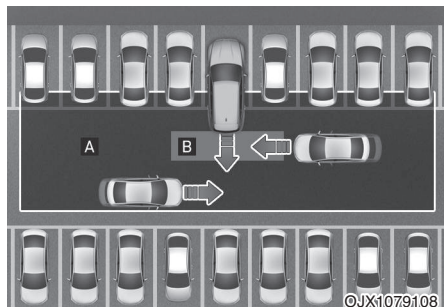

[A]: Рабочий диапазон функции предупреждения системы предупреждения столкновения с объектами, движущимися в поперечном направлении сзади автомобиля

[B]: Рабочий диапазон функции предотвращения столкновения системы предупреждения столкновения с объектами, движущимися в поперечном направлении сзади автомобиля

### ОСТОРОЖНО

Момент подачи предупреждения может изменяться в зависимости от скорости приближающегося транспортного средства.

### Датчик обнаружения



[1]: Задний угловой радар

Местоположение датчиков обнаружения указано на иллюстрации выше.

### ОСТОРОЖНО

Более подробные сведения о мерах предосторожности в отношении заднего углового радара приводятся в разделе «Система предупреждения о столкновении с объектом вне зоны видимости водителя (BSA)» в главе 7.

## Настройки системы предупреждения столкновения с объектами, движущимися в поперечном направлении сзади автомобиля

### Настройки функций

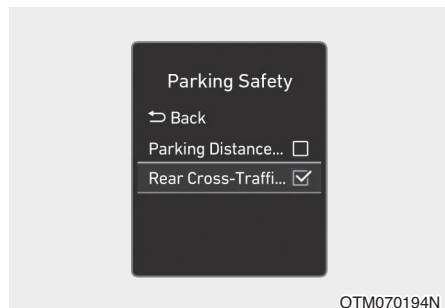

Система предупреждения об объектах, движущихся в поперечном направлении сзади автомобиля

При работающем двигателе в меню «Settings» (Настройки), выберите пункт «Driver Assistance» (Помощь водителю) → «Parking Safety» (Безопасность парковки) → «Rear Cross-Traffic Safety» (Безопасность при пересеченном движении сзади), чтобы включить или выключить функцию.

### ВНИМАНИЕ

При последующем запуске двигателя система предупреждения столкновения с объектами, движущимися в поперечном направлении сзади автомобиля, всегда остается включенной. Однако если после запуска двигателя для системы выбрана настройка «Выкл.», водитель обязательно должен контролировать обстановку вокруг автомобиля и соблюдать осторожность при движении.

### Информация

Настройки системы предупреждения об объектах, движущихся в поперечном направлении сзади автомобиля, включают в себя «Предупреждение о столкновении с объектами, движущимися в поперечном направлении сзади автомобиля» и «Помощь в предотвращении столкновения с объектами, движущимися в поперечном направлении сзади автомобиля».



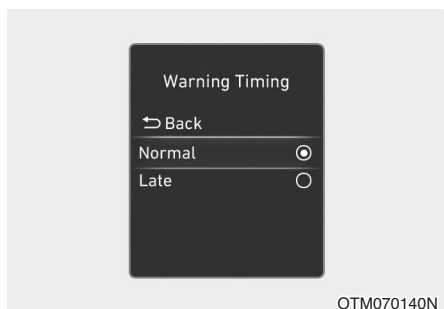

### Момент подачи предупреждения

При включенном двигателе выберите пункты «Системы помощи водителю → Момент подачи предупреждения» в меню Настройки, чтобы выбрать момент срабатывания предупреждения системы предупреждения столкновения с объектами, движущимися в поперечном направлении сзади автомобиля.

При поставке автомобиля с завода для настройки Момент подачи предупреждения установлен параметр «Нормально». При изменении момента подачи предупреждения может измениться момент подачи предупреждения других систем помощи водителю.

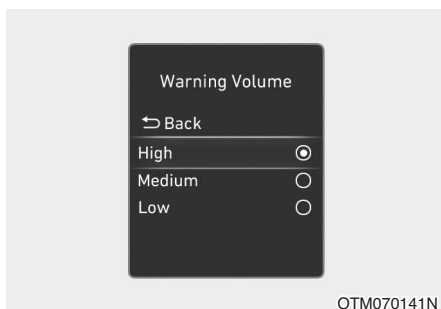

### Громкость предупреждения

При включенном двигателе выберите пункты «Системы помощи водителю → Громкость предупреждения» в меню Настройки, чтобы выбрать параметр «Высокая», «Средняя» или «Низкая» для громкости предупреждения системы предупреждения столкновения с объектами, движущимися в поперечном направлении сзади автомобиля.

При изменении громкости предупреждения может измениться громкость предупреждения других систем помощи водителю.

## ОСТОРОЖНО

- Настройки Момент подачи предупреждения и громкости предупреждения применяются ко всем функциям системы предупреждения столкновения с объектами, движущимися в поперечном направлении сзади автомобиля.
- Даже если для настройки Момент подачи предупреждения выбран параметр «Нормально», при высокой скорости транспортного средства, приближающегося с левой или с правой стороны, может складываться впечатление, что предупреждение подается поздно.
- Выберите для настройки Момент подачи предупреждения параметр «Поздно» при малой интенсивности транспортного потока и низкой скорости движения.

## Информация

При последующем запуске двигателя будет активна последняя настройка момента подачи предупреждения и громкости предупреждения.

**Работа системы предупреждения столкновения с объектами, движущимися в поперечном направлении сзади автомобиля**

### *Предупреждение и управление*

Система предотвращения столкновения с объектами, движущимися в поперечном направлении позади автомобиля выдаст предупреждение и поможет с управлением автомобилем с учетом степени риска столкновения: «Collision Warning» (Угроза столкновения!), «Emergency Braking» (Аварийное торможение) и «Stopping vehicle and ending brake control» (Остановка автомобиля и отключение системы управления торможением).

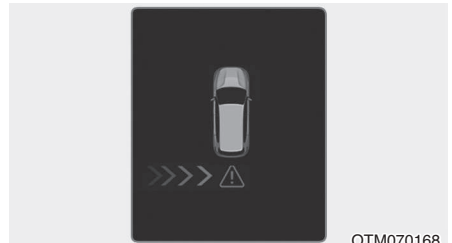
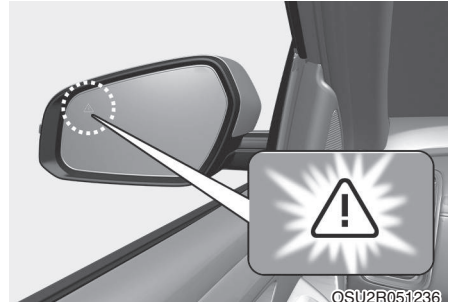

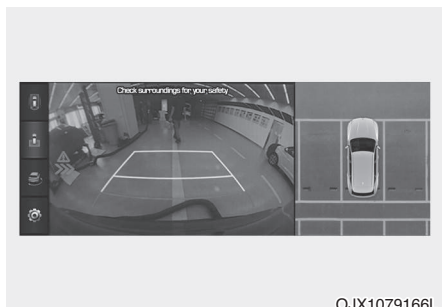

### Предупреждение о возможном столкновении

- Для предупреждения водителя о приближении транспортного средства с левой или правой стороны автомобиля начнет мигать контрольная лампа на наружном зеркале заднего вида, а на комбинации приборов отобразится предупреждение. Одновременно будет подаваться предупреждающий звуковой сигнал. Если работает камера заднего вида, предупреждение также появится на экране информационно-развлекательной системы.

- Система предупреждения столкновения с объектами, движущимися в поперечном направлении сзади автомобиля, будет работать, когда соблюдены все следующие условия.
  - Рычаг селектора переведен в положение R (задний ход)
  - Скорость автомобиля не превышает 8 км/ч (5 миль/ч)
  - Приближающее транспортное средство находится в пределах примерно 25 м (82 фута) от левой и правой стороны вашего автомобиля
  - Скорость транспортного средства, приближающегося с левой или правой стороны, превышает 5 км/ч (3 мили/ч)

### **i** Информация

Если условия для работы системы соблюдены, то предупреждение о транспортных средствах, приближающихся с левой или правой стороны, будет подаваться, даже когда скорость вашего автомобиля составляет 0 км/ч (0 миль/ч).

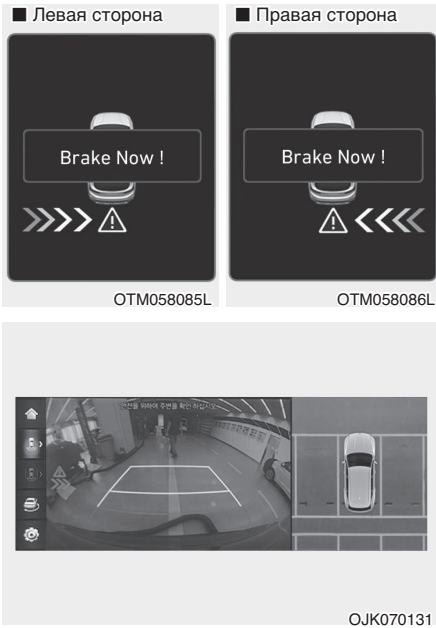

### Экстренное торможение

- Для предупреждения водителя о приближении транспортного средства с левой или правой стороны автомобиля начнет мигать контрольная лампа на наружном зеркале заднего вида, а на комбинации приборов отобразится предупреждающее сообщение «Brake Now!» (Экстренное торможение!). Одновременно будет подаваться предупреждающий звуковой сигнал. Если работает камера заднего вида, предупреждение также появится на экране информационно-развлекательной системы.

- Система предупреждения столкновения с объектами, движущимися в поперечном направлении сзади автомобиля, будет работать, когда соблюдены все следующие условия.
  - Рычаг селектора переведен в положение R (задний ход)
  - Скорость автомобиля не превышает 8 км/ч (5 миль/ч)
  - Приближающее транспортное средство находится в пределах примерно 1,5 м (5 футов) от левой и правой стороны вашего автомобиля
  - Скорость транспортного средства, приближающегося с левой или правой стороны, превышает 5 км/ч (3 мили/ч)
- Система будет оказывать помощь при экстренном торможении для предотвращения столкновения с транспортным средством, приближающимся с левой или правой стороны.



## ВНИМАНИЕ

Управление тормозной системой прекращается в следующих случаях:

- Приближающееся транспортное средство находится вне диапазона обнаружения
- Приближающееся транспортное средство проезжает мимо вашего автомобиля
- Приближающееся транспортное средство движется не в направлении вашего автомобиля
- Скорость приближающегося транспортного средства снижается
- Водитель нажимает педаль тормоза с достаточным усилием

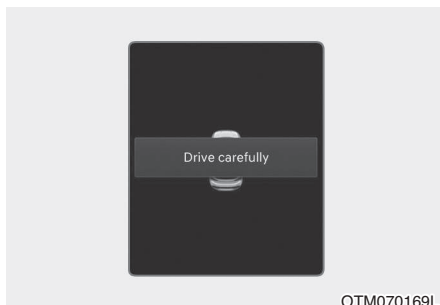

OTM070169L

**Остановка автомобиля и завершение управления тормозной системой**

- Если автомобиль останавливается в результате экстренного торможения, на комбинации приборов появляется предупреждающее сообщение «Drive carefully» (Двигайтесь осторожно).
- В целях безопасности водитель должен немедленно нажимать педаль тормоза и контролировать окружающую обстановку.
- Управление тормозной системой прекращается по истечении примерно 2 секунд с момента остановки автомобиля в результате экстренного торможения.
- Во время экстренного торможения функция управления тормозами системы предупреждения столкновения с объектами, движущимися в поперечном направлении сзади автомобиля, автоматически отключается, если водитель нажимает педаль тормоза с достаточным усилием.



## ВНИМАНИЕ

При использовании системы предупреждения столкновения с объектами, движущимися в поперечном направлении сзади автомобиля, необходимо принимать следующие меры предосторожности.

- В целях безопасности вносите изменения в настройки, припарковав автомобиль в безопасном месте.
- При отображении предупреждающего сообщения или срабатывании предупреждающего звукового сигнала другой системы сообщение системы предупреждения столкновения с объектами, движущимися в поперечном направлении сзади автомобиля, может не отображаться и звуковой сигнал может не подаваться.
- При высоком уровне окружающего шума вы можете не услышать предупреждающий звуковой сигнал системы предупреждения столкновения с объектами, движущимися в поперечном направлении сзади автомобиля.
- Система предупреждения столкновения с объектами, движущимися в поперечном направлении сзади автомобиля, может не срабатывать, если водитель нажимает педаль тормоза для предотвращения столкновения.
- Во время работы системы предупреждения столкновения с объектами, движущимися в поперечном направлении

сзади автомобиля, автомобиль может внезапно остановиться, что может привести к травмированию пассажиров или смещению плохо закрепленных предметов. Всегда пристегивайтесь ремнями безопасности и надежно закрепляйте предметы.

- Даже в случае неисправности системы предупреждения столкновения с объектами, движущимися в поперечном направлении сзади автомобиля, рабочая тормозная система автомобиля будет функционировать надлежащим образом.
- Если система предотвращения столкновения с объектами, движущимися в поперечном направлении позади автомобиля, включена, функция управления торможением автоматически отключится, если водитель сильно нажмет на педаль газа.
- Система предупреждения столкновения с объектами, движущимися в поперечном направлении сзади автомобиля, не срабатывает во всех ситуациях и не способна предотвращать все столкновения.
- Во время экстренного торможения функция управления тормозами системы предупреждения столкновения с объектами, движущимися в поперечном направлении сзади автомобиля, автоматически отключается, если водитель нажимает педаль акселератора с достаточным усилием.

- Система предупреждения столкновения с объектами, движущимися в поперечном направлении сзади автомобиля, может подавать предупреждение слишком поздно в зависимости от условий движения и дорожной обстановки.
- Водитель обязан соблюдать правила безопасного вождения. Не полагайтесь исключительно на систему предупреждения столкновения с объектами, движущимися в поперечном направлении сзади автомобиля. При необходимости нажимайте педаль тормоза для снижения скорости в целях поддержания безопасной дистанции или остановки автомобиля.
- Никогда намеренно не проверяйте действие системы предупреждения столкновения с объектами, движущимися в поперечном направлении сзади автомобиля, на людях, животных, объектах и т. д. Это может стать причиной тяжелой травмы или смерти.



## ОСТОРОЖНО

Функция управления тормозной системой может не работать надлежащим образом в зависимости от состояния электронной системы динамической стабилизации (ESC).

В следующих случаях подается только предупреждение.

- Горит контрольная лампа электронной системы динамической стабилизации (ESC)
- Электронная система динамической стабилизации (ESC) задействована другой функцией



## Информация

Если торможение сопровождается срабатыванием системы предотвращения столкновения с объектами, движущимися в поперечном направлении позади автомобиля, водитель должен немедленно нажать педаль тормоза и проверить обстановку, окружающую автомобиль.

- Управление тормозной системой прекращается, когда водитель нажимает педаль тормоза с достаточным усилием.
- После включения передачи R (задний ход) функция управления тормозной системой срабатывает однократно при приближении транспортного средства с левой или правой стороны.

**Неисправность и ограничения системы предупреждения столкновения с объектами, движущимися в поперечном направлении сзади автомобиля**

**Неисправность системы предупреждения столкновения с объектами, движущимися в поперечном направлении сзади автомобиля**

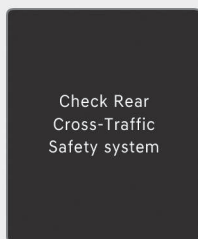

OTM070125N

Если система предотвращения столкновения с объектами, движущимися в поперечном направлении позади автомобиля, работает некорректно, на приборной панели на несколько секунд появится сообщение «Check Rear Cross-Traffic Safety system(s)» (Проверить систему(ы) безопасности при пересеченном движении сзади) и загорится основной сигнальный индикатор . В этом случае рекомендуется как можно скорее обратиться к уполномоченному производителем дилеру / сервисному партнеру для проверки автомобиля.

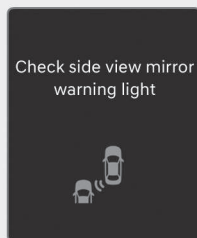

OTM070100N

Если световой индикатор на наружном зеркале заднего вида работает неправильно, на приборной панели на несколько секунд появится сообщение «Check side view mirror warning light» (Проверить предупреждение наружных зеркал) и загорится основной сигнальный индикатор . В этом случае рекомендуется как можно скорее обратиться к уполномоченному производителем дилеру / сервисному партнеру для проверки автомобиля.



**Система предупреждения столкновения с объектами, движущимися в поперечном направлении сзади автомобиля, отключена**

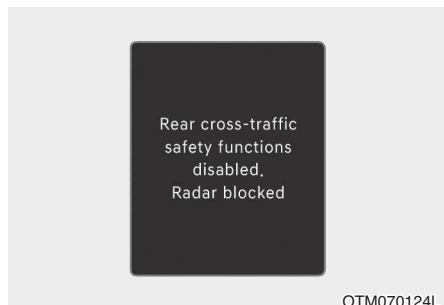

Если задний бампер в зоне установки заднего радара или датчик покрыт посторонним материалом, например снегом или влагой, или автомобиль буксирует прицеп или на его заднюю часть установлено приспособление для перевозки грузов, это может снизить эффективность обнаружения и привести к временному ограничению или отключению системы предупреждения столкновения с объектами, движущимися в поперечном направлении сзади автомобиля.

В этом случае система предотвращения столкновения с объектами, движущимися в поперечном направлении позади автомобиля, отключается. На комбинации приборов появится предупреждающее сообщение «Rear cross-traffic safety functions disabled. Radar blocked» (Функции обеспечения безопасности при пересеченном движении сзади отключены. Радар загрязнен).

Нормальная работа системы предупреждения столкновения с объектами, движущимися в поперечном направлении сзади авто-

мобиля, будет возобновлена после удаления постороннего материала или отсоединения прицепа и т. д.

Если система предотвращения столкновения с объектами, движущимися в поперечном направлении позади автомобиля, не работает надлежащим образом после устранения причин ее некорректного функционирования, рекомендуется проверить автомобиль у уполномоченного производителем дилера / сервисного партнера.



**ВНИМАНИЕ**

- **Даже в том случае, если на комбинации приборов не появляется предупреждающее сообщение, система предупреждения столкновения с объектами, движущимися в поперечном направлении сзади автомобиля, может работать ненадлежащим образом.**
- **После запуска двигателя система предупреждения столкновения с объектами, движущимися в поперечном направлении сзади автомобиля, может работать ненадлежащим образом в зонах, где отсутствуют объекты для обнаружения (например, на открытой местности).**



## ОСТОРОЖНО

Перед установкой прицепа, приспособления для перевозки грузов или аналогичных приспособлений, отключайте систему предупреждения столкновения с объектами, движущимися в поперечном направлении позади автомобиля.. По окончании использования прицепа, , приспособления для перевозки грузов или аналогичных приспособлений, систему предупреждения столкновения с объектами, движущимися в поперечном направлении сзади автомобиля можно использовать.

***Ограничения системы предупреждения столкновения с объектами, движущимися в поперечном направлении позади автомобиля***

Система предупреждения столкновения с объектами, движущимися в поперечном направлении позади автомобиля, может не работать надлежащим образом или неожиданно срабатывать в следующих обстоятельствах.

- При начале движения задним ходом в месте с большим количеством деревьев или травы
- При начале движения задним ходом на мокрой дороге
- Скорость приближающегося транспортного средства слишком высокая или слишком низкая

Функция управления тормозной системой может не работать и водитель должен соблюдать осторожность в следующих обстоятельствах:

- Сильная вибрация автомобиля при движении по ухабам, неровной дороге или бетонному покрытию
- Движение по скользкой дорожной поверхности (снег, лужи, лед и т. д.)
- Давление в шинах низкое, или шина повреждена
- Тормозная система модифицирована
- Интеллектуальная система дистанционной парковки (при наличии) работает в текущий момент времени



## Информация

Более подробные сведения об ограничениях заднего углового радара приводятся в разделе «Система предупреждения о столкновении с объектом вне зоны видимости водителя (BCA)» в главе 7.

## ВНИМАНИЕ

- Движение вблизи транспортного средства или сооружения

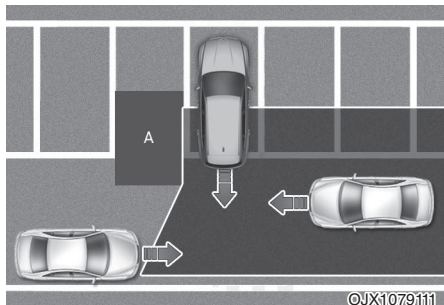

[A]: Сооружение

Действие системы предупреждения столкновения с объектами, движущимися в поперечном направлении позади автомобиля, может быть ограничено при движении рядом с транспортным средством или сооружением, и система может не обнаружить транспортное средство, приближающееся с левой или с правой стороны. Если это происходит, функция может не подавать предупреждение и не задействовать тормоза, когда это необходимо.

Всегда контролируйте окружающую обстановку во время движения задним ходом.

- Когда парковка осуществляется в сложных условиях

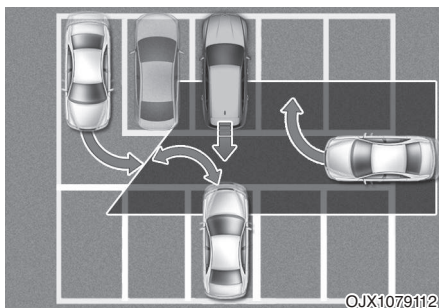

Система предупреждения столкновения с объектами, движущимися в поперечном направлении позади автомобиля, может обнаруживать транспортные средства, осуществляющие парковку или выезжающие с парковки рядом с вашим автомобилем (например, транспортное средство паркуется или выезжает с парковки позади вашего автомобиля; транспортное средство, приближающееся к вашему автомобилю, выполняет поворот и т. д.). Если это происходит, функция может подавать ложное предупреждение и задействовать тормоза, когда это не является необходимым.

Всегда контролируйте окружающую обстановку во время движения задним ходом.

- Когда автомобиль припаркован под углом к проезжей части

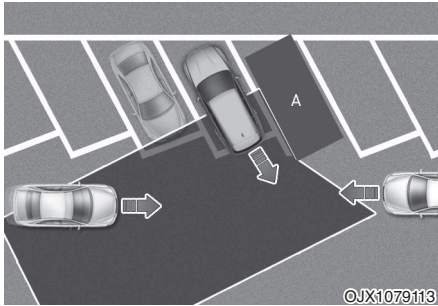

[A]: Транспортное средство

Действие системы предупреждения столкновения с объектами, движущимися в поперечном направлении позади автомобиля, может быть ограничено, когда автомобиль движется задним ходом под углом к проезжей части, и система может не обнаружить транспортное средство, приближающееся с левой или с правой стороны. Если это происходит, функция может не подавать предупреждение и не задействовать тормоза, когда это необходимо.

Всегда контролируйте окружающую обстановку во время движения задним ходом.

- Когда автомобиль находится на уклоне или рядом с уклоном

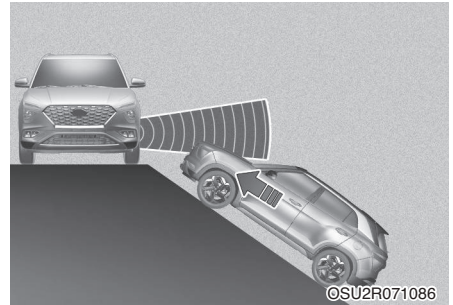

Действие системы предупреждения столкновения с объектами, движущимися в поперечном направлении позади автомобиля, может быть ограничено при нахождении автомобиля на подъеме или спуске или рядом с подъемом или спуском, и система может не обнаружить транспортное средство, приближающееся с левой или с правой стороны. Если это происходит, функция может не подавать предупреждение и не задействовать тормоза, когда это необходимо. Всегда контролируйте окружающую обстановку во время движения задним ходом.

- Заезд на место для парковки, где есть какое-либо сооружение

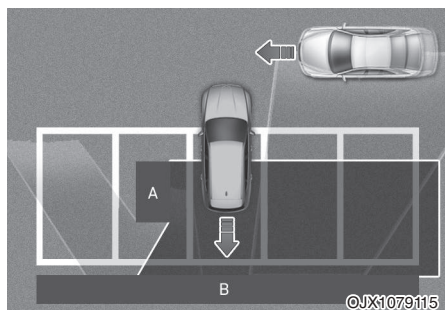

[A]: Сооружение [B]: Стена

Система предупреждения столкновения с объектами, движущимися в поперечном направлении позади автомобиля, может обнаруживать транспортные средства, проезжающие перед вашим автомобилем, когда ваш автомобиль заезжает на место для парковки, где есть стена или сооружение сзади или сбоку. Если это происходит, функция может подавать ложное предупреждение и задействовать тормоза, когда это не является необходимым.

Всегда контролируйте окружающую обстановку во время движения задним ходом.

- Когда автомобиль выполняет парковку задним ходом

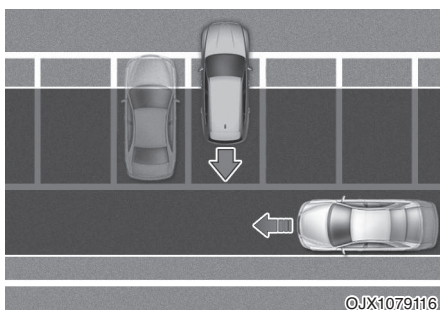

Система предупреждения столкновения с объектами, движущимися в поперечном направлении позади автомобиля, может обнаруживать транспортные средства, проезжающие сзади вашего автомобиля, когда ваш автомобиль заезжает на место для парковки задним ходом. Если это происходит, функция может подавать ложное предупреждение и задействовать тормоза, когда это не является необходимым.

Всегда контролируйте окружающую обстановку во время движения задним ходом.



## **ВНИМАНИЕ**

- В случае буксировки прицепа или другого автомобиля рекомендуется в целях безопасности отключать систему предупреждения столкновения с объектами, движущимися в поперечном направлении сзади автомобиля.
- Система предупреждения столкновения с объектами, движущимися в поперечном направлении сзади автомобиля, может работать ненадлежащим образом при воздействии сильных электромагнитных волн.
- Система предупреждения столкновения с объектами, движущимися в поперечном направлении сзади автомобиля, может не работать в течение 15 секунд после запуска двигателя или инициализации задних угловых радаров.

## СИСТЕМА ПРЕДУПРЕЖДЕНИЯ О ДИСТАНЦИИ ПРИ ПАРКОВКЕ ЗАДНИМ ХОДОМ (PDW) (ПРИ НАЛИЧИИ)

### Настройки функций

Система предупреждения о дистанции при парковке задним ходом может предупреждать водителя при обнаружении препятствия на определенном расстоянии от автомобиля во время движения задним ходом с низкой скоростью.

### Датчик обнаружения

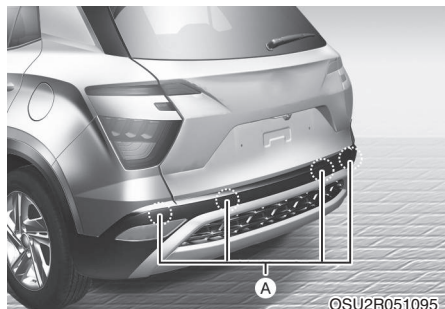

[1] : Задние ультразвуковые датчики

Местоположение датчиков обнаружения указано на иллюстрации выше.

### Настройки системы предупреждения о дистанции при парковке задним ходом

#### Громкость предупреждения

Выберите пункты «Системы помощи водителю → Громкость предупреждения» в меню Настройки на комбинации приборов или на дисплее информационно-развлекательной системы, чтобы установить параметр «Высокая», «Средняя» или «Низкая» для громкости предупреждения системы предупреждения о дистанции при парковке задним ходом.

Однако при выборе настройки «Выкл.» звук предупреждения не будет отключен, а для громкости предупреждения системы предупреждения о дистанции при парковке задним ходом будет установлен параметр «Низкая».

При изменении громкости предупреждения может измениться громкость предупреждения других систем помощи водителю.

### **Система предупреждения о дистанции при парковке задним ходом**

- Система предупреждения о дистанции при парковке задним ходом начинает работать при включении передачи заднего хода (R).
- Система предупреждения о дистанции при парковке задним ходом помогает обнаружить пешехода, животное или объект сзади автомобиля, когда скорость движения автомобиля задним ходом не превышает 10 км/ч (6 миль/ч).

Расстояние до объекта	Предупреждающий индикатор при движении задним ходом	Предупреждающий звуковой сигнал
60–120 см (24–48 дюймов)		Прерывистый сигнал зуммера
30–60 см (12–24 дюйма)		Увеличение частоты прерывистого сигнала зуммера
в пределах 30 см (12 дюймов)		Непрерывный сигнал зуммера

- **Соответствующий индикатор будет загораться, когда каждый ультразвуковой датчик обнаруживает пешехода, животное или объект в пределах своего диапазона обнаружения. Также будет подаваться предупреждающий звуковой сигнал.**

- При регистрации более двух объектов одновременно предупреждающий звуковой сигнал будет подаваться для ближайшего объекта.
- Вид индикатора, показанного на иллюстрации, может отличаться от вида фактического индикатора автомобиля.

### **Неисправность и ограничения в отношении системы предупреждения о дистанции при парковке задним ходом**

#### **Неисправность системы предупреждения о дистанции при парковке задним ходом**

После запуска двигателя и включения передачи заднего хода (R) раздастся звуковой сигнал, указывающий на то, что система предупреждения о дистанции при парковке задним ходом работает исправно.

Однако при возникновении одного или нескольких следующих условий сначала необходимо убедиться в том, что ультразвуковой датчик не поврежден и что система предупреждения о дистанции при парковке задним ходом находится в рабочем состоянии. Если система предупреждения о дистанции при парковке задним ходом работает ненадлежащим образом, обратитесь к уполномоченному производителем дилеру / сервисному партнеру для проверки системы.



- Предупреждающий звуковой сигнал не подается.
- Зуммер звучит прерывисто.
- На комбинации приборов появляется предупреждающее сообщение «Parking sensor error or blockage» (Ошибка или блокировка парковочного датчика).

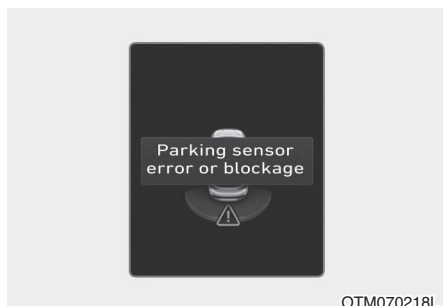

## ВНИМАНИЕ

- Система предупреждения о дистанции при парковке задним ходом является вспомогательной функцией. На работу системы предупреждения о дистанции при парковке задним ходом могут влиять различные факторы (включая окружающие условия). Водитель обязан убедиться в отсутствии посторонних объектов позади автомобиля перед началом парковки.
- Гарантия на новый автомобиль не распространяется на случаи любых дорожно-транспортных происшествий или повреждений, полученных автомобилем.
- Всегда проявляйте повышенное внимание при вождении автомобиля в непосредственной близости от объектов, находящихся на дороге, в особенности пешеходов и детей. Некоторые объекты могут не обнаруживаться ультразвуковыми датчиками в зависимости от факторов, ограничивающих эффективность работы датчика, включая расстояние до них, их размер или материал.

**Ограничения системы предупреждения о дистанции при парковке задним ходом**

• Система предупреждения о дистанции при парковке задним ходом может работать ненадлежащим образом в следующих случаях:

- При обледенении поверхности датчика
- Наличие на датчике постороннего материала, например снега или воды (после удаления постороннего материала система предупреждения о дистанции при парковке задним ходом будет работать исправно).
- Крайне высокая или низкая температура окружающего воздуха
- Датчик или узел датчика разбит
- К поверхности датчика было приложено сильное давление или она подверглась удару твердым предметом
- Поверхность датчика поцарапана острым предметом
- Датчик или область вокруг него промывались струей воды под высоким давлением.

• Система предупреждения о дистанции при парковке задним ходом может работать неисправно в следующих случаях:

- Сильный дождь или брызги воды
  - По поверхности датчика течет вода
  - Воздействие датчиков другого автомобиля
  - Датчик покрыт снегом или льдом
  - Движение по дороге с неровной поверхностью, грунтовой дороге или через кустарники
  - Рядом с датчиком находятся объекты, излучающие ультразвуковые волны
  - Регистрационный знак автомобиля установлен в нестандартном месте
  - Изменение высоты установки бампера автомобиля или расположения ультразвукового датчика
- Следующие объекты могут не обнаруживаться:
- Острые или тонкие предметы, например тросы, цепи или небольшие столбики.
  - Объекты, поглощающие излучение датчика, такие как одежда, губчатые материалы или снег.
  - Объекты длиной менее 100 см (40 дюймов) и диаметром менее 14 см (6 дюймов).

- 
- Отображаемые индикаторы системы предупреждения о дистанции при парковке могут не соответствовать фактически обнаруженному местоположению препятствия, если препятствие расположено между датчиками.
  - Индикаторы системы предупреждения о дистанции при парковке могут не загораться последовательно в зависимости от скорости автомобиля или формы объекта.
  - Если система предупреждения о дистанции при парковке задним ходом требует ремонта, обратитесь к уполномоченному производителем дилеру / сервисному партнеру.

## СИСТЕМА ПРЕДУПРЕЖДЕНИЯ О ДИСТАНЦИИ ПРИ ПАРКОВКЕ ПЕРЕДНИМ/ЗАДНИМ ХОДОМ (PDW) (ПРИ НАЛИЧИИ)

Система предупреждения о дистанции при парковке передним/задним ходом помогает предупредить водителя при обнаружении препятствия на определенном расстоянии от автомобиля во время движения передним или задним ходом с низкой скоростью.

### Датчик обнаружения

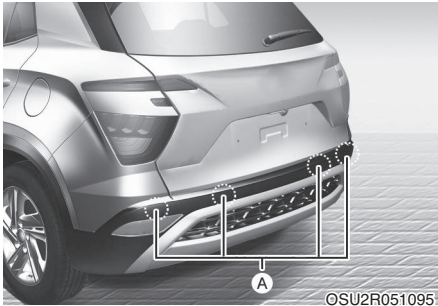
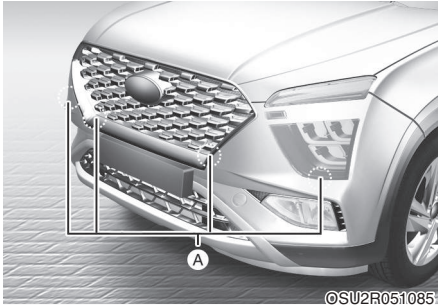

[A]: Передние ультразвуковые датчики,  
[B]: Задние ультразвуковые датчики

Местоположение датчиков обнаружения указано на иллюстрации выше.

### Настройки системы предупреждения о дистанции при парковке передним/задним ходом

#### Громкость предупреждения

Выберите пункты «Системы помощи водителю → Громкость предупреждения» в меню Настройки на комбинации приборов или на дисплее информационно-развлекательной системы, чтобы выбрать параметр «Высокая», «Средняя» или «Низкая» для громкости предупреждения системы предупреждения о дистанции при парковке передним/задним ходом.

Однако при выборе настройки «Выкл.» звук предупреждения не будет отключен, а для громкости предупреждения системы предупреждения о дистанции при парковке задним ходом будет установлен параметр «Низкая».

При изменении громкости предупреждения может измениться громкость предупреждения других систем помощи водителю.

### **Автоматическое включение системы предупреждения о дистанции при парковке**

Для использования функции автоматического включения системы предупреждения о дистанции при парковке выберите пункты «Системы помощи водителю → Безопасность при парковке → Автоматическое включение системы предупреждения о дистанции при парковке» в меню Настройки на комбинации приборов или на дисплее информационно-развлекательной системы.

### **Работа системы предупреждения о дистанции при парковке передним/задним ходом** **Кнопка включения**

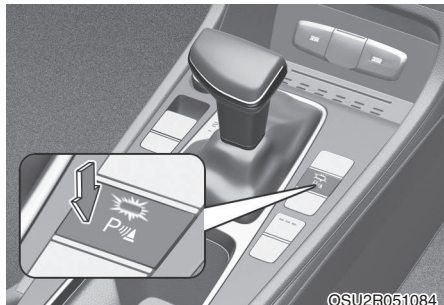

**Кнопка выключателя системы помощи при парковке**

- Нажмите кнопку выключателя системы помощи при парковке (P<sub>||</sub>), чтобы включить систему предупреждения о дистанции при парковке передним/задним ходом. Нажмите эту кнопку снова, чтобы выключить функцию.

- Если система предупреждения о дистанции при парковке передним/задним ходом выключена (индикатор в кнопке не горит), то при включении передачи заднего хода (R) эта функция.
- При включении системы предупреждения о дистанции при парковке передним/задним ходом индикатор в кнопке загорится. Если скорость автомобиля превышает 30 км/ч (18 миль/ч), функция выключится (индикатор в кнопке погаснет).
- Когда включена передача заднего хода (R), система предупреждения о дистанции при парковке передним/задним ходом не выключается даже при нажатии кнопки.

**Система предупреждения о дистанции при парковке передним ходом**

- Система предупреждения о дистанции при парковке передним ходом начинает работать при соблюдении одного из следующих условий.
  - Рычаг селектора переводится из положения R (задний ход) в положение D (движение) при включенной системе предупреждения о дистанции при парковке задним ходом
  - Рычаг селектора находится в положении D (движение), и индикатор в кнопке выключателя системы помощи при парковке горит
  - В меню Настройки выбрана функция «Автоматическое включение системы предупреждения о дистанции при парковке», и рычаг селектора находится в положении D (движение)
- Система предупреждения о дистанции при парковке передним ходом помогает обнаружить пешехода, животное или объект спереди автомобиля, когда скорость движения автомобиля передним ходом не превышает 10 км/ч (6 миль/ч).
- Система предупреждения о дистанции при парковке передним ходом не работает, когда скорость движения автомобиля передним ходом превышает 10 км/ч (6 миль/ч), даже при горящем индикаторе кнопки выключателя системы помощи при парковке. Функция возобновит работу, когда скорость движения автомобиля передним ходом станет ниже 10 км/ч (6 миль/ч) при горящем индикаторе кнопки выключателя системы помощи при парковке.
- Если выбрана функция «Автоматическое включение системы предупреждения о дистанции при парковке», индикатор в кнопке выключателя системы помощи при парковке горит постоянно.
- Если функция «Автоматическое включение системы предупреждения о дистанции при парковке» отключена в меню Настройки, и скорость движения автомобиля передним ходом превышает 30 км/ч (18 миль/ч), индикатор в кнопке выключателя системы помощи при парковке погаснет. Если скорость движения не превышает 10 км/ч (6 миль/ч), функция не отключается.

Расстояние до объекта	Предупреждающий индикатор	Предупреждающий звуковой сигнал
	Движение передним ходом	
60–100 см (24–40 дюймов)		Прерывистый сигнал зуммера
30–60 см (12–24 дюйма)		Увеличение частоты прерывистого сигнала зуммера
в пределах 30 см (12 дюймов)		Непрерывный сигнал зуммера

- Соответствующий индикатор будет загораться, когда каждый ультразвуковой датчик обнаруживает пешехода, животное или объект в пределах своего диапазона обнаружения. Также будет подаваться предупреждающий звуковой сигнал.
- При регистрации более двух объектов одновременно предупреждающий звуковой сигнал будет подаваться для ближайшего объекта.
- Вид индикатора, показанного на иллюстрации, может отличаться от вида фактического индикатора автомобиля.

### Система предупреждения о дистанции при парковке задним ходом

- Система предупреждения о дистанции при парковке задним ходом начинает работать при включении передачи заднего хода (R).
- Система предупреждения о дистанции при парковке задним ходом помогает обнаружить пешехода, животное или объект сзади автомобиля, когда скорость движения автомобиля задним ходом не превышает 10 км/ч (6 миль/ч).
- Когда скорость движения автомобиля задним ходом не превышает 10 км/ч (6 миль/ч), объекты могут обнаруживаться как передними, так и задними ультразвуковыми датчиками. Однако передний ультразвуковой датчик может помочь обнаружить пешехода или животное при его нахождении в пределах 60 см (24 дюйма) от датчика.

Расстояние до объекта	Предупреждающий индикатор	Предупреждающий звуковой сигнал
	Движение задним ходом	
60–120 см (24–48 дюймов)		Прерывистый сигнал зуммера
30–60 см (12–24 дюйма)		Увеличение частоты прерывистого сигнала зуммера
в пределах 30 см (12 дюймов)		Непрерывный сигнал зуммера

- Соответствующий индикатор будет загораться, когда каждый ультразвуковой датчик обнаруживает пешехода, животное или объект в пределах своего диапазона обнаружения. Также будет подаваться предупреждающий звуковой сигнал.
- При регистрации более двух объектов одновременно предупреждающий звуковой сигнал будет подаваться для ближайшего объекта.
- Вид индикатора, показанного на иллюстрации, может отличаться от вида фактического индикатора автомобиля.

**Неисправность и ограничения в отношении системы предупреждения о дистанции при парковке передним/задним ходом**  
**Неисправность системы предупреждения о дистанции при парковке передним/задним ходом**

После запуска двигателя и включения передачи заднего хода (R) раздастся звуковой сигнал, указывающий на то, что система предупреждения о дистанции при парковке передним/задним ходом работает исправно.

Однако при возникновении одного или нескольких следующих условий сначала необходимо убедиться в том, что ультразвуковой датчик не поврежден и что система предупреждения о дистанции при парковке передним/задним ходом находится в рабочем состоянии. Если функция работает ненадлежащим образом, обратитесь к уполномоченному производителем дилеру / сервисному партнеру для проверки системы.

- **Предупреждающий звуковой сигнал не подается.**
- **Зуммер звучит прерывисто.**
- **На комбинации приборов появляется предупреждающее сообщение «Parking sensor error or blockage» (Ошибка или блокировка парковочного датчика).**



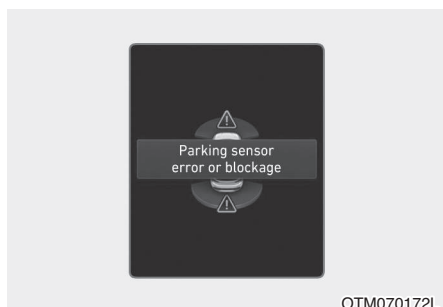

## ВНИМАНИЕ

- Система предупреждения о дистанции при парковке передним/задним ходом является вспомогательной функцией. На работу системы предупреждения о дистанции при парковке передним/задним ходом могут влиять различные факторы (включая окружающие условия). Водитель обязан убедиться в отсутствии посторонних объектов впереди и позади автомобиля перед началом парковки.
- Гарантия на новый автомобиль не распространяется на случаи любых дорожно-транспортных происшествий или повреждений, полученных автомобилем.

- Всегда проявляйте повышенное внимание при вождении автомобиля в непосредственной близости от объектов, находящихся на дороге, в особенности пешеходов и детей. Некоторые объекты могут не обнаруживаться ультразвуковыми датчиками в зависимости от факторов, ограничивающих эффективность работы датчика, включая расстояния до них, их размер или материал.

### *Ограничения системы предупреждения о дистанции при парковке передним/задним ходом*

- Система предупреждения о дистанции при парковке передним/задним ходом может работать ненадлежащим образом в следующих случаях:
  - При обледенении поверхности датчика
  - Наличие на датчике постороннего материала, например снега или воды (после удаления постороннего материала система предупреждения о дистанции при парковке передним/задним ходом будет работать исправно).
  - Крайне высокая или низкая температура окружающего воздуха
  - Датчик или узел датчика разбит
  - К поверхности датчика было приложено сильное давление или она подверглась удару твердым предметом
  - Поверхность датчика поцарапана острым предметом

- Датчик или область вокруг него промывались струей воды под высоким давлением.
- **Система предупреждения о дистанции при парковке передним/задним ходом может работать неисправно в следующих случаях:**
  - Сильный дождь или брызги воды
  - По поверхности датчика течет вода
  - Воздействие датчиков другого автомобиля
  - Датчик покрыт снегом или льдом
  - Движение по дороге с неровной поверхностью, грунтовой дороге или через кустарники
  - Рядом с датчиком находятся объекты, излучающие ультразвуковые волны
  - Регистрационный знак автомобиля установлен в нестандартном месте
  - Изменение высоты установки бампера автомобиля или расположения ультразвукового датчика
- **Следующие объекты могут не обнаруживаться:**
  - Острые или тонкие предметы, например тросы, цепи или небольшие столбики.
  - Объекты, поглощающие излучение датчика, такие как одежда, губчатые материалы или снег.
  - Объекты длиной менее 100 см (40 дюймов) и диаметром менее 14 см (6 дюймов).
- **Отображаемые индикаторы системы предупреждения о дистанции при парковке могут не соответствовать фактически обнаруженному местоположению препятствия, если препятствие расположено между датчиками.**
- **Индикаторы системы предупреждения о дистанции при парковке могут не загораться последовательно в зависимости от скорости автомобиля или формы объекта.**
- **Если система предупреждения о дистанции при парковке передним/задним ходом требует ремонта, обратитесь к уполномоченному производителем дилеру / сервисному партнеру.**

# ДЕΚΛΑΡΑЦИЯ СООТВЕТСТВИЯ (ПРИ СООТВЕТСТВУЮЩЕМ ОСНАЩЕНИИ АВТОМОБИЛЯ)

## Передний радар

Радиочастотные компоненты (передний радар) соответствуют требованиям:

- Для европейских стран и стран, в которых требуется сертификация CE

Hereby, Robert Bosch GmbH declares that the radio equipment type MRRevo14F is in compliance with Directive 2014/53/EU. The full text of the EU declaration of conformity is available at the following internet address: <http://eu-doc.bosch.com> Please enter the Model as MRRevo14F to find the correct DoC in the database.

(DE) EU-KONFORMITÄTSEKTLÄRUNG  
Hiermit erklärt Robert Bosch GmbH, dass der Funkanlagentyp MRRevo14F der Richtlinie 2014/53/EU entspricht. Der vollständige Text der EU-Konformitätserklärung ist unter der folgenden Internetadresse verfügbar: <http://eu-doc.bosch.com>

OANATEL169

### (BG) ЕС ДЕКЛАРАЦИЯ ЗА СЪОТВЕТСТВИЕ

С настоящото Robert Bosch GmbH декларира, че този тип радиосъоръжение MRRevo14F е в съответствие с Директива 2014/53/ЕС. Цялостният текст на ЕС декларацията за съответствие може да се намери на следния интернет адрес: <http://eu-doc.bosch.com>

(HR) EU IZJAVA O SUKLADNOSTI  
Robert Bosch GmbH ovime izjavljuje da je radijska oprema tipa MRRevo14F u skladu s Direktivom 2014/53/EU. Cjeloviti tekst EU izjave o sukladnosti dostupan je na sljedećoj internetskoj adresi: <http://eu-doc.bosch.com>

OANATEL170

(EL) ΔΗΛΩΣΗ ΣΥΜΜΟΡΦΩΣΗΣ ΕΕ  
Με την παρούσα ο/η Robert Bosch GmbH, δηλώνει ότι ο ραδιοεξοπλισμός MRRevo14F πληροί την οδηγία 2014/53/ΕΕ. Το πλήρες κείμενο της δήλωσης συμμόρφωσης ΕΕ διατίθεται στην ακόλουθη ιστοσελίδα στο διαδίκτυο: <http://eu-doc.bosch.com>

(CS) EU PROHLÁŠENÍ O SHODĚ  
Tímto Robert Bosch GmbH prohlašuje, že typ rádiového zařízení MRRevo14F je v souladu se směrnicí 2014/53/EU. Úplné znění EU prohlášení o shodě je k dispozici na této internetové adrese: <http://eu-doc.bosch.com>

OANATEL171

(DA) EU-OVERENSSTEMMELSESEKTLÆRING  
Hermed erklærer Robert Bosch GmbH, at radioudstyrstypen MRRevo14F er i overensstemmelse med direktiv 2014/53/EU. EU-overensstemmelseerklæringens fulde tekst kan findes på følgende internetadresse: <http://eu-doc.bosch.com>

(ET) ELI VASTAVUSDEKLARATSIOON  
Käesolevaga deklareerib Robert Bosch GmbH, et käesolev raadioseadme tüüp MRRevo14F vastab direktiivi 2014/53/EL nõuetele. ELi vastavusdeklaratsiooni täielik tekst on kättesaadav järgmisel internetiaadressil: <http://eu-doc.bosch.com>

OANATEL172

(FI) EU-VAATIMUSTENMUKAISUUSVAKUUTUS

Robert Bosch GmbH vakuuttaa, että radiolaitetyyppi MRRevo14F on direktiivin 2014/53/EU mukainen. EU-vaatimustenmukaisuusvakuutuksen täysimittainen teksti on saatavilla seuraavassa internetosoitteessa: <http://eu-doc.bosch.com>

(FR) DECLARATION UE DE CONFORMITE

Le soussigné, Robert Bosch GmbH, déclare que l'équipement radioélectrique du type MRRevo14F est conforme à la directive 2014/53/UE. Le texte complet de la déclaration UE de conformité est disponible à l'adresse internet suivante: <http://eu-doc.bosch.com>

OANATEL174

(LV) ES ATBILSTĪBAS DEKLARĀCIJA

Ar šo Robert Bosch GmbH deklarē, ka radioiekārta MRRevo14F atbilst Direktīvai 2014/53/ES. Pilns ES atbilstības deklarācijas teksts ir pieejams šādā interneta vietnē: <http://eu-doc.bosch.com>

(LT) ES ATITIKTIES DEKLARACIJA

Aš, Robert Bosch GmbH, patvirtinu, kad radijo iernginių tipas MRRevo14F atitinka Direktivą 2014/53/ES. Visas ES atitikties deklaracijos tekstas prieinamas šiuo interneto adresu: <http://eu-doc.bosch.com>

OANATEL175

(HU) EU-MEGFELELŐSÉGI NYILATKOZAT

Robert Bosch GmbH igazolja, hogy a MRRevo14F típusú rádióberendezés megfelel a 2014/53/EU irányelvnek. Az EU-megfelelőségi nyilatkozat teljes szövege elérhető a következő internetes címen: <http://eu-doc.bosch.com>

(IT) DICHIARAZIONE DI CONFORMITÀ UE

Il fabbricante, Robert Bosch GmbH, dichiara che il tipo di apparecchiatura radio MRRevo14F è conforme alla direttiva 2014/53/UE. Il testo completo della dichiarazione di conformità UE è disponibile al seguente indirizzo Internet: <http://eu-doc.bosch.com>

OANATEL174

(MT) DIKJARAZZJONI TA' KONFORMITÀ TAL-UE

B'dan, Robert Bosch GmbH, niddikjara li dan it-tip ta' taghmir tar-radju MRRevo14F huwa konformi mad-Direttiva 2014/53/UE. It-test kollu tad-dikjarazzjoni ta' konformità tal-UE huwa disponibbli f'dan l-indirizz tal-Internet li gej: <http://eu-doc.bosch.com>

(NL) EU-CONFORMITEITSVERKLARING

Hierbij verklaar ik, Robert Bosch GmbH, dat het type radioapparatuur MRRevo14F conform is met Richtlijn 2014/53/EU. De volledige tekst van de EU-conformiteitsverklaring kan worden geraadpleegd op het volgende internetadres: <http://eu-doc.bosch.com>

OANATEL175

(PL) DEKLARACJA ZGODNOŚCI UE  
Robert Bosch GmbH niniejszym oświadcza, że typ urządzenia radiowego MRRevo14F jest zgodny z dyrektywą 2014/53/UE. Pełny tekst deklaracji zgodności UE jest dostępny pod następującym adresem internetowym: <http://eu-doc.bosch.com>

(PT) DECLARAÇÃO UE DE CONFORMIDADE  
O(a) abaixo assinado(a) Robert Bosch GmbH declara que o presente tipo de equipamento de rádio MRRevo14F está em conformidade com a Diretiva 2014/53/UE. O texto integral da declaração de conformidade está disponível no seguinte endereço de Internet: <http://eu-doc.bosch.com>

OANATEL177

(SL) IZJAVA EU O SKLADNOSTI  
Robert Bosch GmbH potrjuje, da je tip radijske opreme MRRevo14F skladen z Direktivo 2014/53/EU. Celotno besedilo izjave EU o skladnosti je na voljo na naslednjem spletnem naslovu: <http://eu-doc.bosch.com>

(ES) DECLARACIÓN UE DE CONFORMIDAD  
Por la presente, Robert Bosch GmbH declara que el tipo de equipo radioeléctrico MRRevo14F es conforme con la Directiva 2014/53/UE. El texto completo de la declaración UE de conformidad está disponible en la dirección Internet siguiente: <http://eu-doc.bosch.com>

OANATEL179

(RO) DECLARAȚIA UE DE CONFORMITATE  
Prin prezenta, Robert Bosch GmbH declară că tipul de echipamente radio MRRevo14F este în conformitate cu Directiva 2014/53/UE. Textul integral al declarației UE de conformitate este disponibil la următoarea adresă internet: <http://eu-doc.bosch.com>

(SK) EÚ VYHLÁSENIE O ZHODE  
Robert Bosch GmbH týmto vyhlasuje, že rádiové zariadenie typu MRRevo14F je v súlade so smernicou 2014/53/EÚ. Úplné EÚ vyhlásenie o zhode je k dispozícii na tejto internetovej adrese: <http://eu-doc.bosch.com>

OANATEL178

(SL) IZJAVA EU O SKLADNOSTI  
Robert Bosch GmbH potrjuje, da je tip radijske opreme MRRevo14F skladen z Direktivo 2014/53/EU. Celotno besedilo izjave EU o skladnosti je na voljo na naslednjem spletnem naslovu: <http://eu-doc.bosch.com>

(ES) DECLARACIÓN UE DE CONFORMIDAD  
Por la presente, Robert Bosch GmbH declara que el tipo de equipo radioeléctrico MRRevo14F es conforme con la Directiva 2014/53/UE. El texto completo de la declaración UE de conformidad está disponible en la dirección Internet siguiente: <http://eu-doc.bosch.com>

OANATEL180

(SV) EU-FÖRSÄKRAN OM ÖVERENSSTÄMMELSE  
 Härmed försäkrar Robert Bosch GmbH att denna typ av radioutrustning MRRevo14F överensstämmer med direktiv 2014/53/EU. Den fullständiga texten till EU-försäkrans om överensstämmelse finns på följande webbadress: <http://eu-doc.bosch.com>

OANATEL181

## ■ Для Тайваня

Model: MRRevo14F  
 No. CCAE15LP0180T0  
 The manual should contain the following Homologation mark and text:



The manual should contain below warning (for RF device) in traditional Chinese:

注意！  
 依據低功率電波輻射性電機管理辦法第十二條經型式認證合格之低功率射頻電機，非經許可，公司、商號或使用者均不得擅自變更頻率、加大功率或變更原設計之特性及功能。  
 第十四條低功率射頻電機之使用不得影響飛航安全及干擾合法通信；經發現有干擾現象時，應立即停用，並改善至無干擾時方得繼續使用。前項合法通信，指依電信規定作業之無線電通信。低功率射頻電機須忍受合法通信或工業、科學及醫療用電波輻射性電機設備之干擾。

OANATEL191

## ■ Для Малайзии

Model: MRRevo14F  
 No. CIDF15000490  
 The manual should contain the following Homologation mark:



OANATEL200

## ■ Для Сингапура

Model: MRRevo14F  
 No. N0147-19  
 The manual should contain the following Homologation mark:

Complies with  
 IMDA Standards  
 DXXXXXXX

OANATEL201

## ■ Для Бразилии

Model: MRRevo14F  
 No. 02220-14-03745  
 The manual should contain the following Homologation mark and text:



Este equipamento opera em caráter secundário, isto é, não tem direito a proteção contra interferência prejudicial, mesmo de estações do mesmo tipo, e não pode causar interferência a sistemas operando em caráter primário.

OANATEL192

## ■ Для Мексики

Model: MRRevo14F  
 IFETEL: RCPBOMR14-0766  
 The manual should contain the following Homologation mark and text:

IFETEL: RCPBOMR14-0766

La operación de este equipo está sujeta a las siguientes dos condiciones:

- (1) es posible que este equipo o dispositivo no cause interferencia perjudicial y
- (2) este equipo o dispositivo debe aceptar cualquier interferencia, incluyendo la que pueda causar su operación no deseada.

OANATEL198

■ Для Парагвая

Model: MRRevo14F  
No. 2019-05-I-000237  
The manual should contain the following  
homologation mark:



OANATEL207

■ Для Молдовы

Model: MRRevo14F  
No. MD OC TIP 024 A5958-17  
The manual should contain the following  
Homologation mark:



OANATEL193

■ Для Украины

Model: MRRevo14F  
Certificate: UA.TR.109.R.0029-19  
NKRZI: 1B0SC0007

The manual should contain the following  
Homologation mark:



OANATEL194

■ Для ОАЭ

Model: MRRevo14F  
TRA Registered No: ER39135/15  
Dealer No: DA36758/14  
The manual should contain the following  
Homologation mark:



OANATEL189

■ Для Аргентины

Model: MRRevo14F  
No. C-21797  
The manual should contain the following  
Homologation mark:



The Type Approval number (C-21797) may be  
printed either next to the Homologation  
Mark or below it.

OANATEL204

### ■ Для Японии

Model: MRRevo14F  
No. 202-LSC039

The manual should contain the following text:

当該機器には電波法に基づく、技術基準適合証明等を受けた特定無線設備を装着している。  
本無線機器の改造を禁ずる（これに反した場合は当該認証登録番号は無効となる）

OANATEL186

### ■ Для Иордании

Model: MRRevo14F  
No. TRC/LPD/2014/125

The manual should contain the following Homologation mark:

TRC No. TRC/LPD/2014/125

OANATEL199

### ■ Для ЮАР

Model: MRRevo14F  
No. TA-2013/2465  
The manual should contain the following Homologation mark:



OANATEL190

### ■ Для Таиланда

Model: MRRevo14F  
No. A57004-14  
The manual should contain the following Homologation mark and text:



This telecommunication equipment "BOSCH Radar Sensor MRRevo14F" conforms to technical standard NTC TS 1011-2549.

This telecommunication equipment "BOSCH Radar Sensor MRRevo14F" has EMF radiation and conforms to NTC exposure standard NTC TS 5001-2550.

This equipment "BOSCH Radar Sensor MRRevo14F" is operating more than 20cm away from human body in normal operating condition.

OANATEL203

### ■ Для России

Model: MRRevo14F  
No. EAC N RU Д-ДЕ.РА01.В.26727/19  
The manual should contain the following Homologation mark:



OANATEL206

### ■ Для Китая

Model: MRRevo14F  
No. 2014-4306  
The manual should contain the following Homologation mark:

CMIIT ID: 2014DJ4306

OANATEL205



## ■ Для Гонконга

Model: MRRevo14F  
No. n/a  
The manual should contain the following text:  
HKCA 1035: automotive radar: radio  
equipment exempted from licensing!

OANATEL188

## ■ Для Сербии

Model: MRRevo14F  
No. 34540-317/17-3  
The manual should contain the following  
Homologation mark:



OANATEL195

## ■ Для Марокко

Model: MRRevo14F  
No. MR 9126 ANRT 2014  
The manual should contain the following  
Homologation mark:

AGREE PAR L'ANRT MAROC

Numéro d'agrément : MR 9126 ANRT 2014

Date d'agrément : 26/03/2014

OANATEL196

## ■ Для Филиппин

Model: MRRevo14F  
No. ESD-1408747C  
The manual should contain the following  
Homologation mark:



# NTC

Type Approved  
No. ESD-1408747C

OANATEL197

## Задний угловой радар

Радиочастотные компоненты (задний радар) соответствуют требованиям:

- Для европейских стран и стран, в которых требуется сертификат CE

In the user manual :

Hereby, Hella KgaA Hueck & Co. Declares that the radio equipment type RS4 is in compliance with Directive 2014/53/EU. The full text of the EU declaration of conformity is available at the following internet address:

[www.hella.com/hyundai](http://www.hella.com/hyundai)

Technical information:

Frequency range: 24.05 ... 24.25 GHz

Transmission power: 20 dBm (maximum)  
EIRP

Manufacturer and Address:

Hella KGaA Hueck & Co.  
Rixbecker Straße 75, 59552 Lippstadt,  
Germany

OOS070034L

## ■ Для Тайваня

電信法第 48 條, 低功率電波輻射性電機管理辦法

第十二條

經型式認證合格之低功率射頻電機, 非經許可, 公司、商號或使用者均不得擅自變更頻率、加大功率或變更原設計之特性及功能。

第十四條

低功率射頻電機之使用不得影響飛航安全及干擾合法通信; 經發現有干擾現象時, 應立即停用, 並改善至無干擾時方得繼續使用。前項合法通信, 指依電信法規定作業之無線電通信。低功率射頻電機須忍受合法通信或工業、科學及醫療用電波輻射性電機設備之干擾。

Article 12

Without permission, any company, firm or user shall not alter the frequency, increase the power, or change the characteristics and functions of the original design of the certified lower power frequency electric machinery.

Article 14

The application of low power frequency electric machineries shall not affect the navigation safety nor interface a legal communication, if an interference is found, the service will be suspended until improvement is made and the interference no longer exist.

OANATEL005

## ■ Для Индонезии

54473/SDPPI/2018  
6051

OANATEL006

## ■ Для Малайзии



## ■ Для Сингапура

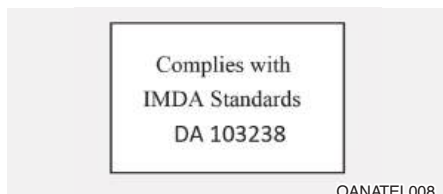

## ■ Для Вьетнама



## ■ Для Бразилии



## ■ Для Мексики

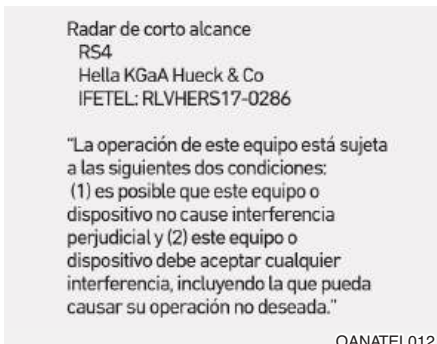

## ■ Для Японии



## ■ Для Украины



## ■ Для Иордании

TRC No. TRC/LPD/2017/63

OANATEL014

## ■ Для Ганы

NCA Approved: 1R3-1M-7E1-0B7

OANATEL018

## ■ Для Омана

OMAN - TRA  
TRA/TA-R/3957/17  
D080134

OANATEL015

## ■ Для Замбии



**ZICTA**  
ZMB/ZICTA/TA/2017/6/7

OANATEL019

## ■ Для ОАЭ

TRA  
Registered No:  
ER53878/17  
Dealer No:  
DA44932/15

OANATEL016

## ■ Для Ямайки

This product contains a Type Approved Module  
by Jamaica: SMA – “RS4”

OANATEL020

## ■ Для Ботсваны

**BTA**  
REGISTERED No :  
BOCRA/TA/2018/3372

OANATEL017

## ■ Для Парагвая

PARAGUAY  
  
**CONATEL**  
NR:2017-07-1-0000220

OANATEL021

## ■ Для Узбекистана



## ■ Для Мозамбика



## ■ Для Таиланда



## ■ Для Израиля



## ■ Для Южной Кореи

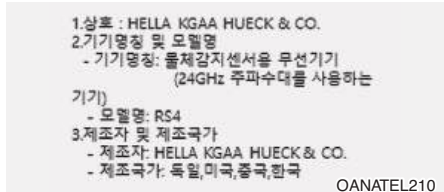

# 8. Действия в чрезвычайной ситуации

Аварийная световая сигнализация.....	8-2
В случае непредвиденной ситуации во время движения.....	8-2
Если двигатель заглох во время движения.....	8-2
Если двигатель заглох на перекрестке.....	8-2
Если спустилась шина во время движения.....	8-3
Если не удастся запустить двигатель.....	8-3
Если двигатель не проворачивается или проворачивается медленно.....	8-3
Если двигатель проворачивается нормально, но не запускается.....	8-4
Запуск двигателя от внешнего источника.....	8-5
Если двигатель перегревается.....	8-9
Система контроля давления в шинах (TPMS) (при наличии) — Типа А.....	8-11
Процедура сброса TPMS.....	8-11
Система контроля давления в шинах.....	8-13
Сигнализатор низкого давления в шине.....	8-14
Индикатор расположения шины с низким давлением и индикатор давления в шине.....	8-14
Индикатор неисправности системы TPMS.....	8-16
Замена колеса с датчиком системы TPMS.....	8-16
Система контроля давления в шинах (TPMS) (при наличии) — Типа В.....	8-18
Проверка давления в шинах.....	8-18
Система контроля давления в шинах.....	8-19
Сигнализатор низкого давления в шине.....	8-20
Индикатор расположения шины с низким давлением и индикатор давления в шине.....	8-20
Индикатор неисправности системы TPMS.....	8-22
Замена колеса с датчиком системы TPMS.....	8-23
Если спустилась шина (при наличии запасной).....	8-26
Домкрат и инструменты.....	8-26
Извлечение и хранение запасного колеса.....	8-26
Замена колеса.....	8-27
Наклейка домкрата.....	8-32
Заявление о соответствии нормативам ЕС для домкрата.....	8-33
Буксировка.....	8-34
Служба буксировки.....	8-34
Съемный буксирный крюк.....	8-36
Аварийная буксировка.....	8-36
Экстренный вызов ЭРА-ГЛОНАСС (при наличии).....	8-39
Система ЭРА-ГЛОНАСС.....	8-40

## АВАРИЙНАЯ СВЕТОВАЯ СИГНАЛИЗАЦИЯ



Аварийная световая сигнализация служит в качестве предупреждения других водителей о необходимости соблюдения предельной осторожности при нахождении вблизи данного транспортного средства.

Она должна использоваться в аварийных ситуациях при проведении ремонта или при остановке автомобиля на обочине дороги.

Для включения или выключения световой аварийной сигнализации следует нажать на выключатель аварийной сигнализации при любом положении ключа зажигания. Выключатель расположен на панели управления системой климат-контроля.

Все сигналы поворота начнут мигать одновременно.

- Аварийная световая сигнализация работает независимо от того, движется автомобиль или стоит.
- При включенной аварийной световой сигнализации указатели поворота не работают.

## В СЛУЧАЕ НЕПРЕДВИДЕННОЙ СИТУАЦИИ ВО ВРЕМЯ ДВИЖЕНИЯ

### Если двигатель заглох во время движения

- Постепенно снизьте скорость, продолжая двигаться прямолинейно. Осторожно остановитесь на обочине дороги в безопасном месте.
- Включить аварийную световую сигнализацию.
- Попробуйте запустить двигатель. Если не удастся запустить двигатель автомобиля, рекомендуется обратиться к уполномоченному производителем дилеру / сервисному партнеру.

### Если двигатель заглох на перекрестке

Если двигатель остановился на перекрестке или переезде, следует установить рычаг переключения передач в положение N (нейтраль) и откатить автомобиль в безопасное место.

- Если автомобиль с механической коробкой передач не оснащен выключателем блокировки зажигания, автомобиль двинется вперед при переключении на 2 (вторую) или 3 (третью) передачу и последующем проворачивании стартера без выжимания педали сцепления.

## Если спустилась шина во время движения

Если шина начинает спускаться во время движения:

- Уберите ногу с педали акселератора и продолжайте ехать прямо, позволяя автомобилю снизить скорость. Не следует тормозить и пытаться выехать на обочину дороги, так как это может привести к потере управления автомобилем и стать причиной аварии. После снижения скорости до безопасного уровня можно начать осторожно тормозить, затем необходимо остановить автомобиль на обочине дороги. Для остановки должен быть выбран ровный участок с твердой поверхностью, расположенный как можно дальше от дороги. Запрещается останавливаться на разделительной полосе автомагистрали.
- После остановки автомобиля необходимо нажать на выключатель аварийной сигнализации, установить рычаг переключения передач в положение Р (автоматическая коробка передач) или в нейтральное положение (механическая коробка передач), задействовать стояночный тормоз и перевести выключатель зажигания в положение LOCK/OFF.
- Все пассажиры должны выйти из транспортного средства. Проследите, чтобы все пассажиры вышли с той стороны автомобиля, где нет дорожного движения.
- При замене колеса соблюдайте инструкции, приведенные далее в этой главе.

## ЕСЛИ НЕ УДАЕТСЯ ЗАПУСТИТЬ ДВИГАТЕЛЬ

Если двигатель не проворачивается или проворачивается медленно

- Убедитесь, что рычаг селектора находится в положении Р (парковка), если это автомобиль с автоматической коробкой передач. Пуск двигателя возможен только в случае установки рычага селектора в положение N (нейтраль) или Р (парковка).
- Проверьте соединения выводов аккумуляторной батареи и убедитесь, что они чистые и хорошо затянуты.
- Включите освещение салона. Если лампы тускнеют или гаснут при включении стартера — аккумуляторная батарея разряжена.

Не следует пытаться запускать двигатель путем буксировки или толкания автомобиля. Это может привести к повреждению автомобиля.

**См. инструкции по запуску двигателя от внешнего источника, приведенные в этой главе.**

### К СВЕДЕНИЮ

**Попытка пуска двигателя путем буксировки или толкания автомобиля приведет к попаданию большого количества топлива в каталитический нейтрализатор, что может привести к повреждению системы контроля токсичности отработавших газов.**



**Если двигатель  
проворачивается нормально,  
но не запускается**

- Проверьте уровень топлива и залейте топливо в случае необходимости.

Если двигатель по-прежнему не запускается, рекомендуется обратиться к уполномоченному производителем дилеру / сервисному партнеру.

## ЗАПУСК ДВИГАТЕЛЯ ОТ ВНЕШНЕГО ИСТОЧНИКА

Запуск двигателя от внешнего источника может представлять опасность, если выполняется неправильно. Важно соблюдать приведенную в этом разделе процедуру пуска двигателя от внешнего источника, чтобы избежать серьезной травмы или повреждения автомобиля. При отсутствии уверенности в возможности правильно выполнить пуск двигателя от внешнего источника рекомендуется воспользоваться услугами специалиста по обслуживанию или эвакуатора.



### ВНИМАНИЕ

Для предотвращения вероятности **СЕРЬЕЗНОЙ ТРАВМЫ** или **СМЕРТИ** при выполнении работ рядом с аккумуляторной батареей или при ее обслуживании всегда следует принимать следующие меры предосторожности:



Перед началом работ с аккумуляторной батареей следует прочитать приведенные ниже инструкции.



Следует использовать защитные очки для защиты глаз от брызг электролита.



Запрещается пользоваться открытым огнем или курить в непосредственной близости от аккумуляторной батареи.



В элементах аккумуляторной батареи всегда присутствует легко воспламеняющийся газообразный водород, который может взорваться.



Аккумуляторные батареи должны храниться вне досягаемости детей.



В аккумуляторных батареях содержится серная кислота, которая вызывает сильную коррозию. Недопустимо попадание кислоты в глаза, а также на кожу или одежду.

При попадании кислоты в глаза их следует промывать чистой водой не менее 15 минут и немедленно обратиться за медицинской помощью. При попадании кислоты на кожу необходимо тщательно промыть пораженный участок. Если пораженное место болит или имеет признаки ожога, следует немедленно обратиться за медицинской помощью.

- При подъеме аккумуляторной батареи с пластмассовым корпусом чрезмерное нажатие может привести к разливу аккумуляторной кислоты. Поднимать аккумуляторную батарею следует с помощью специального приспособления для ее переноски или держась руками за противоположные углы.

- Запрещается пытаться выполнить пуск двигателя от внешнего источника, если замерз электролит в установленной на автомобиле аккумуляторной батарее.
- **ЗАПРЕЩАЕТСЯ** производить зарядку аккумуляторной батареи, если она подключена к электрической системе автомобиля.
- Система искрового зажигания работает под высоким напряжением.  
**ЗАПРЕЩАЕТСЯ** прикасаться к этим компонентам при работающем двигателе или включенном зажигании.
- Недопустимо соприкосновение между собой (+) и (-) кабелей для запуска от внешнего источника. При этом может образоваться искра.
- Аккумуляторная батарея может треснуть или взорваться, если пытаться производить пуск от внешнего источника с разряженной или замерзшей аккумуляторной батареей.
- Запрещается производить пуск от внешнего источника, если на аккумуляторной батарее присутствуют следы утечек, трещины и иные повреждения.



## **ОСТОРОЖНО**

- Неправильное проведение процедуры запуска двигателя от внешнего источника может привести к взрыву аккумуляторной батареи и ожогам кислотой.
- Недостаточно плотное подсоединение кабелей аккумуляторной батареи может стать причиной повреждения электронных блоков управления.
- Перед отсоединением кабелей от выводов аккумуляторной батареи следует подождать не менее 2 минут, в противном случае можно получить травму разрядом высокого напряжения.
- При отключении кабелей от аккумуляторной батареи первой обязательно отсоединяйте клемму -VE, а при подключении кабелей клемму -VE подсоединяйте последней.

## **К СВЕДЕНИЮ**

Для предотвращения повреждения автомобиля соблюдайте следующие меры предосторожности:

- Для пуска двигателя должен использоваться только 12-вольтный источник питания (аккумуляторная батарея или другой источник питания).
- Не допускается выполнять пуск двигателя путем буксировки или толкания автомобиля.

## **i** Информация

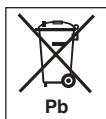

Несоответствующая утилизация батарей может оказать вредное влияние на окружающую среду и здоровье человека. Утилизация аккумуляторных батарей должна проводиться в соответствии с местным законодательством или нормативами.

## **!** ВНИМАНИЕ

При запуске двигателя от внешнего источника не допускайте контакта положительного (+) и отрицательного (-) кабелей. Искрение может привести к травме.

### **Процедура запуска двигателя от внешнего источника**

1. Расположите автомобили на достаточно близком расстоянии друг от друга, чтобы длина кабелей для запуска от внешнего источника была достаточной.
2. Следует избегать контакта с вентиляторами и любыми другими движущимися деталями в моторном отсеке, даже если двигатель автомобиля остановлен.
3. Выключите все электрические устройства, такие как радиоприемник, осветительные приборы, кондиционер и т. д. На обоих автомобилях установите рычаг переключения передач в положение P (автоматическая коробка передач) или в нейтральное положение (механическая коробка передач) и задействуйте стояночный тормоз. Двигатели на обоих автомобилях должны быть остановлены.

## **!** ОСТОРОЖНО

Прежде чем запускать двигатель от внешнего источника, проверьте расположение положительного (+) и отрицательного (-) вывода во избежание неправильной полярности.



4. Присоедините кабели для запуска двигателя от внешнего источника (пусковые кабели), строго следуя указанной на рисунке последовательности. Сначала подсоедините один конец пускового кабеля к красному плюсовому (+) выводу разряженной АКБ (1).
5. Затем подсоедините другой конец пускового кабеля к красному плюсовому выводу вспомогательной батареи (2).
6. Подсоедините второй пусковой кабель к черному отрицательному (-) выводу АКБ / разъему для переключателя на транспортном средстве с заряженной АКБ (3).
7. Подсоедините другой конец второго пускового кабеля к черному отрицательному (-) выводу «массы» шасси на транспортном средстве с разряженной АКБ (4).  
Недопустимо подсоединять кабели к каким-либо другим местам помимо соответствующих выводов АКБ, выводов для пуска

от внешнего источника или соответствующей «массы». Недопустимо наклоняться над аккумуляторной батареей, когда производится подключение.

8. Запустите двигатель на транспортном средстве с заряженной батареей и дайте ему поработать несколько минут с частотой приблизительно 2000 об/мин. После этого выполните пуск двигателя автомобиля с разряженной аккумуляторной батареей.

Если двигатель не удастся запустить после нескольких попыток, то, вероятно, необходимо выполнить техническое обслуживание. В этом случае следует обратиться за квалифицированной помощью. Если причина разрядки аккумуляторной батареи не очевидна, рекомендуется доставить автомобиль уполномоченному производителем дилеру / сервисному партнеру для выполнения проверки.



### **ВНИМАНИЕ**

**Никогда не подсоединяйте пусковой провод непосредственно к отрицательному (-) выводу разряженной аккумуляторной батареи во избежание взрыва аккумуляторной батареи.**

Отсоединять кабели для запуска от внешнего источника следует в обратной последовательности:

1. Отсоедините пусковой кабель от черного отрицательного (-) вывода «массы» шасси на транспортном средстве с разряженной АКБ (4).
2. Отсоедините другой конец пускового кабеля от черного отрицательного (-) вывода АКБ / вывода «массы» шасси на транспортном средстве с заряженной АКБ (3).
3. Отсоедините второй пусковой кабель от положительного (+) красного вывода АКБ / вывода для пуска от внешнего источника на транспортном средстве с заряженной АКБ (2).
4. Отсоедините другой конец пускового кабеля от положительного (+) красного вывода для пуска от внешнего источника на транспортном средстве с разряженной АКБ (1).

## ЕСЛИ ДВИГАТЕЛЬ ПЕРЕГРЕВАЕТСЯ

Если указатель температуры показывает перегрев, чувствуется потеря мощности, слышен громкий стук или детонация, то возможно, двигатель перегрелся. Если это произошло, вы должны:

1. Как можно скорее съехать с дороги и остановиться в безопасном месте.
2. Установить рычаг переключения передач в положение Р (автоматическая коробка передач) или в нейтральное положение (механическая коробка передач) и включить стояночный тормоз. Выключить кондиционер, если он включен.
3. Если охлаждающая жидкость двигателя вытекает из-под автомобиля или из-под капота вырывается пар, следует выключить двигатель. Не следует открывать капот, пока не прекратится вытекание охлаждающей жидкости и выделение пара. Если протечек охлаждающей жидкости не видно, двигатель следует оставить работать, при этом необходимо убедиться, что вентилятор системы охлаждения двигателя работает. Если вентилятор не работает, двигатель необходимо выключить.



### ВНИМАНИЕ



Для предотвращения серьезных травм не следует касаться при работающем двигателе движущихся деталей, таких как вентилятор системы охлаждения и приводные ремни.

4. Проверить на наличие протечек охлаждающей жидкости радиатор, шланги и пространство под автомобилем. (Если используется кондиционер, то вытекание из него холодной воды после остановки автомобиля считается нормальным.)
5. При наличии протечек охлаждающей жидкости двигателя немедленно остановить двигатель, после чего обратиться к уполномоченному производителем дилеру / сервисному партнеру.



### ВНИМАНИЕ

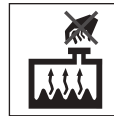

**НЕ СЛЕДУЕТ** открывать крышку радиатора или выкручивать сливную пробку, если двигатель еще

не остыл. Может произойти выброс горячей охлаждающей жидкости и пара под давлением, что может стать причиной серьезной травмы.

Необходимо остановить двигатель и дождаться его охлаждения. При снятии крышки радиатора должна соблюдаться предельная осторожность. Оберните крышку толстой тканью и медленно проверните ее против часовой стрелки до первого упора. Отойдите в сторону, пока будет происходить стравливание давления в системе охлаждения. Убедившись, что давление снижено, нажмите на крышку радиатора, используя толстую ткань, и, продолжая вращение против часовой стрелки, снимите крышку.

6. Если невозможно установить причину перегрева, подождите, пока температура двигателя вернется к норме. Затем, в случае необходимости, осторожно добавьте в расширительный бачок охлаждающую жидкость до среднего уровня.
7. Осторожно продолжайте движение, следя при этом за появлением признаков перегрева. В случае повторного возникновения перегрева необходимо обратиться за помощью к уполномоченному производителем дилеру / сервисному партнеру.

### **К СВЕДЕНИЮ**

- **Значительные потери охлаждающей жидкости указывают на наличие протечек в системе охлаждения, поэтому рекомендуется обратиться к уполномоченному производителем дилеру / сервисному партнеру для проверки системы.**
- **Если двигатель перегрелся в результате низкого уровня охлаждающей жидкости, при быстром добавлении большого количества охлаждающей жидкости в двигателе могут образоваться трещины. Для предотвращения повреждения охлаждающую жидкость следует добавлять медленно небольшими порциями.**

## СИСТЕМА КОНТРОЛЯ ДАВЛЕНИЯ В ШИНАХ (TPMS) (ПРИ НАЛИЧИИ) — ТИПА А

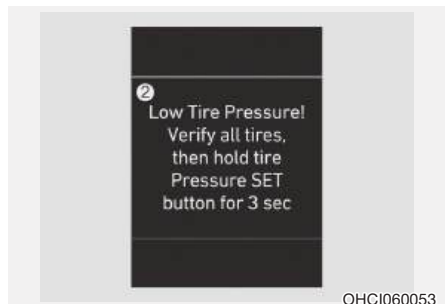
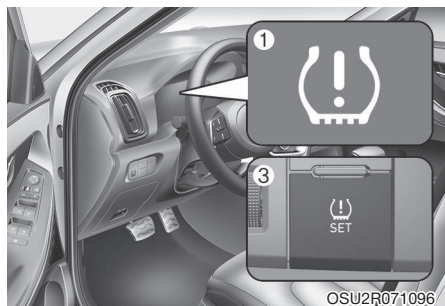

Индикатор низкого давления в шинах / неисправности TPMS

- (1) Индикатор низкого давления в шинах / неисправности TPMS
- (2) Индикатор низкого давления в шинах (отображается на ЖК-дисплее)
- (3) Кнопка TPMS SET

Во время движения система TPMS на данном автомобиле постоянно отслеживает и сравнивает радиус качения и параметры вращения каждого колеса и шины. Она также проверяет, что все шины в достаточной мере накачаны.

Следует выполнить сброс системы путем нажатия кнопки TPMS SET, точно придерживаясь предписанного порядка действий, после чего сохранить текущее давление в шинах.

Если после этого одна или несколько шин будут значительно спущены, загорится индикатор низкого давления в шинах и на дисплее комбинации приборов отобразится соответствующее сообщение (при наличии).

Кроме того, при наличии неисправности TPMS загорится индикатор неисправности TPMS.

### Процедура сброса TPMS

Сброс TPMS необходимо выполнять в следующих ситуациях:

- После ремонта или замены шин (или колес)
- После перестановки колес
- После регулирования давления воздуха в шине
- Когда загорается индикатор низкого давления в шинах
- После замены подвески или системы ABS



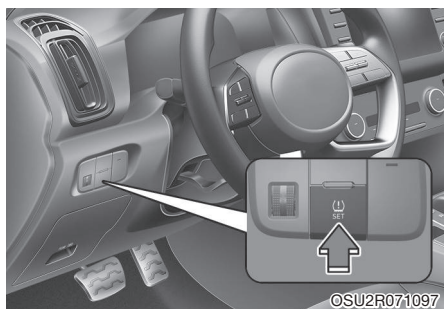

## ОСТОРОЖНО

1. Остановите автомобиль на ровной твердой поверхности.
2. Накачайте шины до надлежащего уровня давления, указанного на информационной табличке автомобиля или наклейке с информацией о давлении в шинах, расположенной на внешней панели центральной стойки со стороны водителя.
3. Запустите двигатель, нажмите и удерживайте кнопку TPMS SET в течение трех секунд для сброса TPMS (при наличии).

Процесс сброса выполняется автоматически. Затем необходимо убедиться, что индикатор низкого давления в шинах погаснет после мигания в течение четырех секунд.

При наличии комбинации приборов Supervision убедитесь, что на ней отображается сообщение «Значения давления в шинах сохранены».

\* Если загорается индикатор низкого давления в шинах, повторите пункт 3.

При выполнении сброса TPMS текущее давление воздуха в шине сохраняется в качестве стандартного давления.

- Если выполнить сброс TPMS без накачивания шин, могут иметь место ложные срабатывания или TPMS может не оповещать о низком давлении в шинах, даже когда они значительно спущены. Перед сбросом TPMS необходимо убедиться, что давление в шинах соответствует требованиям.
- Система TPMS может не работать должным образом, если не выполнен сброс TPMS в ситуациях, когда сброс необходим.
- Если нажать кнопку TPMS во время движения, процесс сброса TPMS не будет запущен. Кнопку TPMS необходимо нажимать, когда автомобиль полностью неподвижен.
- Проверять давление в шинах и накачивать их необходимо в холодном состоянии.

Выражение «холодная шина» означает, что автомобиль простаивал в течение 3 часов или проехал менее 1,6 км (1 мили) за этот 3-часовой период.

## Система контроля давления в шинах

При холодной погоде необходимо ежемесячно проверять давление в каждой из шин, включая запасное колесо (при наличии) и, при необходимости, доводить уровень давления в шинах до рекомендованного производителем (рекомендованные значения указаны на информационной табличке автомобиля или наклейке с информацией о давлении в шинах). (Если на автомобиле установлены шины, имеющие отличный от указанного на табличках автомобиля размер, необходимо определить для них соответствующий уровень давления.)



### ВНИМАНИЕ

**Избыточное или недостаточное давление может уменьшить срок службы шины, негативно повлиять на управляемость транспортного средства и привести к внезапному разрыву шины, который может стать причиной потери управления и дорожно-транспортного происшествия.**

В качестве дополнительной системы безопасности автомобиль может быть оборудован системой контроля давления в шинах (TPMS), которая обеспечивает индикацию значительного снижения давления в одной или нескольких шинах с помощью сигнализатора низкого давления в шинах. Если загорается сигнализатор низкого давления в шинах, необходимо как можно скорее остановить автомобиль, проверить состояние шин и довести давление в них до нор-

мы. Продолжение движения при низком давлении в шинах может привести к перегреву и механическому разрушению шин.

Эксплуатация шин с давлением ниже нормы также приводит к увеличению расхода топлива, сокращению срока службы шин, а также может повлиять на управляемость и длину тормозного пути автомобиля.

Обратите внимание, что использование системы TPMS не означает отсутствие необходимости правильного обслуживания шин или поддержания в них надлежащего давления, даже если снижение уровня давления недостаточно для срабатывания сигнализатора низкого давления в шинах системы TPMS.

В автомобиле также предусмотрен индикатор неисправности системы TPMS, обеспечивающий контроль за правильной работой системы. Индикатор неисправности TPMS объединен с индикатором низкого давления в шинах. Когда система обнаруживает неисправность, индикатор начинает мигать в течение приблизительно одной минуты, затем продолжает светиться непрерывно. Эта последовательность продолжится после последующих запусков двигателя автомобиля, пока существует неисправность.

Когда горит индикатор неисправности, система, возможно, будет не в состоянии обнаружить или сигнализировать о низком давлении в шинах. Неисправность системы TPMS может быть вызвана различными причинами, включая неправильную установку или замену шин или колес.

Всегда проверяйте состояние индикатора неисправности системы TPMS после замены одной или нескольких шин или колес, а также после перестановки колес, чтобы убедиться в надлежащей работоспособности системы TPMS.

### К СВЕДЕНИЮ

Обратитесь к уполномоченному производителем дилеру / сервисному партнеру и проверьте систему в случае возникновения одной из указанных ниже ситуаций:

1. Индикатор низкого давления в шинах / неисправности TPMS не загорается в течение 3 секунд после перевода ключа зажигания в положение ON или запуска двигателя.
2. Индикатор неисправности TPMS остается включенным после мигания в течение примерно 1 минуты.
3. Индикатор расположения шины с низким давлением остается включенным.



### Сигнализатор низкого давления в шине

### Индикатор расположения шины с низким давлением и индикатор давления в шине

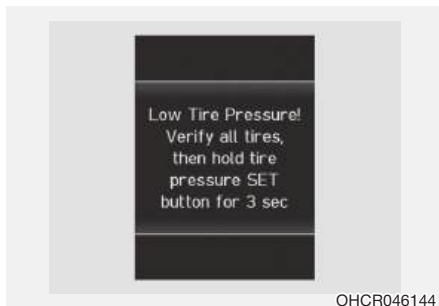

Когда включены предупреждающие индикаторы системы контроля давления в шинах и на ЖК-дисплее комбинации приборов отображается предупреждающее сообщение, это означает, что в одной или нескольких шинах давление значительно ниже рекомендованного. Индикатор расположения шины с низким давлением указывает при помощи соответствующего светового символа, в какой шине давление ниже нормы.

При включении любого из символов индикатора немедленно сбавьте скорость, избегая резких поворотов и учитывая то, что тормозной путь может быть увеличен. Следует как можно скорее остановиться и проверить шины. Накачайте шины до надлежащего уровня давления, указанного на информационной табличке автомобиля или наклейке с информацией о давлении в шинах, расположенной на внешней панели центральной стойки со стороны водителя. Затем выполните сброс TPMS согласно установленной процедуре.

Если невозможно добраться до станции технического обслуживания или если давление в шине не поддерживается на должном уровне после накачивания воздуха, замените колесо со спущенной шиной на запасное.

Индикатор низкого давления в шине будет гореть, а индикатор неисправности TPMS может мигать в течение одной минуты, а потом непрерывно гореть до тех пор, пока колесо с низким давлением не будет отремонтировано и установлено обратно на автомобиль.



## ОСТОРОЖНО

При холодной погоде индикатор низкого давления в шинах может загореться, если в шине установлено давление, рекомендованное для теплой погоды. Это не означает неисправность системы TPMS, поскольку понижение температуры приводит к пропорциональному понижению давления в шинах.

При движении из области с низкой температурой в область с высокой температурой и наоборот, или если внешняя температура значительно выше или ниже, необходимо проверить давление в шинах и довести его до рекомендуемого уровня.

Затем выполните сброс TPMS согласно установленной процедуре.

Калибровка TPMS не будет выполнена должным образом в описанных ниже случаях.

- Не выполнен должным образом сброс TPMS.
- Установлены неоригинальные шины.
- Движение по заснеженным или скользким дорогам.
- Резкое ускорение, замедление или резкий поворот рулевого колеса.
- Движение со слишком низкой или слишком высокой скоростью.
- На шины воздействует тяжелая и неравномерная нагрузка.
- Используется запасное колесо или цепи противоскольжения.



## ВНИМАНИЕ

### Опасность пониженного давления

- Слишком низкое давление в шинах может привести к потере управления автомобилем и увеличению тормозного пути.
- Продолжение движения при низком давлении в шинах может привести к перегреву и механическому разрушению шин.



### Индикатор неисправности системы TPMS

В случае неисправности системы контроля давления в шинах индикатор низкого давления в шинах будет мигать в течение одной минуты и затем начнет гореть непрерывно.

В этом случае необходимо как можно скорее обратиться к уполномоченному производителем дилеру / сервисному партнеру для проверки системы.

### К СВЕДЕНИЮ

В случае неисправности в системе TPMS индикатор положения шины с низким давлением не будет отображаться даже при недостаточном давлении в шине автомобиля.

## Замена колеса с датчиком системы TPMS

Если спущена шина, загорается индикатор низкого давления в шинах. Рекомендуется как можно скорее отремонтировать спущенное колесо у уполномоченного производителем дилера / сервисного партнера или установить запасное колесо. Затем выполните сброс TPMS согласно установленной процедуре.



## ОСТОРОЖНО

Для ремонта и/или накачивания спущенной шины не рекомендуется использовать средства для ремонта шин, не одобренные уполномоченным производителем дилером / сервисным партнером или не предназначенные для вашего автомобиля. Шинный герметик, не одобренный уполномоченным производителем дилером / сервисным партнером или не предназначенный для вашего автомобиля, может повредить датчик давления в шине.

Вы можете не определить шину с низким давлением, просто посмотрев на нее. Всегда используйте исправный шинный манометр для измерения давления в шине. Обратите внимание, что горячая шина (после движения автомобиля) будет иметь более высокое давление, чем холодная шина.

Выражение «холодная шина» означает, что автомобиль простаивал в течение 3 часов или проехал менее 1,6 км (1 мили) за этот 3-часовой период. Дайте шине остыть перед измерением давления. Всегда следите за тем, чтобы перед накачиванием до рекомендованного давления шина была холодной.

 **ВНИМАНИЕ**

- Система TPMS не предназначена для оповещения о внезапном повреждении шины, вызванном внешними факторами, например острыми предметами на дороге.
- Если поведение автомобиля на дороге становится неустойчивым, немедленно снимите ногу с педали акселератора, плавно и с небольшим усилием нажмите на педаль тормоза и медленно остановите автомобиль в безопасном месте на обочине дороги.

 **ВНИМАНИЕ**

Ненадлежащее использование, изменение или отключение компонентов системы контроля давления в шинах (TPMS) может повлиять на возможности системы по оповещению водителя о снижении давления в шинах или неисправности системы TPMS. Ненадлежащее использование, изменение или отключение компонентов системы контроля давления в шинах (TPMS) может привести к аннулированию гарантии на данную систему автомобиля.

## СИСТЕМА КОНТРОЛЯ ДАВЛЕНИЯ В ШИНАХ (TPMS) (ПРИ НАЛИЧИИ) — ТИПА В

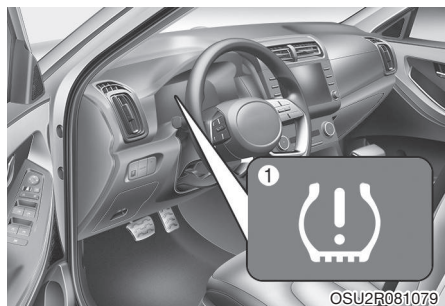

■ Тип А



■ Тип В



- (1) Индикатор низкого давления в шинах / неисправности TPMS
- (2) Индикатор расположения шины с низким давлением и индикатор давления в шине (отображается на ЖК-дисплее)

## Проверка давления в шинах

■ Тип А



■ Тип В



- Давление в шинах можно проверить в режиме помощи водителю на комбинации приборов.
- **Обратитесь к пункту «Режимы ЖК-дисплея» в главе 4.**
- Давление воздуха в шинах отобразится через несколько минут езды после первого запуска двигателя.
- Если давление не отображается после остановки автомобиля, выводится сообщение «Начните движение для отображения». Проверьте давление в шинах после начала движения.
- Показанные значения давления в шинах могут отличаться от значений, полученных при измерении с помощью шинного манометра.

- Единицы измерения давления в шинах можно изменить в настройках пользователя на комбинации приборов.
  - фунты на кв. дюйм, кПа, бары (см. раздел «Режим пользовательских настроек» в главе 4).

## Система контроля давления в шинах

### ВНИМАНИЕ

**Избыточное или недостаточное давление может уменьшить срок службы шины, негативно повлиять на управляемость транспортного средства и привести к внезапному разрыву шины, который может стать причиной потери управления и дорожно-транспортного происшествия.**

При холодной погоде необходимо ежемесячно проверять давление в каждой из шин, включая запасное колесо (при наличии) и, при необходимости, доводить уровень давления в шинах до рекомендованного производителем (рекомендованные значения указаны на информационной табличке автомобиля или наклейке с информацией о давлении в шинах). (Если на автомобиле установлены шины, имеющие отличный от указанного на табличках автомобиля размер, необходимо определить для них соответствующий уровень давления.)

В качестве дополнительной системы безопасности автомобиль может быть оборудован системой контроля давления в шинах (TPMS), которая обеспечивает индикацию значительного снижения давления в одной или нескольких шинах с помощью сигнализатора низкого давления в шинах.

Если загорается сигнализатор низкого давления в шинах, необходимо как можно скорее остановить автомобиль, проверить состояние шин и довести давление в них до нормы. Продолжение движения при низком давлении в шинах может привести к перегреву и механическому разрушению шин. Эксплуатация шин с давлением ниже нормы также приводит к увеличению расхода топлива, сокращению срока службы шин, а также может повлиять на управляемость и длину тормозного пути автомобиля.

Обратите внимание, что использование системы TPMS не означает отсутствие необходимости правильного обслуживания шин или поддержания в них надлежащего давления, даже если снижение уровня давления недостаточно для срабатывания сигнализатора низкого давления в шинах системы TPMS.

В автомобиле также предусмотрен индикатор неисправности системы TPMS, обеспечивающий контроль за правильной работой системы. Индикатор неисправности TPMS объединен с индикатором низкого давления в шинах. Когда система обнаруживает неисправность, индикатор начинает мигать в течение приблизительно одной минуты, затем продолжает све-



таться непрерывно. Эта последовательность продолжится после последующих запусков двигателя автомобиля, пока существует неисправность. Когда горит индикатор неисправности, система, возможно, будет не в состоянии обнаружить или сигнализировать о низком давлении в шинах. Неисправность системы TPMS может быть вызвана различными причинами, включая неправильную установку или замену шин или колес. Всегда проверяйте состояние индикатора неисправности системы TPMS после замены одной или нескольких шин или колес, а также после перестановки колес, чтобы убедиться в надлежащей работоспособности системы TPMS.

### **i** Информация

Если индикатор TPMS не загорается в течение 3 секунд после поворота ключа зажигания в положение ON или при работающем двигателе или загорается после мигания в течение приблизительно одной минуты, рекомендуется обратиться к уполномоченному производителем дилеру / сервисному партнеру.



### Сигнализатор низкого давления в шине

### Индикатор расположения шины с низким давлением и индикатор давления в шине

■ Тип А



OSU21049054

■ Тип В



OSU21049055

Когда включены предупреждающие индикаторы системы контроля давления в шинах и на ЖК-дисплее комбинации приборов отображается предупреждающее сообщение, это означает, что в одной или нескольких шинах давление значительно ниже рекомендованного. Индикатор расположения шины с низким давлением указывает, в какой шине давление ниже нормы, при помощи соответствующего светового символа.

При включении любого из символов индикатора немедленно сбавьте скорость, избегая резких поворотов и учитывая то, что тормозной путь может быть увеличен. Следует как можно скорее остановиться и проверить шины. Накачайте шины до надлежащего уровня давления, указанного на информационной табличке автомобиля или наклейке с информацией о давлении в шинах, расположенной на внешней панели центральной стойки со стороны водителя. Если невозможно добраться до станции технического обслуживания или если давление в шине не поддерживается на должном уровне после накачивания воздуха, замените одно колесо со спущенной шиной на запасное.

Если после замены колеса с низким давлением в шине на запасное колесо проехать 10 минут со скоростью выше 25 км/ч, произойдет одно из следующих событий.

- Индикатор неисправности TPMS может мигать примерно в течение 1 минуты, затем будет непрерывно гореть, поскольку датчик TPMS не вмонтирован в запасное колесо.

### **К СВЕДЕНИЮ**

**При холодной погоде сигнализатор низкого давления в шинах может загореться, если в шине установлено давление, рекомендованное для теплой погоды. Это не означает неисправность системы TPMS, поскольку понижение температуры приводит к пропорциональному понижению давления в шинах.**

**При движении из области с низкой температурой в область с высокой температурой и наоборот, или если внешняя температура значительно выше или ниже, необходимо проверить давление в шинах и довести его до рекомендуемого уровня.**



### **ВНИМАНИЕ**

**Опасность пониженного давления**

**Слишком низкое давление в шинах может привести к потере управления автомобилем и увеличению тормозного пути.**

**Продолжение движения при низком давлении в шинах может привести к перегреву и механическому разрушению шин.**



### Индикатор неисправности системы TPMS

В случае неисправности системы контроля давления в шинах индикатор низкого давления в шинах будет мигать в течение одной минуты и затем начнет гореть непрерывно. Если система способна верно определить предупреждение о недостаточном давлении одновременно со сбоем системы, включится индикатор неисправности системы TPMS.

Рекомендуется обратиться к уполномоченному производителем дилеру / сервисному партнеру для проверки системы.

#### К СВЕДЕНИЮ

В случае неисправности в системе TPMS индикатор положения шины с низким давлением не будет отображаться даже при недостаточном давлении в шине автомобиля.



### ОСТОРОЖНО

- Индикатор неисправности системы TPMS может также загораться при проезде автомобиля мимо кабелей электропередач или радиопередатчиков, например мимо поста автомобильной инспекции, государственных учреждений, радиовещательных станций, военных объектов, аэропортов, передающих станций и т. д. Это может мешать нормальному функционированию системы контроля давления в шинах (TPMS).
- Индикатор неисправности TPMS может гореть в случае использования на автомобиле цепей противоскольжения или некоторых отдельно приобретенных приборов, таких как ноутбук, мобильное зарядное устройство, дистанционный стартер, система спутниковой навигации и т. д. Это может мешать нормальному функционированию системы контроля давления в шинах (TPMS).

## Замена колеса с датчиком системы TPMS

Если спущена шина, загораются индикатор низкого давления в шинах и индикатор расположения шины с низким давлением. Рекомендуется как можно скорее отремонтировать спущенную шину у уполномоченного производителем дилера / сервисного партнера или заменить колесо на запасное.

### К СВЕДЕНИЮ

**Для ремонта и/или накачивания спущенной шины не рекомендуется использовать средства для ремонта шин, не одобренные уполномоченным производителем дилером / сервисным партнером или не предназначенные для вашего автомобиля. Шинный герметик, не одобренный уполномоченным производителем дилером / сервисным партнером или не предназначенный для вашего автомобиля, может повредить датчик давления в шине.**

Каждое колесо оборудовано датчиком давления воздуха, установленным в шине за штоком вентиля. На автомобиле должны использоваться совместимые с системой TPMS колеса. Обслуживание шин рекомендуется производить у уполномоченного производителем дилера / сервисного партнера. Даже при замене спущенной шины на запасную сигнализатор низкого давления в шинах будет мигать или непрерывно гореть до выполнения ремонта спущенной шины и обратной ее установки на автомобиль.

После замены спущенной шины на запасную сигнализатор низкого давления в шинах может мигать или загореться через несколько минут, поскольку датчик TPMS, установленный на запасное колесо, не запущен.

После подкачки спущенной шины и ее установки на автомобиль или после установки нового датчика TPMS на колесо индикатор неисправности системы TPMS и индикатор низкого давления в шинах выключатся через несколько минут после начала движения.

Если через несколько минут после начала движения индикатор не отключается, рекомендуется обратиться к уполномоченному производителем дилеру / сервисному партнеру для проверки системы.

### К СВЕДЕНИЮ

**При замене установленного колеса на запасное датчик TPMS на запасном колесе необходимо запустить. Отключение датчика TPMS на первоначально установленном колесе рекомендуется выполнять у уполномоченного производителем дилера / сервисного партнера. Если датчик TPMS на первоначально установленном колесе, расположенном в держателе запасного колеса, остается активен, система контроля давления в шинах может работать неправильно. Рекомендуется обслуживать систему у уполномоченного производителем дилера / сервисного партнера.**

Вы можете не определить шину с низким давлением, просто посмотрев на нее. Всегда используйте качественный шинный манометр для измерения давления в шинах. Обратите внимание, что горячая шина (после движения автомобиля) будет иметь более высокое давление, чем холодная шина.

Выражение «холодная шина» означает, что автомобиль простаивал в течение 3 часов или проехал менее 1,6 км (1 мили) за этот период.

Дайте шине остыть перед измерением давления. Всегда следите за тем, чтобы перед накачиванием до рекомендованного давления шина была холодной.

### **К СВЕДЕНИЮ**

В случае, если автомобиль оборудован системой контроля давления в шинах, рекомендуется использовать шинный герметик, одобренный производителем. Жидкий герметик может повредить датчик давления в шине.

### **ВНИМАНИЕ**

#### **Система TPMS**

- Система TPMS не предназначена для оповещения о внезапном повреждении шины, вызванном внешними факторами, например острыми предметами на дороге.
- Если поведение автомобиля на дороге становится неустойчивым, немедленно снимите ногу с педали акселератора, плавно и с небольшим усилием нажмите на педаль тормоза и медленно остановите автомобиль в безопасном месте на обочине дороги.

### **ВНИМАНИЕ**

#### **Защита системы TPMS**

Неадекватное использование, изменение или отключение компонентов системы контроля давления в шинах (TPMS) может повлиять на возможности системы по оповещению водителя о снижении давления в шинах или неисправности системы TPMS. Неадекватное использование, изменение или отключение компонентов системы контроля давления в шинах (TPMS) может привести к аннулированию гарантии на данную систему автомобиля.



## ВНИМАНИЕ

### Для ЕВРОПЫ

- Запрещается производить модификацию автомобиля, так как это может повлиять на функционирование системы TPMS.
  - Доступные на рынке колеса не оснащены датчиками TPMS.
  - Для обеспечения безопасности рекомендуется использовать детали для замены от уполномоченного производителем дилера / сервисного партнера.
  - Если используются доступные на рынке колеса, обязательно должны использоваться одобренные уполномоченным производителем дилером / сервисным партнером датчики TPMS или эквивалентные датчики, одобренные для вашего автомобиля. Если автомобиль не оборудован датчиком TPMS или система TPMS не работает должным образом, автомобиль может не пройти обязательный технический осмотр.
- \* Все транспортные средства, проданные на ЕВРОПЕЙСКОМ рынке в указанный ниже период времени, должны быть оборудованы TPMS.
- Новые модели транспортных средств: 01 ноября 2012 г. ~
  - Текущие модели транспортных средств: 01 ноября 2014 г. ~ (на основании регистрации транспортных средств)

## ЕСЛИ СПУСТИЛАСЬ ШИНА (ПРИ НАЛИЧИИ ЗАПАСНОЙ)

### ВНИМАНИЕ

Замена колеса может представлять опасность. Для снижения риска получения серьезных травм с вероятным смертельным исходом должны соблюдаться приведенные в этом разделе инструкции.

### ОСТОРОЖНО

Соблюдайте осторожность при использовании ручки домкрата, избегая контакта с плоским торцом. Плоский торец имеет острые края, которыми можно порезаться.

### Домкрат и инструменты



- ① Домкрат
- ② Ручка домкрата
- ③ Баллонный ключ
- 5 Буксирный крюк

Домкрат, ручка домкрата и баллонный ключ и буксирный крюк хранятся в багажном отделении под крышкой ящика багажника.

Домкрат предназначен только для аварийной замены колеса.

### Извлечение и хранение запасного колеса

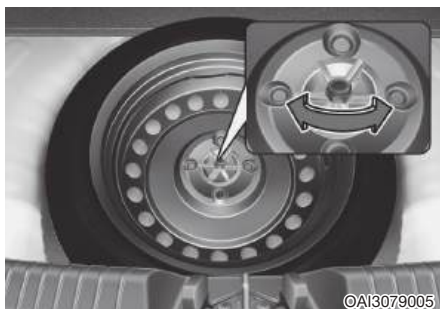

Вращайте барашковый прижимной болт против часовой стрелки для снятия запасного колеса.

Храните запасное колесо в том же отделении, затянув барашковый прижимной болт по часовой стрелке.

Для предотвращения возникновения дребезжащего звука от запасного колеса и инструментов храните их в соответствующих местах.

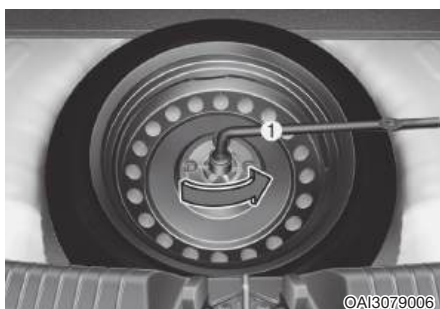

Если сложно вывернуть прижимной барашковый болт колеса вручную, его можно легко вывернуть, используя баллонный ключ.

1. Установите ключ (1) на прижимной барашковый болт колеса.

2. Вращайте прижимной барашковый болт колеса против часовой стрелки с помощью ключа.

## Замена колеса



### ВНИМАНИЕ

При подъеме домкратом автомобиль может соскользнуть или перевернуться, что может стать причиной серьезной травмы или смерти. Необходимо соблюдать следующие меры предосторожности:

- Не залезайте под автомобиль, если он удерживается в поднятом положении только домкратом.
  - **ЗАПРЕЩАЕТСЯ** менять колесо на полосе движения. Замена колеса **ВСЕГДА** должна производиться за пределами дороги на ровной и твердой поверхности. Если не удается найти площадку с ровной и твердой поверхностью, необходимо вызвать эвакуатор.
  - Домкрат должен использоваться только из комплекта шоферского инструмента для данного автомобиля.
  - Домкрат для поднятия автомобиля должен устанавливаться **ТОЛЬКО** в специально предназначенных для этого местах и **НИКОГДА** не должен устанавливаться под бамперы или другие части автомобиля.
  - Двигатель поднятого домкратом автомобиля должен быть остановлен.
- **В автомобиле, который приподнят домкратом, не должно быть людей.**
  - **Необходимо следить, чтобы дети находились на достаточном расстоянии от дороги и от автомобиля.**

Замена колеса должна производиться в следующей последовательности:

1. Остановите автомобиль на ровной твердой поверхности.
2. Установите рычаг переключения передач в положение Р (для автомобиля с автоматической коробкой передач) или в нейтральное положение (для автомобиля с механической коробкой передач), задействуйте стояночный тормоз и переведите ключ зажигания в положение LOCK/OFF.
3. Нажмите выключатель аварийной световой сигнализации.
4. Достаньте из багажного отделения автомобиля баллонный ключ, домкрат, рукоятку домкрата и запасное колесо.
5. Заблокируйте по диагонали переднее и заднее колеса напротив подлежащего замене колеса.





6. Ослабьте против часовой стрелки гайки крепления колеса, но не откручивайте их полностью, пока колесо не будет поднято над землей.



7. Установите домкрат под специально предназначенную точку подъема, ближайшую к подлежащему замене колесу. Места для установки домкрата представляют собой приваренные к лонжерону пластины с двумя выступами и приподнятым краем. Запрещается производить подъем автомобиля домкратом в каком-либо другом месте. При этом может быть поврежден боковой уплотнительный молдинг или другие детали автомобиля.

**⚠ ВНИМАНИЕ**

**- Место установки домкрата**

Для уменьшения риска получения травмы не используйте ничего, кроме домкрата из комплекта автомобиля, установленного в специально предназначенном для него месте; никогда не устанавливайте домкрат под какой-либо другой частью автомобиля.



8. Вставьте рукоятку домкрата и, поворачивая ее по часовой стрелке, поднимите автомобиль до полного отрыва колеса от земли. Убедитесь, что поднятый домкратом автомобиль устойчив.
9. Ослабьте гайки крепления колеса с помощью ключа и окончательно открутите их руками. Снимите колесо со шпилек и положите на землю. Удалите грязь со шпилек, монтажных поверхностей и колеса.
10. Установите запасное колесо на шпильки ступицы.
11. Затяните гайки крепления колеса от руки конусной частью в сторону колеса.
12. Опустите автомобиль на землю, вращая рукоятку домкрата против часовой стрелки.



13. С помощью ключа для колесных гаек закрутите гайки крепления колеса в показанной последовательности. Выполните повторный контроль затяжки каждой гайки. После замены колес следует как можно быстрее обратиться к уполномоченному производителем дилеру / сервисному партнеру для затяжки гаек крепления колеса номинальным моментом. **Момент затяжки гаек крепления колеса: 11–13 кгс·м (79–94 фунт-сила·фут).**

При наличии шинного манометра следует проверить давление воздуха в шине (указания относительно давления воздуха в шинах приводятся в разделе «Колеса и шины» главы 2). Если давление не соответствует норме, следует довести автомобиль на низкой скорости до ближайшей станции технического обслуживания для регулировки давления в шинах.

После регулировки давления воздуха в шине колпачок вентиля должен быть закручен на место. Если колпачок не будет закручен на место, возможна утечка воздуха из шины. Если колпачок вентиля потерян, необходимо купить новый и завернуть его на место при первой же возможности. После замены спущенное колесо, домкрат и инструменты должны быть закреплены на своих штатных местах.

### **i** Информация

После установки запасного колеса необходимо при первой же возможности проверить давление воздуха в шине. Установите рекомендованное давление.

### **К СВЕДЕНИЮ**

На этом автомобиле используются шпильки и гайки крепления колес с метрической резьбой. При замене колеса следует использовать оригинальные гайки крепления колеса. Если необходима замена гаек крепления колеса, должны использоваться гайки с метрической резьбой, иначе могут быть повреждены резьбы на шпильках крепления колеса и колесо не будет закреплено должным образом. Для получения дополнительной информации рекомендуется обратиться к уполномоченному производителем дилеру / сервисному партнеру.

Если какое-либо оборудование, такое как домкрат, шпильки, гайки или любое другое оборудование, повреждено или находится в ненадлежащем состоянии, не следует пытаться производить замену колеса.

### **Использование компактного запасного колеса (при наличии)**

Компактное запасное колесо предназначено для использования только в экстренных ситуациях. В случае установки компактного запасного колеса управлять автомобилем следует осторожно, соблюдая все меры предосторожности.



### **ВНИМАНИЕ**

**Для предотвращения повреждения компактного колеса и последующей потери управления с вероятной аварией:**

- **Компактное запасное колесо должно использоваться только в чрезвычайных обстоятельствах.**
- **Скорость автомобиля не должна превышать 80 км/ч (50 миль/ч).**
- **Недопустимо превышать максимальную нагрузку или грузоподъемность, указанную на боковине компактного запасного колеса.**

- **Запрещается использовать компактное запасное колесо постоянно. Ремонт или замена оригинальной шины должны быть выполнены как можно быстрее, чтобы предотвратить повреждение компактного запасного колеса.**

При использовании компактного запасного колеса на автомобиле:

- После установки компактного запасного колеса в нем должно быть проверено давление воздуха. Давление воздуха в шине компактного запасного колеса должно составлять 420 кПа (60 фунтов/кв. дюйм).
- В случае установки компактного запасного колеса не следует пользоваться услугами автоматических моек.
- Компактное запасное колесо не должно использоваться на других транспортных средствах, поскольку оно предназначено только для этого транспортного средства.
- Срок службы протектора шины компактного запасного колеса меньше, чем срок службы обычной шины. Износ протектора шины компактного запасного колеса должен регулярно проверяться. Устанавливаемая на замену новая шина компактного запасного колеса должна иметь те же размеры и конструкцию, что и шина, поставившаяся с новым автомобилем, и должна монтироваться на то же компактное запасное колесо.

- Недопустимо использование более одного компактного запасного колеса за один раз.
- Буксировка прицепа недопустима, если на автомобиль установлено компактное запасное колесо.

### Информация

После ремонта и установки оригинального колеса на место гайки крепления должны быть затянуты с соответствующим моментом, чтобы предотвратить вибрацию колеса. Надлежащий момент затяжки гаек крепления колеса: 11–13 кгс·м (79–94 фунт-сила фут).

### **К СВЕДЕНИЮ**

**Для предотвращения повреждения компактного запасного колеса и автомобиля:**

- Двигаться следует на достаточно низкой скорости, в зависимости от состояния дороги, чтобы избежать различных опасностей, таких как выбоины или грязь.
- Избегайте переезда через препятствия. Диаметр шины компактного запасного колеса меньше диаметра обычной шины, в результате чего дорожный просвет уменьшается примерно на 25 мм (1 дюйм).
- Недопустимо устанавливать на компактное запасное колесо колесные цепи. Из-за меньшего размера колеса колесные цепи не могут быть установлены должным образом.
- Для установки на компактное запасное колесо не должны использоваться стандартные шины, зимние шины, декоративные колпаки или облицовочные кольца.

## Наклейка домкрата

### ■ Пример

#### • Тип А

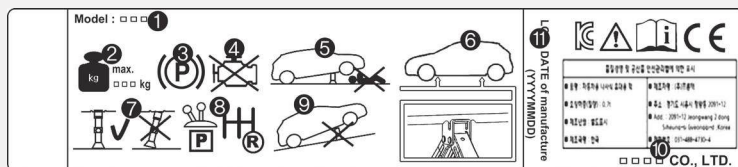

ОНУК065010

#### • Тип В

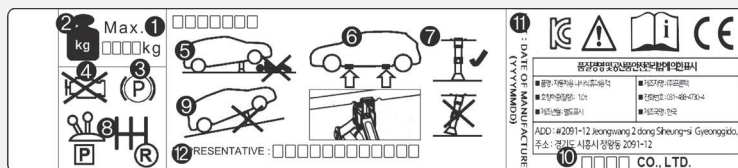

ОНУК065011

h Фактическая наклейка домкрата может отличаться от показанной на рисунке. Подробная спецификация указана на наклейке, прикрепленной к домкрату.

1. Наименование модели.
2. Максимально допустимая нагрузка.
3. При использовании домкрата задействуйте стояночный тормоз.
4. При использовании домкрата заглушите двигатель.
5. Не залезайте под автомобиль, если он удерживается в поднятом положении только домкратом.
6. Предусмотренные места установки под лонжероном кузова.
7. При поддомкрачивании автомобиля основание домкрата должно быть расположено вертикально и должно находиться под точкой подъема.
8. На автомобилях с механической коробкой передач переведите рычаг переключения передач в положение заднего хода, на автомобилях с автоматической коробкой передач переведите рычаг в положение P.
9. Домкрат должен опираться на твердую горизонтальную поверхность.
10. Производитель домкрата.
11. Дата производства.
12. Компания-представитель и адрес

## Заявление о соответствии нормативам ЕС для домкрата



### EC Declaration of Conformity according to EC Machinery Directive 2006/42/EC

We, **SAMKI IND. CO., LTD.**

# 22, Hyojuk3-Gil, Buk-Gu, Ulsan, Korea

declare under our sole responsibility that the product

**Product** : Jack Assembly

**Type Designation(s)** : Jack Assembly-600kg, Jack Assembly-700kg  
Jack Assembly-800kg, Jack Assembly-1000kg  
Jack Assembly-1200kg, Jack Assembly-1500kg

**Serial No.** : N/A

**Year of Manufacture** : 2013

to which this declaration relates is in conformity with the following standard(s) or other normative document(s);

EN ISO12100 (2010)	Safety of machinery - General principles for design – Risk assessment and risk reduction
EN ISO12100-2/A1 (2009)	Safety of machinery - Basic concepts, general principles for design, Part 2 : Technical principles
EN 1494/A1 (2008)	Mobile or movable jacks and associated lifting equipment

following the provisions of Directive(s);

2006/42/EC	Directive on the approximation of the laws of Member States relating to machinery (OJ L157 Jun. 9, 2006)
------------	--

Ulsan , Korea / Jul.25.2013      Hyun Duck Cho      President 

(Place and date of issue)(name and signature or equivalent making of authorized person)

\* T.C.F Compiling Person: Safenet Limited (European Notified body : 1674 )

Denford Garage, Denford, Kettering Northants, NN14 4EQ, England

JACKDOC14S

## БУКСИРОВКА

### Служба буксировки

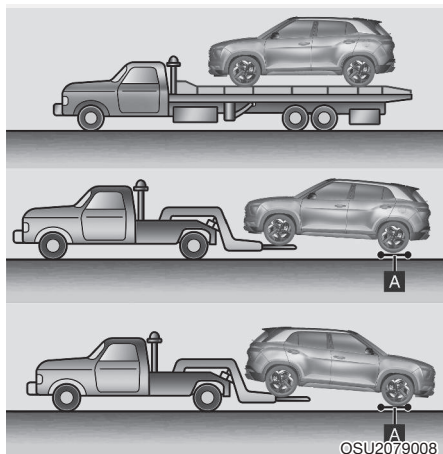

[A]: Буксировочная тележка

В случае необходимости аварийной буксировки рекомендуется обратиться к уполномоченному производителем дилеру / сервисному партнеру или в коммерческую службу эвакуации автомобилей. Для предотвращения повреждения автомобиля должны соблюдаться соответствующие процедуры подъема и буксировки. Рекомендуется использовать подкатные тележки или платформу.

На автомобилях с приводом на одну ось, если коробку передач можно переключить в положение N (нейтраль), допустима буксировка автомобиля, когда задние колеса находятся на земле (без подкатных тележек), а передние колеса подняты. Если коробку передач невозможно переключить в положение N (нейтраль), буксировка автомобиля с опорой колес на землю запрещена. Если любое из колес повреждено, повреждены детали подвески или если автомобиль буксируется с передними колесами

на земле, под передними колесами должна использоваться подкатная тележка.

В случае буксировки эвакуатором, когда подкатные тележки не используются, всегда должна подниматься передняя часть автомобиля, а не задняя.

Для буксировки полноприводных автомобилей необходимо использовать подъемники для колес, колесные тележки или платформы, которые исключают контакт всех четырех колес с грунтом.

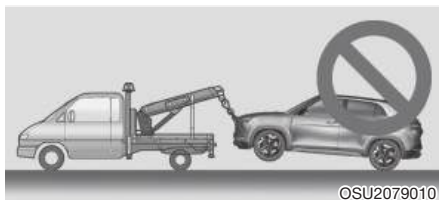
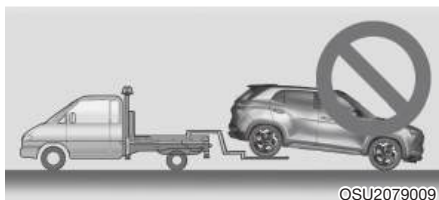



## ОСТОРОЖНО

- Запрещена буксировка автомобиля, если его передние колеса касаются земли. Это может привести к повреждению автомобиля и коробки передач.
- Недопустима буксировка на гибкой сцепке. Используйте оборудование для подъема колес или эвакуатор.
- Если автомобиль оснащен автоматической коробкой передач, запрещена буксировка автомобиля, когда все его четыре колеса касаются земли. В противном случае возможно серьезное повреждение коробки передач. Кроме того, недопустима буксировка автомобиля на жесткой сцепке другими транспортными средствами, в том числе жилым автофургоном.
- Буксировка полноприводного автомобиля с опорой колес на землю запрещена. Это может привести к серьезному повреждению коробки передач или системы полного привода.



## ВНИМАНИЕ

Если автомобиль оснащен датчиком опрокидывания, то на время буксировки выключатель зажигания должен быть установлен в положение OFF или ACC. Боковые подушки и шторки безопасности могут раскрыться, если датчиком будет определена ситуация опрокидывания.

При аварийной буксировке автомобиля без использования буксирных тележек для колес:

1. Установите выключатель зажигания в положение ACC.
2. Установите рычаг переключения передач в положение N (нейтраль).
3. Отпустите стояночный тормоз.

## К СВЕДЕНИЮ

Если рычаг переключения передач не установлен в положение N (нейтраль) во время буксировки автомобиля с опорой передних колес на землю, это может привести к повреждению коробки передач.



### Съемный буксирный крюк

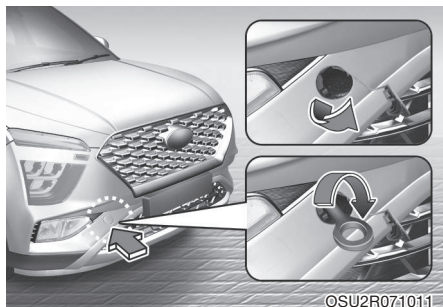

1. Откройте багажное отделение и достаньте буксирный крюк из ящика с инструментами.
2. Снимите крышку отверстия в переднем бампере, нажав на ее нижнюю часть.
3. Установите буксирный крюк, заворачивая его до упора по часовой стрелке в отверстие.
4. После завершения использования выверните буксирный крюк и установите на место крышку.

### Аварийная буксировка

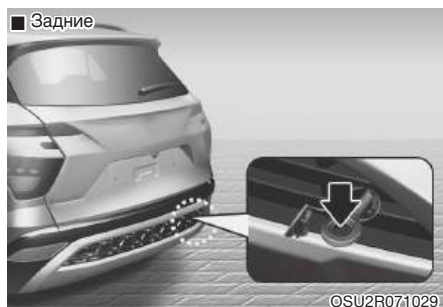
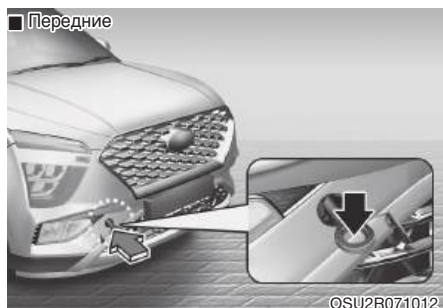

В случае необходимости буксировки рекомендуется обратиться к уполномоченному производителем дилеру / сервисному партнеру или в коммерческую службу эвакуации автомобилей.

Если в аварийной ситуации невозможно вызвать эвакуатор, в качестве временного средства автомобиль можно отбуксировать за трос или цепь, прикрепив их к переднему или заднему буксирному крюку.

При буксировке автомобиля с помощью троса или цепи должна соблюдаться предельная осторожность. Водитель должен находиться в автомобиле для управления с помощью рулевого колеса и педали тормоза.

Буксировка таким способом допустима только на дорогах с твердым покрытием, на короткое расстояние и на низкой скорости.

Кроме того, колеса, мосты, трансмиссия, рулевое управление и тормоза должны находиться в исправном состоянии.



## ОСТОРОЖНО

**При буксировке автомобиля водитель должен находиться в автомобиле для управления с помощью рулевого колеса и педали тормоза. Пассажиры не должны находиться в автомобиле.**

При аварийной буксировке всегда соблюдайте следующие требования:

- Установите ключ зажигания в положение АСС, чтобы разблокировать рулевое колесо.
- Установите рычаг переключения передач в положение N (нейтраль).
- Отпустите стояночный тормоз.
- Нажимать педаль тормоза придется с большим усилием по сравнению с обычным. Эффективность тормозной системы при этом будет снижена.
- Для управления рулевым колесом потребуются затрачивать больше усилий, поскольку система гидроусилителя руля будет в нерабочем состоянии.
- В качестве тягача должно использоваться более тяжелое транспортное средство.
- Между водителями обоих транспортных средств должна поддерживаться связь.

- Перед аварийной буксировкой необходимо убедиться в исправном состоянии буксировочного крюка.
- Надежно прикрепите к буксирному крюку буксирный трос или цепь.
- Не допускайте резких рывков. Трогаться с места следует плавно и прилагать равномерное усилие.

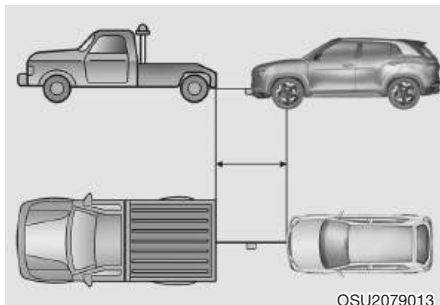

OSU2079013

- Длина буксирного троса или цепи должна быть не менее 5 м (16 футов). Для обеспечения лучшей видимости в середине буксирного троса следует прикрепить белую или красную ткань (шириной около 30 см (12 дюймов)).
- При буксировке трос или цепь должны оставаться в натянутом состоянии.
- Перед буксировкой необходимо убедиться в отсутствии протечек жидкости из автоматической коробки передач. При наличии протечек жидкости для автоматической коробки передач буксировку следует производить с помощью погрузочной платформы или буксировочной тележки.

### **К СВЕДЕНИЮ**

Ускорение или замедление автомобиля должно выполняться плавно и постепенно. Натяжение буксирного троса или цепи должно сохраняться при трогании с места и во время движения. В противном случае возможно повреждение буксирных крюков и автомобиля.

### **К СВЕДЕНИЮ**

Для предотвращения повреждения автомобиля при буксировке:

- При использовании буксирных крюков тянуть необходимо прямо вперед. Недопустимо тянуть в сторону или под вертикальным углом.
- Не следует использовать буксирные крюки для вытаскивания автомобиля из грязи, песка и т. п., если автомобиль не может выехать своим ходом.
- Скорость движения автомобиля при буксировке не должна превышать 15 км/ч (10 миль/ч), а расстояние буксировки должно составлять не более 1,5 км (1 миля) во избежание серьезных повреждений коробки передач.

## ЭКСТРЕННЫЙ ВЫЗОВ ЭРА-ГЛОНАСС (ПРИ НАЛИЧИИ)

Автомобиль оснащен устройством\*, соединенным с системой ЭРА-ГЛОНАСС, что позволяет осуществлять экстренный вызов аварийно-спасательной службы. Система ЭРА-ГЛОНАСС представляет собой автоматическую службу экстренного вызова, срабатывающую в случае дорожно-транспортного происшествия или любого другого\*\* происшествия на дороге на территории Российской Федерации.

Система позволяет связаться с единой дежурно-диспетчерской службой в случае происшествий на дорогах Российской Федерации. Система ЭРА-ГЛОНАСС в ситуациях, описанных в Руководстве по эксплуатации, а также в руководствах по гарантии и обслуживанию, передает данные в единую дежурно-диспетчерскую службу, включая информацию о расположении автомобиля, тип автомобиля и VIN (идентификационный номер автомобиля).

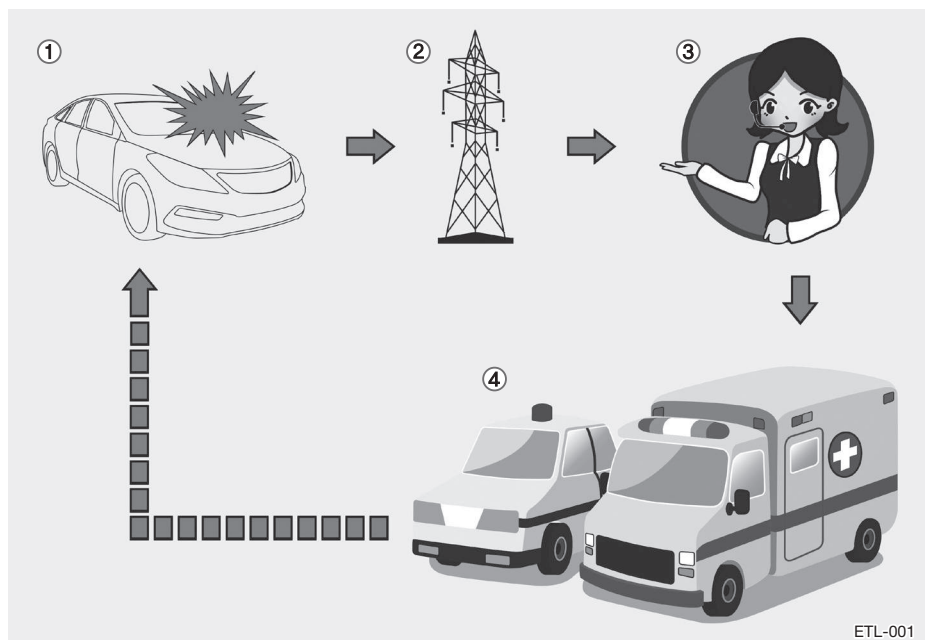

1. Дорожная авария
2. Сеть сотовой связи
3. Единая дежурно-диспетчерская служба (SDDS)
4. Спасательная служба

\* Под устройством ЭРА-ГЛОНАСС в Руководстве по эксплуатации понимается оборудование, установленное на автомобиль, которое обеспечивает соединение с системой ЭРА-ГЛОНАСС.

\*\* «Другие происшествия» означают любые происшествия на дорогах Российской Федерации, в результате которых пострадали люди и/или требуется помощь. В случае какого-либо происшествия необходимо остановить автомобиль, нажать кнопку SOS (расположение кнопки показано на рисунке в главе «ЭКСТРЕННЫЙ ВЫЗОВ ЭРА-ГЛОНАСС (при наличии)» в Руководстве по эксплуатации). При выполнении вызова система собирает информацию об автомобиле (с которого совершается вызов), после чего выполняет соединение с сотрудником единой дежурно-диспетчерской службы, которому необходимо сообщить о причинах экстренного вызова.

Данные, хранящиеся в системе ЭРА-ГЛОНАСС, передаются в аварийную службу для упрощения оказания помощи водителю и пассажирам. После завершения спасательных работ эти данные удаляются.

Оператор системы ЭРА-ГЛОНАСС (АО «ГЛОНАСС») отвечает за все компоненты системы ЭРА-ГЛОНАСС (за исключением компонентов, установленных на автомобиле) в соответствии с федеральным законом «О государственной автоматизированной информационной системе ЭРА-ГЛОНАСС» № 395-ФЗ от 28.12.2013.

### Система ЭРА-ГЛОНАСС

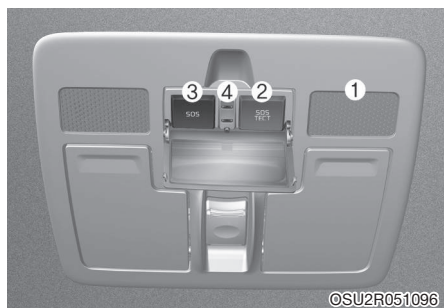

Компоненты системы ЭРА-ГЛОНАСС, установленные в салоне автомобиля:

1. Микрофон
2. Кнопка SOS
3. Кнопка SOS ТЕСТ
4. Светодиод

Кнопка SOS: путем нажатия кнопки водитель/пассажир может выполнить экстренный вызов в единую дежурно-диспетчерскую службу.

Кнопка SOS ТЕСТ: кнопка для проверки работоспособности системы у уполномоченного производителем дилера / сервисного партнера. Режим SOS ТЕСТ может активироваться исключительно специалистом уполномоченного производителем дилера / сервисного партнера. Во избежание ложных вызовов не нажимайте данную кнопку и не активируйте сами режим SOS ТЕСТ.

Светодиод: Красный/зеленый светодиод загорается на 3 секунды при повороте выключателя зажигания в положение ON. После этого они погаснут в ходе штатной работы системы.

В случае возникновения каких-либо проблем в системе светодиод будет гореть красным цветом.



При обнаружении аварии система ЭРА-ГЛОНАСС автоматически совершает экстренный вызов в единую дежурно-диспетчерскую службу для организации спасения находящихся в автомобиле людей.

Для надлежащей работы аварийных служб и поддержки в случае обнаружения дорожно-транспортного происшествия система ЭРА-ГЛОНАСС автоматически передает данные об аварии в единую дежурно-диспетчерскую службу.

В этом случае экстренный вызов нельзя прекратить нажатием кнопки SOS, и система ЭРА-ГЛОНАСС останется подключенной до тех пор, пока вызов не прервет принявший его диспетчер аварийной службы.

### **i** Информация

**В случае незначительного дорожно-транспортного происшествия система ЭРА-ГЛОНАСС может не совершать аварийный вызов. Однако его можно совершить вручную, нажав кнопку SOS.**

### **!** ОСТОРОЖНО

**Работа системы невозможна в отсутствие покрытия сотовой связи и сигналов GPS и ГЛОНАСС.**

### Оповещение об аварии вручную



Водитель или пассажир может вручную совершить экстренный вызов единой дежурно-диспетчерскую службы путем нажатия кнопки SOS для вызова требуемых аварийных служб.

Вызов аварийной службы посредством системы ЭРА-ГЛОНАСС можно отменить, повторно нажав кнопку SOS до подключения вызова.

После активации вызова в ручном режиме (для вызова аварийных служб и поддержки) система ЭРА-ГЛОНАСС автоматически передает данные о дорожном происшествии или о другом происшествии диспетчеру единой дежурно-диспетчерской службы (в ходе экстренного вызова) при нажатии кнопки SOS.

В случае ДТП или другого происшествия для активации экстренного вызова в ручном режиме необходимо выполнить следующее:

1. Остановить автомобиль в соответствии с требованиями ПДД, чтобы не создавать угрозу своей безопасности и безопасности других участников дорожного движения.
2. Нажать кнопку SOS. При ее нажатии выполняется регистрация устройства в сетях сотовой телефонной связи. Затем передается минимальная информация об автомобиле и его расположении в соответствии с техническими требованиями устройства. После этого устанавливается связь с сотрудником системы ЭРА-ГЛОНАСС для установления причин (условий) экстренного вызова.
3. После выяснения причин экстренного вызова сотрудник единой дежурно-диспетчерской службы передает указанные минимальные данные аварийным службам и завершает экстренный вызов.

Если экстренный вызов выполняется с нарушением описанной выше процедуры, он будет считаться ложным.

## Информация

После окончания вызова с использованием кнопки SOS может воспроизводиться голосовое оповещение, указывающее на завершение голосового сеанса экстренного вызова. Аварийные службы отправлены на вызов.

## ВНИМАНИЕ

Резервное питание системы ЭРА-ГЛОНАСС осуществляется от аккумуляторной батареи системы

- Аккумуляторная батарея системы ЭРА-ГЛОНАСС обеспечивает питание системы в течение 1 часа в случае отключения основного источника питания автомобиля вследствие столкновения во время ДТП.
- Аккумуляторную батарею системы ЭРА-ГЛОНАСС необходимо менять каждые 3 года. Для получения дополнительной информации см. раздел «График технического обслуживания» в главе 9.

Светодиод горит красным светом (неисправность системы)

Если красный светодиод горит во время движения в нормальных условиях, это может указывать на неисправность системы ЭРА-ГЛОНАСС. Немедленно обратитесь к уполномоченному производителем дилеру / сервисному партнеру для проверки системы ЭРА-ГЛОНАСС. В противном случае не гарантируется исправная работа устройства ЭРА-ГЛОНАСС, установленного в вашем автомобиле. Владелец автомобиля несет ответственность за последствия, ставшие результатом несоблюдения описанных выше требований.

Случайное удаление или изменение

Система ЭРА-ГЛОНАСС вызывает аварийные службы для оказания помощи. Поэтому случайное удаление или изменение настроек системы ЭРА-ГЛОНАСС может повлиять на безопасность движения. Также это может стать причиной ошибочных звонков в единую дежурно-диспетчерскую службу. В связи с этим мы настоятельно просим не вносить изменения своими силами или с помощью третьих лиц в настройки оборудования ЭРА-ГЛОНАСС, установленного в автомобиле.



### Тестовый режим



Компоненты системы ЭРА-ГЛОНАСС, установленные в салоне автомобиля:

1. Микрофон
2. Кнопка SOS
3. Кнопка SOS ТЕСТ
4. Светодиод

Имеется техническая возможность проверить работоспособность устройства ЭРА-ГЛОНАСС, установленного в вашем автомобиле. Для предотвращения ложных вызовов и неправильного использования устройства проверка установленного в автомобиле устройства ЭРА-ГЛОНАСС должна выполняться исключительно специалистами уполномоченного производителем дилера / сервисного партнера и на его территории согласно соответствующему руководству (по использованию пользовательского интерфейса для запуска тестового режима).

Тестовый режим системы ЭРА-ГЛОНАСС можно запустить нажатием кнопки SOS ТЕСТ. Тестовый режим начинается с голосовых инструкций для проверки работоспособности устройства ЭРА-ГЛОНАСС. В ходе проверки работоспособности устройства ЭРА-ГЛОНАСС будет включаться красный/зеленый светодиод.

Повторное нажатие кнопки SOS ТЕСТ во время прослушивания голосовых указаний отключает тестовый режим.

# 9. Техническое обслуживание

Моторный отсек .....	9-4
Комплекс работ по техническому обслуживанию.....	9-6
Ответственность владельца.....	9-6
Меры предосторожности при проведении технического обслуживания владельцем автомобиля .....	9-6
Техническое обслуживание, выполняемое владельцем автомобиля .....	9-8
График технического обслуживания, проводимого владельцем автомобиля.....	9-9
Комплекс работ по периодическому техническому обслуживанию .....	9-11
График технического обслуживания при нормальных условиях эксплуатации автомобиля .....	9-12
График технического обслуживания при тяжелых условиях эксплуатации и малом годовом пробеге .....	9-17
Позиции периодического технического обслуживания .....	9-20
Моторное масло и масляный фильтр двигателя .....	9-20
Приводные ремни .....	9-20
Топливный фильтр.....	9-20
Топливные трубопроводы, гибкие шланги и соединения .....	9-20
Шланг вентиляции и крышка заливной горловины топливного бака.....	9-20
Воздушный фильтр.....	9-20
Свечи зажигания .....	9-20
Система охлаждения .....	9-21
Охлаждающая жидкость двигателя.....	9-21
Жидкость механической коробки передач (при наличии) .....	9-21
Жидкость автоматической коробки передач (при наличии) .....	9-21
Трубопроводы и гибкие шланги тормозной системы .....	9-21
Тормозная жидкость / жидкость гидропривода сцепления (при наличии).....	9-22
Стояночный тормоз .....	9-22
Дисковые тормоза, тормозные колодки, суппорты и диски .....	9-22
Болты крепления подвески .....	9-22
Картер, привод и чехлы рулевого механизма / шаровая опора нижнего рычага .....	9-22
Валы привода колес и чехлы .....	9-22
Хладагент системы кондиционирования воздуха .....	9-22
Моторное масло.....	9-23
Проверка уровня моторного масла .....	9-23
Замена моторного масла и масляного фильтра.....	9-25
Жидкость системы охлаждения.....	9-26

Проверка уровня охлаждающей жидкости .....	9-26
Рекомендуемая жидкость системы охлаждения.....	9-28
Замена охлаждающей жидкости .....	9-28
Тормозная жидкость / жидкость гидропривода сцепления (при наличии).....	9-30
Проверка уровня тормозной жидкости / жидкости гидропривода сцепления.....	9-30
Жидкость омывателя ветрового стекла.....	9-32
Проверка уровня жидкости в бачке омывателя ветрового стекла ...	9-32
Стояночный тормоз.....	9-33
Проверка стояночного тормоза .....	9-33
Воздушный фильтр .....	9-34
Замена фильтра.....	9-34
Воздушный фильтр системы управления микроклиматом.....	9-35
Проверка состояния фильтра .....	9-35
Замена фильтра.....	9-35
Щетки стеклоочистителя .....	9-37
Проверка состояния щеток .....	9-37
Замена щеток .....	9-37
Аккумуляторная батарея.....	9-40
Рекомендации по обращению с аккумуляторной батареей .....	9-41
Наклейка с указанием емкости аккумуляторной батареи .....	9-42
Подзарядка аккумуляторной батареи.....	9-43
Сброс параметров приборов .....	9-44
Колеса и шины .....	9-45
Уход за шинами.....	9-45
Рекомендуемое давление воздуха в холодных шинах.....	9-45
Проверка давления воздуха в шинах.....	9-47
Перестановка колес.....	9-48
Регулировка углов установки колес и балансировка шин .....	9-49
Замена шин .....	9-50
Замена колес .....	9-51
Сцепление шин с дорогой .....	9-51
Техническое обслуживание шин .....	9-51
Маркировка на боковой поверхности шины.....	9-52
Низкопрофильная шина (при наличии) .....	9-56

Плавкие предохранители.....	9-57
Замена предохранителей, установленных в приборной панели .....	9-59
Замена предохранителей, установленных в блоке предохранителей в моторном отсеке .....	9-60
Описание блока предохранителей/реле .....	9-61
Лампы освещения .....	9-69
Замена ламп в фарах, габаритных фонарях, указателях поворота, противотуманных фарах и дневных ходовых огнях .....	9-71
Замена лампы бокового повторителя указателя поворота (при наличии).....	9-74
Замена ламп заднего комбинированного фонаря .....	9-75
Замена лампы фонаря заднего хода / заднего противотуманного фонаря.....	9-77
Замена лампы верхнего дополнительного стоп-сигнала .....	9-77
Замена лампы освещения номерного знака .....	9-77
Замена лампы плафона освещения салона .....	9-78
Уход за внешним видом автомобиля .....	9-80
Внешний уход.....	9-80
Уход за салоном.....	9-87
Система снижения токсичности выбросов.....	9-91
Сажевый фильтр бензинового двигателя (GPF) (при наличии) .....	9-95

## МОТОРНЫЙ ОТСЕК

■ 1.6 D-CWT



Фактическая компоновка моторного отсека может отличаться от показанной.

OSU2R081001

1. Масляный щуп двигателя
2. Крышка маслозаливной горловины двигателя
3. Расширительный бачок для охлаждающей жидкости двигателя
4. Бачок для тормозной жидкости
5. Бачок для жидкости омывателя ветрового стекла
6. Воздушный фильтр
7. Аккумуляторная батарея
8. Блок плавких предохранителей

■ Smartstream G2.0

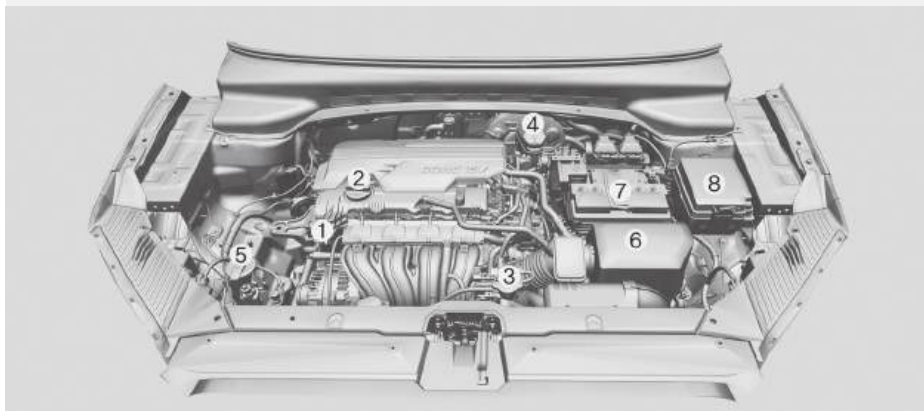

Фактическая компоновка моторного отсека может отличаться от показанной.

OSU2R081002

- |   |   |
|---|---|
| <ul style="list-style-type: none"> <li>1. Масляный щуп двигателя</li> <li>2. Крышка маслозаливной горловины двигателя</li> <li>3. Расширительный бачок для охлаждающей жидкости двигателя</li> <li>4. Бачок для тормозной жидкости</li> </ul> | <ul style="list-style-type: none"> <li>5. Бачок для жидкости омывателя ветрового стекла</li> <li>6. Воздушный фильтр</li> <li>7. Аккумуляторная батарея</li> <li>8. Блок плавких предохранителей</li> </ul> |
|---|---|

## КОМПЛЕКС РАБОТ ПО ТЕХНИЧЕСКОМУ ОБСЛУЖИВАНИЮ

При выполнении любых работ по техническому обслуживанию или проверке необходимо соблюдать максимальную осторожность, чтобы не повредить автомобиль и не травмировать себя.

Рекомендуется обратиться к уполномоченному производителем дилеру / сервисному партнеру для выполнения обслуживания и ремонта автомобиля. Уполномоченные производителем дилеры / сервисные партнеры соблюдают высочайшие стандарты качества обслуживания и получают техническую поддержку от производителя для обеспечения высокого уровня обслуживания.

### Ответственность владельца

#### Информация

**Владелец несет ответственность за проведение технического обслуживания автомобиля и хранение документации.**

Владелец автомобиля отвечает за обслуживание и хранение документации.

Храните документы о надлежащем техническом обслуживании, проведенном в соответствии с запланированным графиком технического обслуживания, указанным на следующих страницах. Эта информация необходима для подтверждения того, что техническое и профилактическое обслуживание автомобиля соответствует требованиям, предъявляемым для сохранения гарантийных обязательств на автомобиль.

Подробная информация о гарантийных обязательствах представлена в паспорте технического обслуживания автомобиля.

Гарантия не распространяется на ремонтные и регулировочные работы, явившиеся следствием ненадлежащего обслуживания или невыполнения требуемого обслуживания.

### Меры предосторожности при проведении технического обслуживания владельцем автомобиля

Ненадлежащее, неполное или недостаточное обслуживание может привести к возникновению эксплуатационных проблем с автомобилем, которые могут стать причиной повреждений, дорожно-транспортных происшествий или травм. Данная глава содержит инструкции только по легко выполнимым пунктам технического обслуживания. Некоторые операции может выполнять только уполномоченный производителем дилер / сервисный партнер, использующий специальные инструменты.

Запрещается каким-либо образом модифицировать автомобиль. Такие модификации могут отрицательно повлиять на эксплуатационные характеристики, безопасность или надежность автомобиля и, кроме того, могут нарушить условия ограниченной гарантии на автомобиль.

## **i** Информация

Неправильное техническое обслуживание, проводимое владельцем автомобиля в течение гарантийного срока, может сказываться на действии гарантии. Подробная информация представлена в паспорте технического обслуживания, поставляемом в комплекте с автомобилем. Если вы не уверены, что можете правильно выполнить какую-либо процедуру ремонта или технического обслуживания автомобиля, рекомендуется обратиться к уполномоченному производителем дилеру / сервисному партнеру для обслуживания системы.



## ТЕХНИЧЕСКОЕ ОБСЛУЖИВАНИЕ, ВЫПОЛНЯЕМОЕ ВЛАДЕЛЬЦЕМ АВТОМОБИЛЯ

### ВНИМАНИЕ

Проведение работ по техническому обслуживанию автомобиля может представлять опасность. Если у вас недостаточно знаний и опыта или нет соответствующих инструментов и оборудования для выполнения работ, рекомендуется доверить выполнение обслуживания системы уполномоченному производителем дилеру / сервисному партнеру. При выполнении работ по техническому обслуживанию ВСЕГДА соблюдайте следующие меры предосторожности.

- Припаркуйте автомобиль на ровной поверхности, переведите рычаг селектора в положение Р (парковка, для автомобиля с автоматической коробкой передач), задействуйте стояночный тормоз и переведите выключатель зажигания в положение LOCK/OFF.
- Заблокируйте колеса (передние и задние) для предотвращения перемещения автомобиля. Снимите свободную одежду и украшения, которые могут запутаться в подвижных частях.
- Если во время технического обслуживания нужно запустить двигатель, это нужно делать вне помещений или в помещении с достаточным уровнем вентиляции.

- Избегайте возникновения пламени и искр, а также не курите вблизи аккумуляторной батареи и компонентов топливной системы.

### ВНИМАНИЕ

Контакт с металлическими деталями

Не прикасайтесь к металлическим деталям (в том числе распоркам стоек) при работающем или горячем двигателе. Это может стать причиной тяжелых ожогов. Перед проведением работ по техническому обслуживанию автомобиля необходимо остановить двигатель и дождаться охлаждения металлических деталей.

Далее приводится список проверок, которые необходимо выполнять с указанной частотой для обеспечения безопасной и надежной эксплуатации автомобиля.

О любых неблагоприятных условиях следует незамедлительно сообщить в известность дилера.

Данные проверки технического состояния, выполняемые владельцем автомобиля, как правило, не предусматриваются условиями гарантии; в связи с этим владельцу возможно придется оплатить выполнение работ, а также использованные детали и смазочные материалы.

## График технического обслуживания, проводимого владельцем автомобиля

### **При заправке автомобиля топливом:**

- Проверьте уровень охлаждающей жидкости в расширительном бачке.
- Проверьте уровень жидкости в бачке омывателя ветрового стекла.
- Убедитесь, что давление воздуха в шинах соответствует норме.



### **ВНИМАНИЕ**

Соблюдайте осторожность, проверяя уровень охлаждающей жидкости при горячем двигателе. Может произойти выброс горячей охлаждающей жидкости и пара под давлением. В результате можно получить ожоги или другие серьезные травмы.

### **В процессе эксплуатации автомобиля:**

- Отмечайте все изменения в звуке выхлопа, а также появление запаха выхлопных газов в салоне.
- Следите за вибрацией рулевого колеса. Обращайте внимание на возрастание усилия, требуемого для поворота рулевого колеса, появление люфта в рулевом колесе или изменение его нейтрального положения.
- Обращайте внимание, не происходит ли постоянного небольшого «увода» автомобиля в одну сторону при движении по гладкой ровной дороге.

- Во время торможения прислушайтесь к работе систем автомобиля, отмечайте появление необычных звуков, смещение в одну сторону, увеличение хода педали тормоза или возрастание усилия при ее нажатии.
- В случае проскальзывания или изменений в работе трансмиссии проверьте уровень трансмиссионной жидкости.
- Проверьте работу автоматической коробки передач в режиме Р (парковка).
- Проверьте работу стояночного тормоза.
- Проверьте наличие следов утечки жидкостей под днищем автомобиля (вода, капающая из системы кондиционирования воздуха в процессе работы или после ее выключения, не является признаком неисправности).

### **Не реже одного раза в месяц:**

- Проверьте уровень охлаждающей жидкости двигателя в расширительном бачке.
- Проверьте работу всех внешних осветительных приборов, включая стоп-сигналы, указатели поворота и лампы аварийной сигнализации.
- Проверьте давление во всех шинах, включая запасное колесо; проверьте шины на предмет чрезмерного или неравномерного износа и повреждений.
- Проверьте возможное наличие ослабленных колесных гаек.

**Не реже двух раз в год  
(например, каждую весну и  
осень):**

- Проверьте гибкие шланги радиатора, отопителя и кондиционера на наличие протечек и повреждений.
- Проверьте работу омывателя и стеклоочистителя ветрового стекла. Очистите щетки стеклоочистителя куском чистой ткани, смоченной промывочной жидкостью.
- Проверьте регулировку света фар.
- Проверьте глушитель, выхлопные трубы, кожухи и хомуты.
- Убедитесь в отсутствии износа и правильной работе поясно-плечевых ремней безопасности.

**Не реже одного раз в год:**

- Прочистите дренажные отверстия в кузове и дверях автомобиля.
- Смажьте петли и ограничители открытия дверей, а также петли капота.
- Смажьте замки и защелки дверей и капота.
- Смажьте резиновые уплотнители дверей.
- Перед началом теплого времени года проверьте систему кондиционирования воздуха.
- Проверьте и смажьте тягу и шарниры механизма управления автоматической коробкой передач.
- Очистите аккумуляторную батарею и ее клеммы.
- Проверьте уровень тормозной жидкости / жидкости гидропривода сцепления.

## КОМПЛЕКС РАБОТ ПО ПЕРИОДИЧЕСКОМУ ТЕХНИЧЕСКОМУ ОБСЛУЖИВАНИЮ

Придерживайтесь графика технического обслуживания в обычном объеме, если автомобиль не эксплуатируется постоянно в одном из перечисленных ниже режимов. Если автомобиль регулярно эксплуатируется в одном из приведенных ниже режимов, следуйте графику технического обслуживания при тяжелых условиях эксплуатации.

- Неоднократные поездки на короткие дистанции менее 8 км (5 миль) при нормальной температуре или менее 16 км (10 миль) при температуре ниже нуля
- Длительная работа двигателя на холостом ходу или движение с малой скоростью на большие расстояния
- Движение по неровной, запыленной, загрязненной дороге, дороге без покрытия или дороге, покрытой гравием или солью
- Движение по местности, где используется соль или другие коррозионные материалы, или движение в очень холодную погоду
- Движение по пыльным дорогам
- Движение по загруженным дорогам
- Частое движение в гору, с горы или по горным дорогам
- Буксировка прицепа или использование жилого автоприцепа
- Использование в качестве патрульного автомобиля, такси, коммерческого автомобиля или буксира
- Регулярное движение с высокой скоростью или с резким ускорением/замедлением
- Регулярное движение с частыми остановками
- Использование моторного масла нерекомендуемого типа (минерального, полусинтетического, низкого класса и т. д.)

Если автомобиль эксплуатируется в одном из режимов, перечисленных выше, то проверку его технического состояния, замену или долив рабочих жидкостей следует проводить чаще, чем указано в графике технического обслуживания при эксплуатации в обычных условиях. После прохождения километража или промежутков времени, указанных в таблице, продолжайте соблюдать указанные интервалы технического обслуживания.



### Информация

- **Поскольку расход моторного масла во время движения является нормальным явлением, уровень масла следует проверять на регулярной основе.**
- **Интервал замены моторного масла для нормальных условий эксплуатации основан на использовании рекомендуемой спецификации масла. Если моторное масло рекомендуемой спецификации не используется, замените моторное масло в соответствии с графиком технического обслуживания для тяжелых условий эксплуатации.**

График технического обслуживания при нормальных условиях эксплуатации автомобиля

ПЕРИОДИЧНОСТЬ ТЕХНИЧЕСКОГО ОБСЛУЖИВАНИЯ	Количество месяцев или пробег, в зависимости от того, что наступит раньше									
	Месяцы	12	24	36	48	60	72	84	96	
ПОЗИЦИЯ ОБСЛУЖИВАНИЯ	Мили × 1000	10	20	30	40	50	60	70	80	
	км × 1000	15	30	45	60	75	90	105	120	
Приводные ремни *1		Первую проверку выполнить через 90 000 км (60 000 миль) или 72 месяца, в дальнейшем — через каждые 30 000 км (20 000 км) или 24 месяца								
Моторное масло и масляный фильтр двигателя *2*3		R	R	R	R	R	R	R	R	R

I: Проверить и, при необходимости, отрегулировать, отремонтировать, очистить или заменить.  
R: Заменить.

\*1: Приводной ремень следует заменить при появлении на нем трещин или чрезмерном уменьшении натяжения.

\*2: Необходимо использовать полностью моторное масло класса API SN PLUS (или выше). В случае использования моторного масла более низкого класса следует производить замену моторного масла и масляного фильтра двигателя через каждые 8000 км (5000 миль) или 6 месяцев в соответствии с регламентом обслуживания для тяжелых условий эксплуатации.

\*3: Проверить уровень моторного масла и наличие протечек через каждые 500 км (350 миль) или перед продолжительной поездкой.

\*4: Если недоступно топливо хорошего качества, соответствующее стандартам европейского топлива (EN228), или аналогичное топливо, включающее топливные присадки, рекомендуется добавить один флакон топливной присадки. Присадки можно приобрести у уполномоченного производителя дилера / сервисного партнера. Там же можно получить рекомендации по их использованию. Не смешивайте разные присадки.

График технического обслуживания при нормальных условиях эксплуатации автомобиля

ПЕРИОДИЧНОСТЬ ТЕХНИЧЕСКОГО ОБСЛУЖИВАНИЯ	Количество месяцев или пробег, в зависимости от того, что наступит раньше										
	Месяцы	12	24	36	48	60	72	84	96		
ПОЗИЦИЯ ОБСЛУЖИВАНИЯ	Мили * 1000	10	20	30	40	50	60	70	80		
	км * 1000	15	30	45	60	75	90	105	120		
Воздушный фильтр		I	I	I	I	I	I	I	I		
Присадки к топливу *4		Добавлять через каждые 10 000 км (6200 миль) или 12 месяцев									
Свечи зажигания *5	Smartstream G2.0	Заменять через каждые 160 000 км (100 000 миль)									
	1.6 D-CVТ	Заменять через каждые 60 000 км (40 000 миль)									

I: Проверить и, при необходимости, отрегулировать, отремонтировать, очистить или заменить.

R: Заменить.

\*5 : Для удобства замена может производиться раньше указанного срока при выполнении других пунктов технического обслуживания.

\* : Считается, что топливный фильтр не подлежит обслуживанию, однако качество используемого топлива может повлиять на частоту необходимого технического обслуживания. При возникновении серьезных проблем, таких как блокирование потока топлива, вибрация, помпаж, потеря мощности, проблемы с запуском двигателя и т. п., замените фильтр немедленно, независимо от графика технического обслуживания. За дополнительной информацией обратитесь к уполномоченному производителем дилеру / сервисному партнеру.

График технического обслуживания при нормальных условиях эксплуатации автомобиля

ПЕРИОДИЧНОСТЬ ТЕХНИЧЕСКОГО ОБСЛУЖИВАНИЯ	Количество месяцев или пробег, в зависимости от того, что наступит раньше												
	Месяцы	12	24	36	48	60	72	84	96				
ПОЗИЦИЯ ОБСЛУЖИВАНИЯ	Мили × 1000	10	20	30	40	50	60	70	80				
	км × 1000	15	30	45	60	75	90	105	120				
Шланг вентиляции и крышка заливной горловины топливного бака													
Воздушный фильтр системы вентиляции топливного бака (при наличии)													
Вакуумный шланг													
Топливные трубопроводы, гибкие шланги и соединения													
Система охлаждения	Ежедневно проверять уровень охлаждающей жидкости и наличие протечек												
		Первую проверку выполнить через 60 000 км (40 000 миль) или 48 месяцев, в дальнейшем — через каждые 30 000 км (20 000 км) или 24 месяца											

I: Проверить и, при необходимости, отрегулировать, отремонтировать, очистить или заменить.

R: Заменить.

\*6 : При добавлении охлаждающей жидкости следует использовать только деионизированную или мягкую воду. Запрещается добавлять жесткую воду в оригинальную охлаждающую жидкость. Ненадлежащая смесь охлаждающей жидкости может привести к серьезной неисправности или повреждению двигателя.

\*7 : Для удобства замена может производиться раньше указанного срока при выполнении других пунктов технического обслуживания.

График технического обслуживания при нормальных условиях эксплуатации автомобиля

ПЕРИОДИЧНОСТЬ ТЕХНИЧЕСКОГО ОБСЛУЖИВАНИЯ	Количество месяцев или пробег, в зависимости от того, что наступит раньше										
	Месяцы	12	24	36	48	60	72	84	96		
ПОЗИЦИЯ ОБСЛУЖИВАНИЯ	Мили × 1000	10	20	30	40	50	60	70	80		
	км × 1000	15	30	45	60	75	90	105	120		
Жидкость системы охлаждения <sup>6</sup>		Первая замена через 210 000 км (120 000 миль) или через 120 месяцев. После этого заменять каждые 30 000 км (20 000 миль) или через 24 месяца <sup>7</sup>									
Все электрические системы		I	I	I	I	I	I	I	I		
Состояние аккумуляторной батареи		I	I	I	I	I	I	I	I		
Трубопроводы тормозной системы, гибкие шланги и соединения		I	I	I	I	I	I	I	I		
Педали тормоза, педаль сцепления (при наличии)			I		I		I		I		
Стояночный тормоз			I		I		I		I		
Тормозная жидкость / жидкость гидропривода сцепления		I	I	R	I	I	R	I	I		
Дисковые тормоза и тормозные колодки		I	I	I	I	I	I	I	I		
Зубчатая рейка, рулевой привод и пыльники		I	I	I	I	I	I	I	I		
Приводные валы и пыльники			I		I		I		I		
Шины (давление и износ протектора)		I	I	I	I	I	I	I	I		

I: Проверить и, при необходимости, отрегулировать, отремонтировать, очистить или заменить.  
R: Заменить.

<sup>6</sup>: Жидкость необходимо менять каждый раз в случае погружения этих компонентов в воду.



ПЕРИОДИЧНОСТЬ ТЕХНИЧЕСКОГО ОБСЛУЖИВАНИЯ	Количество месяцев или пробег, в зависимости от того, что наступит раньше										
	Месяцы	12	24	36	48	60	72	84	96		
ПОЗИЦИЯ ОБСЛУЖИВАНИЯ	Мили × 1000	10	20	30	40	50	60	70	80		
	км × 1000	15	30	45	60	75	90	105	120		
Шаровые шарниры передней подвески											
Болты и гайки шасси и кузова											
Болты крепления подвески											
Хладагент кондиционера воздуха (при наличии)											
Компрессор кондиционера воздуха (при наличии)											
Жидкость механической коробки передач (при наличии) *8											
Жидкость автоматической коробки передач (при наличии)		Не нуждается в проверке и техническом обслуживании									
Система выпуска отработавших газов											
Масло раздаточной коробки (полный привод) *8											
Масло заднего дифференциала (полный привод) *8											
Карданный вал (полный привод)											
Система ЭРА-ГЛОНАСС											
Аккумуляторная батарея системы ЭРА-ГЛОНАСС (при наличии)		Заменять через каждые 3 года.									

I: Проверить и, при необходимости, отрегулировать, отремонтировать, очистить или заменить.

R: Заменить.

\*8: Жидкость необходимо менять каждый раз в случае погружения этих компонентов в воду.

График технического обслуживания при тяжелых условиях эксплуатации и малом годовом пробеге

Ниже приведен перечень позиций, требующих более частого технического обслуживания при тяжелых условиях эксплуатации автомобиля.

В приведенной ниже таблице указана соответствующая периодичность технического обслуживания.

R: Заменить

I: Проверить и при необходимости отрегулировать, отремонтировать, очистить или заменить.

Позиция обслуживания	Операция обслуживания	Периодичность технического обслуживания	Условия эксплуатации
Моторное масло и масляный фильтр	R	Замена через каждые 7500 км (4650 миль) или 6 месяцев	A, B, C, D, E, F, G, H, I, J, K, L
Воздушный фильтр	R	Производите замену чаще, если этого требуют условия эксплуатации	C, E
Свечи зажигания	R	Производите замену чаще, если этого требуют условия эксплуатации	A, B, H, I, K
Зубчатая рейка, рулевой привод и пыльники	I	Производите проверки чаще, если этого требуют условия эксплуатации	C, D, E, F, G
Шаровые шарниры передней подвески	I	Производите проверки чаще, если этого требуют условия эксплуатации	C, D, E, F, G
Масло заднего дифференциала (полный привод)	R	Через каждые 120 000 км (80 000 миль)	C, D, E, G, H, I, J

Позиция обслуживания	Операция обслуживания	Периодичность технического обслуживания	Условия эксплуатации
Масло раздаточной коробки (полный привод)	R	Через каждые 120 000 км (80 000 миль)	C, D, E, G, H, I, J
Карданный вал (полный привод)	I	Через каждые 15 000 км (10 000 миль) или 12 месяцев	C, D, E, G, H, I, J
Система ЭРА-ГЛОНАСС	I	Проверка технического состояния через каждые 7500 км (4650 миль) или 6 месяцев	A, L
Дисковые тормоза, тормозные колодки, суппорты и диски	I	Производите проверки чаще, если этого требуют условия эксплуатации	C, D, E, G, H
Стояночный тормоз	I	Производите проверки чаще, если этого требуют условия эксплуатации	C, D, G, H
Приводные валы и пыльники	I	Производите проверки чаще, если этого требуют условия эксплуатации	C, D, E, F, G, H, I, K
Жидкость механической коробки передач (при наличии)	R	Через каждые 120 000 км (80 000 миль)	C, D, F, G, H, I, J
Жидкость автоматической коробки передач (при наличии)	R	Через каждые 90 000 км (60 000 миль)	A, C, D, E, F, G, H, I, K
Салонный воздушный фильтр (при наличии)	R	Производите замену чаще, если этого требуют условия эксплуатации	C, E

### Тяжелые условия эксплуатации

- A. Неоднократные поездки на короткие дистанции менее 8 км (5 миль) при нормальной температуре или менее 16 км (10 миль) при температуре ниже нуля
- B. Длительная работа двигателя на холостом ходу или движение с малой скоростью на большие расстояния
- C. Движение по неровной, запыленной, загрязненной дороге, дороге без покрытия или дороге, покрытой гравием или солью
- D. Эксплуатация автомобиля в районах с обильным применением соли или иных веществ, вызывающих коррозию, или при очень низкой температуре
- E. Движение в условиях попадания в двигатель песка или пыли
- F. Движение по загруженным дорогам
- G. Частое движение в гору, с горы или по горным дорогам
- H. Буксировка прицепа, использование жилого автоприцепа или перевозка грузов на крыше
- I. Эксплуатация автомобиля в качестве патрульной машины, такси, с иными коммерческими целями или для буксировки автомобиля
- J. Регулярное движение с высокой скоростью или с резким ускорением/замедлением
- K. Регулярное движение с частыми остановками
- L. Использование моторного масла нереконмендуемого типа (минерального, полусинтетического, низкого класса и т. д.)

## ПОЗИЦИИ ПЕРИОДИЧЕСКОГО ТЕХНИЧЕСКОГО ОБСЛУЖИВАНИЯ

### Моторное масло и масляный фильтр двигателя

Моторное масло и масляный фильтр двигателя следует менять с периодичностью, указанной в графике технического обслуживания. При эксплуатации автомобиля в тяжелых условиях замену необходимо производить чаще.

### Приводные ремни

Проверьте все приводные ремни на наличие порезов, трещин, повышенного износа или загрязнения маслом и замените их в случае необходимости. Следует периодически проверять натяжение приводных ремней и регулировать его в случае необходимости.

### К СВЕДЕНИЮ

При проверке ремня устанавливайте выключатель зажигания в положение LOCK/OFF или ACC.

### Топливный фильтр

Засоренный топливный фильтр может быть причиной ограничения скорости, на которой возможно движение автомобиля, неисправности системы контроля токсичности отработавших газов и затрудненного пуска двигателя. Если в топливном баке накапливается избыточное количество посторонних веществ, может потребоваться более частая замена топливного фильтра.

После установки нового фильтра дайте двигателю поработать несколько минут и проверьте наличие течи в местах соединений.

Замену топливного фильтра рекомендуется выполнять у уполномоченного производителем дилера / сервисного партнера.

### Топливные трубопроводы, гибкие шланги и соединения

Проверьте топливные трубопроводы, шланги подачи топлива и соединения на предмет наличия протечек и повреждений. Для замены топливных трубок, топливных шлангов и разъемов рекомендуется обращаться к уполномоченному производителем дилеру / сервисному партнеру.

### Шланг вентиляции и крышка заливной горловины топливного бака

Состояние шланга вентиляции топливного бака и крышки его заливной горловины следует проверять с периодичностью, указанной в графике технического обслуживания. Убедитесь в том, что замена шланга вентиляции топливного бака или крышки его заливной горловины произведена должным образом.

### Воздушный фильтр

Замену воздушного фильтра рекомендуется выполнять у уполномоченного производителем дилера / сервисного партнера.

### Свечи зажигания

Убедитесь в том, что тепловые характеристики установленных свечей зажигания соответствуют заданным требованиям.

Для замены жидкости автоматической коробки передач в соответствии с графиком технического обслуживания рекомендуется обращаться к уполномоченному производителем дилеру / сервисному партнеру.



## ВНИМАНИЕ

Не снимайте свечи зажигания для проверки при горячем двигателе. Это может стать причиной ожога.

### Система охлаждения

Проверьте элементы системы охлаждения двигателя, такие как радиатор, расширительный бачок, гибкие шланги и места соединений, на наличие протечек и поврежденных. Замените все поврежденные детали.

### Охлаждающая жидкость двигателя

Замена охлаждающей жидкости должна производиться с периодичностью, указанной в графике технического обслуживания.

### Жидкость механической коробки передач (при наличии)

Проверяйте жидкость механической коробки передач согласно графику технического обслуживания.

### Жидкость автоматической коробки передач (при наличии)

Проверяйте жидкость автоматической коробки передач согласно графику технического обслуживания.

## Информация

Если давление масла снижается из-за недостаточного количества моторного масла, загорается контрольная лампа низкого давления моторного масла. Кроме того, активируется система усиленной защиты двигателя, ограничивающая мощность двигателя, и загорается контрольная лампа низкого давления моторного масла , если автомобиль постоянно движется в таком состоянии. Когда давление моторного масла приходит в норму, контрольная лампа низкого давления моторного масла погаснет, и мощность двигателя больше не будет ограничена.

## **К СВЕДЕНИЮ**

Использование трансмиссионной жидкости, не соответствующей требованиям (даже той, которая имеет маркировку соответствия оригинальной), может привести к ухудшению качества переключения передач и вибрации, а также к выходу коробки передач из строя.

Используйте только рекомендуемые марки жидкости для автоматической коробки передач. (См. «Рекомендуемые смазочные материалы и информация об объемах» в главе 2.)

### Трубопроводы и гибкие шланги тормозной системы

Внешним осмотром проверьте правильность установки, наличие потерь, трещин, износа и любых протечек. Немедленно замените все поврежденные или изношенные детали.

### **Тормозная жидкость / жидкость гидропривода сцепления (при наличии)**

Проверьте уровень тормозной жидкости / жидкости гидропривода сцепления в бачке тормозной системы. Уровень должен находиться между рисками «MIN» (минимум) и «MAX» (максимум) на боковой поверхности бачка. Используйте только тормозную жидкость / жидкость гидропривода сцепления, соответствующую классу DOT 4.

### **Стояночный тормоз**

Проверьте систему стояночного тормоза, включая рычаг стояночного тормоза и тросы его привода.

### **Дисковые тормоза, тормозные колодки, суппорты и диски**

Проверьте тормозные колодки на наличие повышенного износа, диски — на наличие биения и износа, суппорты — на наличие протечки тормозной жидкости.

Более подробную информацию о проверке предельного износа фрикционных накладок можно получить на веб-сайте производителя.

### **Болты крепления подвески**

Проверьте узлы крепления элементов подвески на наличие ослабления затяжки болтов или повреждений. Затяните резьбовые соединения с указанным моментом затяжки.

### **Картер, привод и чехлы рулевого механизма / шаровая опора нижнего рычага**

Остановите автомобиль, выключите двигатель и проверьте наличие излишнего люфта рулевого колеса.

Проверьте рулевой привод на наличие деформаций и повреждений. Проверьте защитные чехлы и шаровые опоры на наличие износа, трещин или повреждений. Замените все поврежденные детали.

### **Валы привода колес и чехлы**

Проверьте валы привода колес, чехлы и хомуты на наличие трещин, износа или повреждений. Замените все поврежденные детали и восстановите набивку узлов консистентной смазкой в случае необходимости.

### **Хладагент системы кондиционирования воздуха**

Проверьте магистрали кондиционера и места соединений на наличие протечек и повреждений.

## МОТОРНОЕ МАСЛО

### Проверка уровня моторного масла

Моторное масло используется для смазывания, охлаждения и функционирования различных гидравлических компонентов в двигателе. Расход моторного масла во время движения является нормальным явлением, поэтому необходимо регулярно проверять уровень масла и доливать масло. Кроме того, проверяйте уровень масла и доливайте масло в соответствии с рекомендуемым графиком технического обслуживания для предотвращения ухудшения характеристик масла.

Проверяйте уровень моторного масла согласно нижеуказанной процедуре.

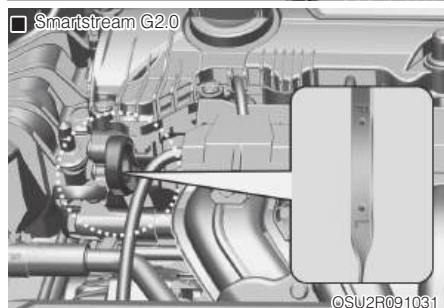

1. Соблюдайте все предписания производителя моторного масла.
2. Убедитесь, что автомобиль установлен на горизонтальной поверхности, рычаг селектора находится в положении Р (парковка) и стояночный тормоз задействован. По возможности заблокируйте колеса.
3. Запустите двигатель и прогрейте его, чтобы показания температуры охлаждающей жидкости находились в пределах диапазона постоянной нормальной температуры.
4. Выключите двигатель, снимите крышку маслозаливной горловины двигателя и извлеките маслоизмерительный щуп. Подождите около 15 минут, чтобы дать маслу возможность стечь в поддон картера.
5. Вытрите щуп начисто и повторно вставьте до упора.
6. Повторно извлеките щуп и проверьте уровень.
7. Если уровень масла находится вблизи метки «L» (низкий), долейте масло до метки «F» (полный).





### К СВЕДЕНИЮ

Для предотвращения повреждения двигателя соблюдайте следующие меры предосторожности:

- Добавляя или меняя моторное масло, следите за тем, чтобы оно не проливалось. Немедленно вытрите пролитое масло.
- Расход моторного масла может возрасти в период обкатки нового автомобиля и стабилизируется через 6000 км (4000 миль) пробега.
- На расход моторного масла могут влиять манера вождения, климатические условия, условия движения, качество масла и т. д. Поэтому рекомендуется регулярно проверять уровень моторного масла и доливать его при необходимости.

## **i** Информация

Используйте только рекомендуемые марки моторных масел. (См. «Рекомендуемые смазочные материалы и информация об объемах» в главе 2.)

## **!** ВНИМАНИЕ

Патрубок радиатора

Проявляйте максимальную осторожность и не прикасайтесь к патрубку радиатора во время долива масла или проверки уровня масла в двигателе, поскольку он может быть нагрет до температуры, способной вызвать ожог.

## Замена моторного масла и масляного фильтра

- Для замены моторного масла и масляного фильтра рекомендуется обращаться к уполномоченному производителем дилеру / сервисному партнеру.
- Если интервал замены в соответствии с графиком технического обслуживания превышен, возможно ухудшение характеристик моторного масла и негативное влияние на состояние двигателя. Поэтому необходимо заменять моторное масло согласно графику технического обслуживания.
- Для поддержания двигателя в оптимальном состоянии используйте рекомендуемое моторное масло и масляный фильтр. Если моторное масло и масляный фильтр рекомендуемой спецификации не используются, заменяйте их в соответствии с графиком технического обслуживания для тяжелых условий эксплуатации.
- Целью замены моторного масла в соответствии с графиком технического обслуживания является предотвращение ухудшения характеристик масла, и она не связана с расходом масла. Регулярно проверяйте уровень моторного масла и доливайте масло.

## Информация

Если давление моторного масла снижается из-за недостаточного количества масла, загорается контрольная лампа низкого давления моторного масла (🔴). Кроме того, если автомобиль продолжает движение при таком состоянии, усовершенствованная система защиты двигателя ограничивает мощность двигателя и загорается контрольная лампа неисправности двигателя (🔴). Если давление моторного масла приходит в норму, контрольная лампа низкого давления моторного масла отключается и усовершенствованная система защиты двигателя перестает ограничивать мощность двигателя.

## ОСТОРОЖНО

Сразу после поездки моторное масло очень горячее и может стать причиной ожогов при его замене. Замену моторного масла следует производить после того, как масло остынет.

## ВНИМАНИЕ

При продолжительном контакте с кожей отработанное моторное масло может вызвать раздражение или рак кожи. Отработанное моторное масло содержит химические вещества, которые вызывали у лабораторных животных заболевание раком. Чтобы предохранить кожу, тщательно мойте руки с мылом в теплой воде сразу после работы с отработанным маслом.

## ЖИДКОСТЬ СИСТЕМЫ ОХЛАЖДЕНИЯ

В системе охлаждения, работающей под давлением, имеется бачок, заполненный всепогодной охлаждающей жидкостью с низкой температурой замерзания. Охлаждающая жидкость заливается в бачок на заводе-изготовителе.

Проверяйте степень защиты от замерзания и уровень охлаждающей жидкости не реже одного раза в год, перед началом зимнего сезона или перед поездкой в районы с холодным климатом.

### К СВЕДЕНИЮ

- Недопустимо запускать двигатель без охлаждающей жидкости. Это может привести к неисправности водяного насоса и к заклиниванию двигателя.
- Если двигатель перегрелся в результате низкого уровня охлаждающей жидкости, при быстром добавлении большого количества охлаждающей жидкости в двигателе могут образоваться трещины. Для предотвращения повреждения охлаждающую жидкость следует добавлять медленно небольшими порциями.

### Проверка уровня охлаждающей жидкости

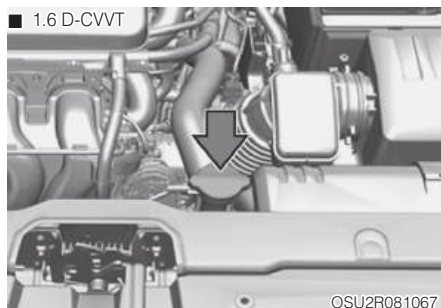

Проверьте состояние всех шлангов систем охлаждения и обогрева, а также их соединения. Замените все изношенные или имеющие вздутия шланги.

При холодном двигателе уровень охлаждающей жидкости должен находиться между отметками F (полный) и L (низкий) на стенке расширительного бачка.

Если уровень охлаждающей жидкости низкий, добавьте дистиллированной (деионизированной) воды.

Доведите уровень до метки «F» (полный), но не перелейте. Если пополнение приходится проводить часто, рекомендуется обратиться к уполномоченному производителем дилеру / сервисному партнеру для проверки системы.

## ВНИМАНИЕ



Снятие крышки радиатора

- Не пытайтесь открывать крышку радиатора при работающем или горячем двигателе. Это может привести к повреждению системы охлаждения и двигателя, а также может стать причиной тяжелых травм в результате выброса горячей охлаждающей жидкости или пара.
- Выключите двигатель и дождитесь, пока он остынет. При снятии крышки радиатора должна соблюдаться предельная осторожность. Оберните крышку толстой тканью и медленно проверните ее против часовой стрелки до первого упора. Отойдите в сторону, пока будет происходить стравливание давления в системе охлаждения. Убедившись, что давление снижено, нажмите на крышку радиатора, используя толстую ткань, и, продолжая вращение против часовой стрелки, снимите крышку.
- Даже если двигатель остановлен, не снимайте крышку радиатора или сливную пробку, пока двигатель и радиатор не остынут. Горячая охлаждающая жидкость и пар, выходящие под давлением, могут привести к серьезной травме.

## ВНИМАНИЕ



Работа электродвигателя вентилятора системы охлаждения зависит от температуры охлаждающей жидкости, давления хладагента и скорости автомобиля. Он может иногда работать даже с неработающим двигателем. Будьте крайне внимательны, работая около лопастей вентилятора системы охлаждения, т. к. вращающиеся лопасти вентилятора могут нанести травму. По мере снижения температуры двигателя электродвигатель автоматически отключается. Это не является неисправностью.

Электродвигатель вентилятора системы охлаждения может работать до тех пор, пока не будет отсоединен отрицательный кабель аккумуляторной батареи.

## ВНИМАНИЕ

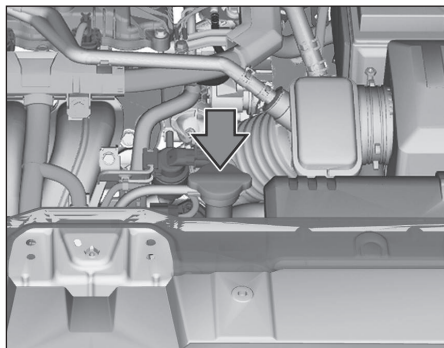

Убедитесь, что этикетка на крышке бачка для охлаждающей жидкости направлена вперед.

## Рекомендуемая жидкость системы охлаждения

- При добавлении охлаждающей жидкости следует использовать только деионизированную или мягкую воду. Запрещается добавлять жесткую воду в оригинальную охлаждающую жидкость. Ненадлежащая смесь охлаждающей жидкости может привести к серьезной неисправности или повреждению двигателя.
- Для защиты алюминиевых деталей двигателя автомобиля от коррозии и предотвращения замерзания должна использоваться охлаждающая жидкость на основе этиленгликоля с фосфатами.
- ЗАПРЕЩАЕТСЯ использовать метиловый и этиловый спирты, а также добавлять их в рекомендуемые охлаждающие жидкости.
- Не следует использовать растворы, в которых содержится более 60% или менее 35% антифриза, поскольку они обладают пониженной эффективностью.

Процентное содержание компонентов смеси приведено в следующей таблице.

Температура окружающего воздуха	Процентное содержание компонентов смеси (объем)	
	Антифриз	Вода
-15 °C (5 °F)	35	65
-25 °C (-13 °F)	40	60
-35 °C (-31 °F)	50	50
-45 °C (-49 °F)	60	40

## **i** Информация

В случае возникновения сомнений в отношении пропорций воды и антифриза проще всего смешать 50% воды и 50% антифриза, так как каждой жидкости будет поровну. Такой вариант подходит практически для любого температурного диапазона от -35 °C (-31 °F) и выше.

## **!** ВНИМАНИЕ



Крышка радиатора

Не снимайте крышку радиатора при горячем двигателе и радиаторе.

Горячая охлаждающая жидкость и пар, выходящие под давлением, могут привести к серьезной травме.

## Замена охлаждающей жидкости

Для замены охлаждающей жидкости рекомендуется обращаться к уполномоченному производителем дилеру / сервисному партнеру.

## **К СВЕДЕНИЮ**

Оберните горловину бачка толстой тканью перед тем, как залить охлаждающую жидкость, чтобы предотвратить перелив жидкости через горловину и попадание его в другие части двигателя, в частности в генератор.



## **ВНИМАНИЕ**

- Не заливайте охлаждающую жидкость радиатора или антифриз в бачок омывателя.
- Охлаждающая жидкость двигателя может серьезно ухудшить видимость при распылении ее на ветровое стекло и стать причиной потери управления автомобилем или повредить лакокрасочное покрытие и обшивку кузова.

## ТОРМОЗНАЯ ЖИДКОСТЬ / ЖИДКОСТЬ ГИДРОПРИВОДА СЦЕПЛЕНИЯ (ПРИ НАЛИЧИИ)

### Проверка уровня тормозной жидкости / жидкости гидропривода сцепления

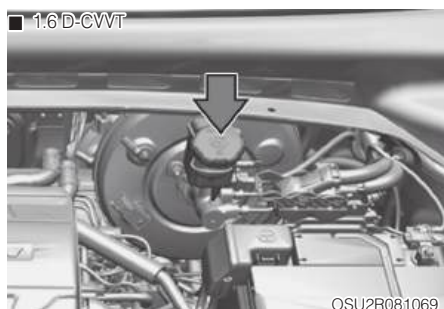

Периодически проверяйте уровень жидкости в бачке. Уровень жидкости должен находиться между рисками «MAX» (максимум) и «MIN» (минимум) на боковой поверхности бачка.

Перед снятием крышки бачка и добавлением тормозной жидкости / жидкости гидропривода сцепления тщательно очистите зону вокруг крышки бачка для предотвращения загрязнения жидкости. Если уровень низкий, долейте жидкость до отметки «MAX» (максимум). По мере увеличения пробега автомобиля уровень жидкости снижается. Это нормальное состояние, связанное с износом тормозных накладок и/или диска сцепления (при наличии).

Если уровень жидкости чрезмерно низкий, рекомендуется обратиться к уполномоченному производителем дилеру / сервисному партнеру для проверки системы тормозов/сцепления.

### **i** Информация

**Используйте только рекомендованную тормозную жидкость / жидкость гидропривода сцепления. (См. «Рекомендуемые смазочные материалы и информация об объемах» в главе 2.)**

**Никогда не смешивайте жидкости разных типов.**

### **!** ВНИМАНИЕ

**Утечка тормозной жидкости**

Если добавлять жидкость в бачок тормозной системы приходится часто, рекомендуется обратиться к уполномоченному производителем дилеру / сервисному партнеру для проверки системы.

## Информация

Перед снятием крышки бачка гидропривода тормозов / сцепления ознакомьтесь с содержанием наклеек на крышке бачка.

## ВНИМАНИЕ

Перед снятием очистите крышку заливной горловины. Используйте только тормозную жидкость / жидкость гидропривода сцепления DOT4 из герметично закрытого контейнера.

## ВНИМАНИЕ

Тормозная жидкость / жидкость гидропривода сцепления

При замене и добавлении тормозной жидкости / жидкости гидропривода сцепления следует соблюдать осторожность. Следите за тем, чтобы она не попала в глаза. При попадании тормозной жидкости / жидкости гидропривода сцепления в глаза необходимо немедленно промыть их большим количеством чистой водопроводной воды. Как можно скорее обратитесь за медицинской помощью.

## **К СВЕДЕНИЮ**

Необходимо принять меры предосторожности, чтобы тормозная жидкость / жидкость гидропривода сцепления не попадала на окрашенные поверхности кузова автомобиля, так как это может повредить краску.

Запрещается использовать тормозную жидкость / жидкость гидропривода сцепления, которая в течение длительного времени находилась в контакте с открытым воздухом, так как в этом случае нельзя гарантировать ее качество. Ее следует надлежащим образом утилизировать. Используйте только рекомендованный тип тормозной жидкости. Несколько капель масла на минеральной основе (например, моторного масла), попавшие в тормозную систему / систему сцепления, могут повредить ее детали.



## ЖИДКОСТЬ ОМЫВАТЕЛЯ ВЕТРОВОГО СТЕКЛА

### Проверка уровня жидкости в бачке омывателя ветрового стекла

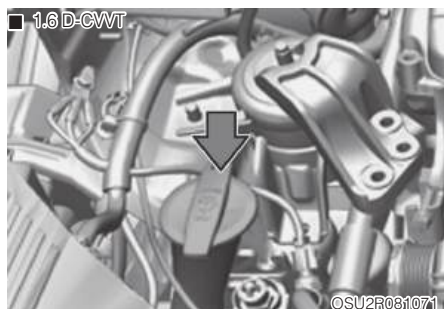

Проверьте уровень жидкости в бачке омывателя и долейте жидкость, если необходимо. При отсутствии специального раствора можно использовать чистую воду.

Однако в районах с холодным климатом следует использовать незамерзающие моющие растворы.

### ВНИМАНИЕ

Во избежание серьезной травмы или гибели соблюдайте следующие меры предосторожности при использовании жидкости омывателя.

- Не заливайте охлаждающую жидкость двигателя или антифриз в бачок омывателя.
- Охлаждающая жидкость двигателя может серьезно ухудшить видимость при распылении ее на ветровое стекло и стать причиной потери управления автомобилем или повредить лакокрасочное покрытие и обшивку кузова.
- Жидкость омывателя ветрового стекла содержит некоторое количество спирта и при определенных условиях может воспламениться. Не допускайте контакта искр или открытого пламени с жидкостью омывателя или бачком для жидкости омывателя. При этом может быть нанесен ущерб автомобилю и здоровью пассажиров.
- Жидкость омывателя ветрового стекла является ядовитой для людей и животных. Запрещается пить жидкость омывателя ветрового стекла. Также не допускайте попадания ее на кожу. Это может нанести существенный вред здоровью или привести к смертельному исходу.

## СТОЯНОЧНЫЙ ТОРМОЗ

### Проверка стояночного тормоза

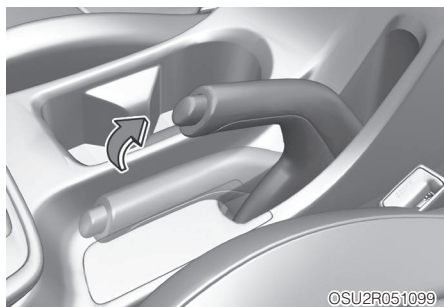

Проверьте ход рычага стояночного тормоза, подсчитав количество щелчков, слышимых при полном его включении из выключенного положения.

Кроме того, стояночный тормоз должен независимо от других устройств надежно удерживать автомобиль на достаточно крутом склоне. Если ход отличается от требуемого, рекомендуется обратиться к уполномоченному производителем дилеру / сервисному партнеру для проверки системы.

**Ход рычага: 6~7 щелчков при усилии 20 кг (44 фунта, 196 Н).**

## ВОЗДУШНЫЙ ФИЛЬТР

### Замена фильтра

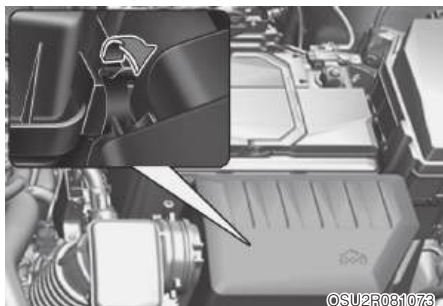

Воздушный фильтр для проверки можно очистить сжатым воздухом.

Не пытайтесь промывать или прополаскивать его, так как это приведет к повреждению фильтра.

В случае сильного загрязнения воздушный фильтр нужно заменить.

1. Ослабьте хомут шланга и снимите шланг с воздухоочистителя.



2. Протрите внутренние поверхности воздухоочистителя.
3. Замените воздушный фильтр.
4. Закрепите крышку с помощью защелок.

Производите замену воздушного фильтра согласно графику технического обслуживания.

### **i** Информация

При эксплуатации автомобиля в районах с повышенной запыленностью или песчаных районах меняйте фильтрующий элемент чаще, чем рекомендуется при нормальных условиях эксплуатации. (См. раздел «Техническое обслуживание, выполняемое при тяжелых условиях эксплуатации» в данной главе.)

### **К СВЕДЕНИЮ**

- Не эксплуатируйте автомобиль без воздушного фильтра, это приведет к повышенному износу двигателя.
- Тщательно очищайте фильтр. Не допускается промывать его и стучать по нему слишком сильно. Следите за тем, чтобы пыль и другие загрязнения удалялись через верхнюю сторону.
- Не допускайте загрязнения нового фильтра во время его замены.
- Для замены рекомендуется приобретать детали у уполномоченного производителем дилера / сервисного партнера.

### **⚠** ОСТОРОЖНО

Не очищайте используемый фильтр. Это может вызвать загрязнение чистой стороны фильтра, что станет причиной износа двигателя или выхода из строя датчиков.

## ВОЗДУШНЫЙ ФИЛЬТР СИСТЕМЫ УПРАВЛЕНИЯ МИКРОКЛИМАТОМ

### Проверка состояния фильтра

Если автомобиль эксплуатируется в городах с сильно загрязненным воздухом или в условиях запыленных, грунтовых дорог в течение продолжительного периода времени, фильтр необходимо проверять и менять чаще. При самостоятельной замене воздушного фильтра системы управления микроклиматом следуйте методике, описанной ниже; выполняя замену, следите за тем, чтобы не повредить другие компоненты автомобиля.

Необходимо заменять воздушный фильтр системы кондиционирования согласно графику технического обслуживания.

#### **К СВЕДЕНИЮ**

Установите новый воздушный фильтр системы управления микроклиматом в правильном направлении, при котором символ стрелки (↓) должен быть обращен вниз.

### Замена фильтра



1. Откройте перчаточный ящик и отсоедините крепежный ремешок (1).



2. Сожмите перчаточный ящик с обеих сторон, как показано на рисунке. После того как опорные штифты перчаточного ящика выйдут из крепежных отверстий, опустите перчаточный ящик вниз.



3. Снимите крышку воздушного фильтра системы управления микроклиматом при нажатии замка с правой стороны крышки.

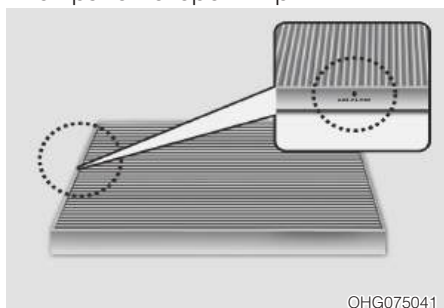

4. Замените воздушный фильтр системы управления микроклиматом.
5. Установка выполняется в порядке, обратном снятию.

## **i** Информация

**При замене воздушного фильтра системы управления микроклиматом установите его надлежащим образом. В противном случае в системе может появиться шум, а эффективность фильтрации может снизиться.**

## ЩЕТКИ СТЕКЛООЧИСТИТЕЛЯ

### Проверка состояния щеток

Загрязнение ветрового стекла или щеток стеклоочистителя посторонними веществами может снизить эффективность работы стеклоочистителей. Обычными источниками загрязнения являются насекомые, сок деревьев и горячий воск, используемый в некоторых коммерческих автомобильных мойках. Если щетки плохо очищают стекло, вымойте стекло и щетки качественным моющим средством или нейтральным чистящим средством, после чего тщательно ополосните чистой водой.

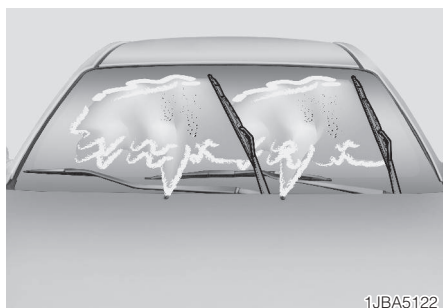

1JBA5122

### К СВЕДЕНИЮ

Во избежание повреждения щеток и рычагов стеклоочистителей, а также других элементов соблюдайте следующие меры предосторожности:

- Не используйте вблизи них бензин, керосин, сольвент или другие растворители.
- Не пытайтесь перемещать стеклоочистители вручную.
- Не используйте щетки стеклоочистителя, не предназначенные для вашего автомобиля.

### i Информация

Известно, что горячий промышленный воск, который наносится в автоматических автомобильных мойках, осложняет очистку ветрового стекла.

### i Информация

Щетки стеклоочистителя являются расходным материалом. Нормальный износ щеток не покрывается гарантией на автомобиль.

### Замена щеток

Если стеклоочистители не очищают стекло должным образом, это может означать, что щетки изношены или повреждены, и их необходимо заменить.

### К СВЕДЕНИЮ

Для предотвращения повреждения рычагов стеклоочистителей и других элементов не пытайтесь перемещать стеклоочистители вручную.

### К СВЕДЕНИЮ

Использование щеток стеклоочистителей, не соответствующих требованиям, может привести к неисправностям стеклоочистителей и выходу их из строя.

### К СВЕДЕНИЮ

- Для предотвращения повреждения капота и рычагов стеклоочистителей поднимать рычаги стеклоочистителя следует только при их нахождении в крайнем верхнем положении на ветровом стекле.

- Перед поездкой обязательно верните рычаги стеклоочистителя на ветровое стекло.

### **К СВЕДЕНИЮ**

Не допускайте падения рычага стеклоочистителя на ветровое стекло, поскольку он может выбить кусок стекла или расколоть стекло.

### **Щетка стеклоочистителя ветрового стекла**

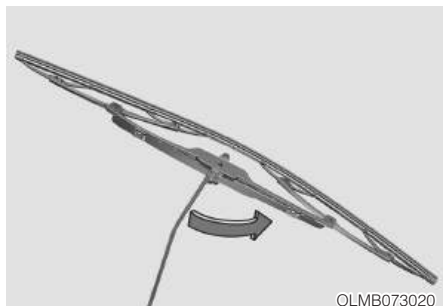

### **Тип А**

1. Поднимите рычаг стеклоочистителя и поверните узел щетки, чтобы получить доступ к защелке.

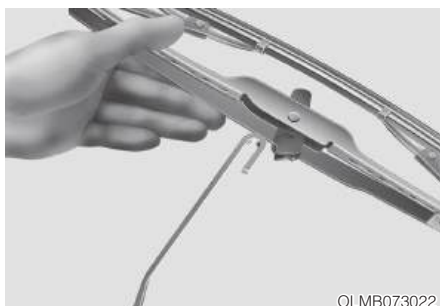
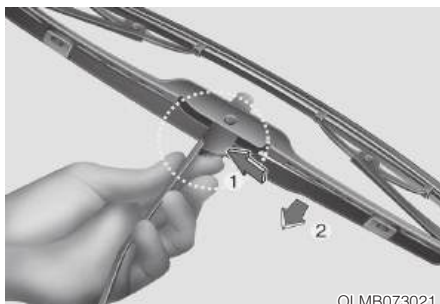

2. Сожмите защелку и переместите узел щетки вниз.
3. Снимите щетку с рычага.
4. Установка щетки выполняется в порядке, обратном снятию.

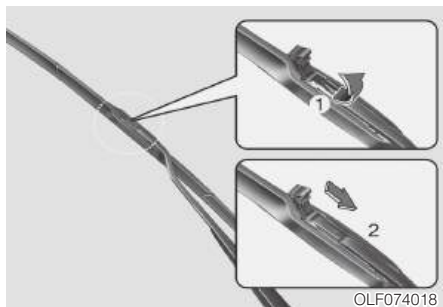

### Тип В

1. Поднимите рычаг стеклоочистителя.
2. Поднимите зажим щетки стеклоочистителя. Затем потяните щетку вверх и снимите ее.
3. Установите новую щетку в сборе.
4. Верните рычаг стеклоочистителя на ветровое стекло.

### Щетка стеклоочистителя заднего стекла (при наличии)

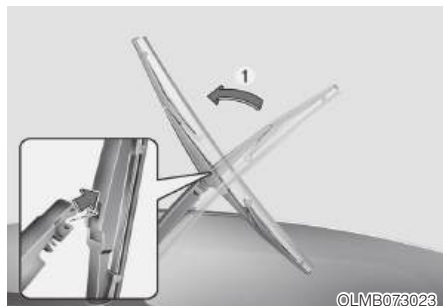

1. Поднимите рычаг стеклоочистителя и поверните щетку (1).
2. Снимите щетку стеклоочистителя.



3. Установите новую щетку стеклоочистителя. Для этого вставьте центральную часть в паз, находящийся в рычаге стеклоочистителя, и надавите до щелчка.
4. Убедитесь, что щетка надежно установлена, слегка потянув ее.

Для предотвращения повреждения рычагов стеклоочистителей или других компонентов при замене щеток стеклоочистителей рекомендуется поручить выполнение этой операции уполномоченному производителем дилеру / сервисному партнеру.



## АККУМУЛЯТОРНАЯ БАТАРЕЯ

### ВНИМАНИЕ

Для предотвращения вероятности СЕРЬЕЗНОЙ ТРАВМЫ или СМЕРТИ при выполнении работ рядом с аккумуляторной батареей или при ее обслуживании всегда следует принимать следующие меры предосторожности:



Перед началом работ с аккумуляторной батареей следует прочитать приведенные ниже инструкции.



Следует использовать защитные очки для защиты глаз от брызг электролита.



Запрещается пользоваться открытым огнем или курить в непосредственной близости от аккумуляторной батареи.



В элементах аккумуляторной батареи всегда присутствует легковоспламеняющийся газообразный водород, который может взорваться.



Аккумуляторные батареи должны храниться вне досягаемости детей.



В аккумуляторных батареях содержится серная кислота, которая вызывает сильную коррозию. Недопустимо попадание кислоты в глаза, а также на кожу или одежду.

При попадании кислоты в глаза их следует промывать чистой водой не менее 15 минут и немедленно обратиться за медицинской помощью. При попадании кислоты на кожу необходимо тщательно промыть пораженный участок. Если пораженное место болит или имеет признаки ожога, следует немедленно обратиться за медицинской помощью.

- При подъеме аккумуляторной батареи с пластмассовым корпусом чрезмерное нажатие может привести к разливу аккумуляторной кислоты. Поднимать аккумуляторную батарею следует с помощью специального приспособления для ее переноски или держась руками за противоположные углы.
- Запрещается пытаться выполнить пуск двигателя от внешнего источника, если замерз электролит в установленной на автомобиле аккумуляторной батарее.
- ЗАПРЕЩАЕТСЯ производить зарядку аккумуляторной батареи, если она подключена к электрической системе автомобиля.
- Система зажигания работает под высоким напряжением. ЗАПРЕЩАЕТСЯ прикасаться к этим компонентам при работающем двигателе или кнопке пуска/останова в положении ON.

**К СВЕДЕНИЮ**

- Если автомобиль длительное время не используется и находится в условиях низких температур, отсоедините аккумуляторную батарею и храните ее в помещении.
- Во избежание повреждения корпуса аккумуляторной батареи в условиях низких температур всегда заряжайте батарею полностью.

**К СВЕДЕНИЮ**

При подключении неразрешенных электронных устройств к АКБ она может разрядиться. Запрещается использовать неразрешенные устройства.

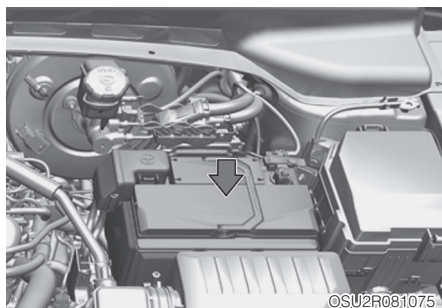
**Рекомендации по обращению с аккумуляторной батареей**

- Следите за тем, чтобы аккумуляторная батарея была надежно закреплена.
- Аккумуляторная батарея должна быть чистой и сухой.
- Клеммы и контакты разъемов должны быть чистыми, плотно прилегающими и покрытыми слоем технического вазелина или специальной смазки для электрических контактов.
- Электролит, вылившийся из аккумуляторной батареи, следует немедленно смыть водным раствором пищевой соды.
- Если автомобиль не будет использоваться в течение продолжительного времени, отсоедините отрицательный кабель от аккумуляторной батареи для предотвращения ее разрядки.

**i** Информация — для аккумуляторных батарей с метками UPPER (верхний) и LOWER (нижний)



Если на автомобиле установлена аккумуляторная батарея с метками LOWER (нижний (минимальный) уровень) и UPPER (верхний (максимальный) уровень) на боковой поверхности, следует проверить уровень электролита.

Уровень электролита должен находиться между метками LOWER (минимальный) и UPPER (максимальный).

Соблюдайте осторожность и не допускайте попадания дистиллированной (деминерализованной) воды на корпус батареи или другие детали.

Не переполняйте ячейки аккумуляторной батареи.

Это может вызвать коррозию батареи или других деталей. После обслуживания плотно закройте пробки ячеек АКБ. Рекомендуется для проведения обслуживания АКБ обратиться к уполномоченному производителем дилеру / сервисному партнеру.

**К СВЕДЕНИЮ**

Если уровень электролита недостаточный, долейте дистиллированную или деминерализованную воду. Запрещается добавлять серную кислоту или другие электролиты.

**Наклейка с указанием емкости аккумуляторной батареи**

■ Пример



OSU2R081018

\* Наклейка на аккумуляторной батарее может отличаться от показанной на рисунке.

1. CMF45L-DIN : Принятое в компании производителя название модели аккумуляторной батареи
2. 12V : Номинальное напряжение
3. 45Ah(20HR) : Номинальная емкость (в ампер-часах)
4. RC 80min : Номинальная резервная емкость (в минутах)
5. CCA410 : Ток холодной прокрутки в амперах по методике SAE
6. 410A : Ток холодной прокрутки в амперах по методике EN

## Подзарядка аккумуляторной батареи

В вашем автомобиле установлена не требующая обслуживания аккумуляторная батарея, изготовленная с использованием кальция.

- Если произошел разряд аккумуляторной батареи в течение короткого промежутка времени (например, по причине оставленных включенными фар или ламп освещения салона автомобиля, не использовавшегося какое-то время), необходимо произвести медленную зарядку батареи (малым током) в течение 10 часов.
- Если аккумуляторная батарея постепенно разрядилась по причине высокой электрической нагрузки в процессе использования автомобиля, подзарядите ее током 20–30 А в течение двух часов.



### ВНИМАНИЕ

Для снижения риска получения **СЕРЬЕЗНЫХ ТРАВМ** или **СМЕРТИ** в результате взрыва аккумуляторной батареи и ожогов кислотой во время подзарядки батареи строго соблюдайте следующие инструкции.

- Перед выполнением операций по техническому обслуживанию или подзарядке аккумуляторной батареи отключите все электрооборудование и выключите двигатель.
- Запрещается пользоваться открытым огнем или курить в непосредственной близости от аккумуляторной батареи.

- Всегда выполняйте работы вне помещений или в помещении с достаточным уровнем вентиляции.
- При выполнении проверки аккумуляторной батареи в процессе зарядки надевайте защитные очки.
- Необходимо снять аккумуляторную батарею с автомобиля и расположить ее в месте с хорошей вентиляцией.
- Следите за батареей в процессе зарядки, остановите зарядку и уменьшите ее скорость, если в элементах батареи началось сильное выделение газа (кипение).
- Кабель, идущий к отрицательной клемме аккумуляторной батареи, должен отключаться первым, а подключаться последним. Отключение зарядного устройства аккумуляторной батареи производится в следующем порядке.

1. Переведите главный выключатель зарядного устройства аккумуляторной батареи в положение «Выключено».
2. Отсоедините контактный зажим от отрицательной клеммы аккумуляторной батареи.
3. Отсоедините контактный зажим от положительной клеммы аккумуляторной батареи.

- Для замены рекомендуется приобретать аккумуляторные батареи у уполномоченного производителем дилера / сервисного партнера.

### **При запуске двигателя от внешнего источника**

После запуска двигателя от внешнего источника двигайтесь на автомобиле в течение 20–30 минут, прежде чем выключить двигатель. Двигатель может не запуститься, если двигатель будет остановлен до того, как аккумуляторная батарея зарядится в достаточной степени. Для получения более подробной информации о процедуре запуска двигателя от внешнего источника см. раздел «Запуск двигателя от внешнего источника» в главе 8.



#### **Информация**



**Несоответствующая утилизация батареи может оказать вредное влияние на окружающую среду и здоровье человека. Утилизация аккумуляторных батарей должна проводиться в соответствии с местным законодательством или нормативами.**

### **Сброс параметров приборов**

После разряда или отключения аккумуляторной батареи необходимо сбросить параметры некоторых функций и приборов:

- Функции Информация о поездке / С момента заправки / Общая информация (см. главу 4)
- Электрические стеклоподъемники (см. главу 5)
- Люк в крыше (см. главу 5)
- Дверь багажного отделения с электроприводом (см. главу 5)
- Система управления микроклиматом (см. главу 5)
- Часы (см. главу 5)

## КОЛЕСА И ШИНЫ

### ВНИМАНИЕ

Механическое разрушение шины может привести к потере управления автомобилем и стать причиной аварии. Чтобы снизить вероятность СЕРЬЕЗНОЙ ТРАВМЫ или ГИБЕЛИ, соблюдайте следующие меры предосторожности.

- Ежемесячно проверяйте давление в шинах, а также наличие их износа или повреждения.
- Рекомендованное давление воздуха в холодных шинах автомобиля приводится в данном руководстве, а также на табличке с маркировкой шин, расположенной на средней стойке со стороны водителя. Всегда используйте шинный манометр для измерения давления в шине. Шины с повышенным или пониженным давлением воздуха изнашиваются неравномерно, вследствие чего ухудшается управляемость автомобиля.
- Выполняйте проверку давления воздуха в шине запасного колеса при каждой проверке давления воздуха в шинах основных колес.
- Необходимо заменять изношенные и поврежденные шины, а также шины со следами неравномерного износа. Износ шин может привести к снижению эффективности торможения и рулевого управления, а также к уменьшению сцепления с поверхностью дороги.

- При замене ВСЕГДА используйте шины, аналогичные оригинальным шинам автомобиля по типу-размеру, бренду, типу конструкции и рисунку протектора. Использование колес и шин с размерами, отличными от рекомендуемых, может привести к изменению или ухудшению характеристик управляемости автомобиля или снижению эффективности работы антиблокировочной системы тормозов (АБС) и, как следствие, к серьезной аварии.

### Уход за шинами

Для обеспечения надлежащего технического обслуживания, безопасности в эксплуатации и максимальной экономии топлива рекомендуется постоянно поддерживать рекомендуемое давление в шинах и соблюдать предписанные для вашего автомобиля предельные нагрузки на колеса и распределение нагрузки.

### Рекомендуемое давление воздуха в холодных шинах

Необходимо производить проверку давления во всех шинах (включая запасное колесо) в холодном состоянии. «Холодными» считаются шины автомобиля, который не был в движении в течение трех часов или проехал менее 1,6 км (1 миля). Рекомендуемые величины давления должны поддерживаться для удобства и безопасности вождения автомобиля, хорошей управляемости и минимального износа шин.

Рекомендуемые величины давления приведены в пункте «Колеса и шины» в главе 2.



Все технические характеристики (размеры и давление) приведены в табличке, прикрепленной к автомобилю.

### **ВНИМАНИЕ**

Рекомендуемые величины давления должны поддерживаться для удобства и безопасности вождения автомобиля, хорошей управляемости и минимального износа шин.

Избыточное или недостаточное давление может уменьшить срок службы шины, негативно повлиять на управляемость автомобиля и привести к внезапному разрыву шины, который может стать причиной потери управления и дорожно-транспортного происшествия.

Значительное понижение давления может привести к резкому усилению нагрева, становясь причиной разрывов шин, отслоения протектора и других повреждений шин, вследствие чего может произойти потеря управления автомобилем, приводящая, в свою очередь, к аварии. Риск такого перегрева значительно повышается в жаркие дни или при движении на высокой скорости в течение продолжительного периода времени.

### **К СВЕДЕНИЮ**

- Пониженное давление в шинах также приводит к чрезмерному износу, плохой управляемости и снижению экономии топлива. Также может произойти деформация колес. Поддерживайте необходимый уровень давления в шинах. Если часто требуется заполнение шины воздухом, рекомендуется обратиться к уполномоченному производителем дилеру / сервисному партнеру для проверки шины.
- Повышенное давление в шинах приводит к повышению чувствительности к неровностям дороги, чрезмерному износу в средней части протектора шины и увеличению вероятности повреждения шины из-за дефектов дорожного покрытия.

## Проверка давления воздуха в шинах

Проверяйте давление воздуха в шинах не реже, чем один раз в месяц. Также проверьте давление воздуха в шине запасного колеса.

### Методика проверки

Для проверки давления в шинах используйте качественный манометр. Соответствие давления воздуха в шине рекомендуемой величине невозможно определить по внешним признакам, не проводя измерений. Радиальные шины могут выглядеть нормально накачанными даже при пониженном давлении.

Снимите колпачок со штока зарядного клапана шины. Для измерения давления плотно прижмите манометр к вентилю шины. Если при холодных шинах давление соответствует рекомендуемой величине, указанной на шине и в табличке с данными о допустимой нагрузке автомобиля, дальнейшего регулирования давления не требуется. Если давление низкое, закачивайте воздух, пока не будет достигнуто рекомендованное давление. По окончании работ не забудьте установить колпачки на шток клапана шины. Убедитесь, что по окончании работ были установлены колпачки зарядных клапанов шин. При отсутствии колпачка грязь или влага могут попасть внутрь клапана и стать причиной утечки воздуха. Если колпачок клапана утерян, как можно скорее установите новый.

При повышенном давлении воздуха в шине стравите воздух, нажав на металлический шток в центре зарядного клапана шины. Снова проверьте давление в шине с помощью манометра. По окончании работ не забудьте установить колпачки на шток клапана шины. Убедитесь, что по окончании работ были установлены колпачки зарядных клапанов шин. При отсутствии колпачка грязь или влага могут попасть внутрь клапана и стать причиной утечки воздуха. Если колпачок клапана утерян, как можно скорее установите новый.



### ВНИМАНИЕ

- Регулярно проверяйте давление в шинах, а также наличие их износа или повреждения. При проведении проверки обязательно используйте манометр.
- Шины с повышенным или пониженным давлением воздуха изнашиваются неравномерно. Вследствие этого ухудшается управляемость автомобиля, может произойти потеря управления автомобилем или внезапный разрыв шины, что приводит к авариям, травмам или гибели людей. Рекомендованное давление воздуха в холодных шинах автомобиля приводится в данном руководстве, а также на табличке с маркировкой шин, расположенной на средней стойке со стороны водителя.



- Изношенные шины могут стать причиной аварии. Необходимо заменять изношенные и поврежденные шины, а также шины со следами неравномерного износа.
- Не забывайте проверять давление воздуха в шине запасного колеса. Производитель рекомендует выполнять проверку давления воздуха в шине запасного колеса при каждой проверке давления воздуха в шинах основных колес.

### Перестановка колес

Для выравнивания износа протектора производитель рекомендует переставлять колеса в соответствии с графиком технического обслуживания или ранее, если происходит неравномерный износ.

Проводя перестановку, проверьте правильность балансировки колес.

При перестановке проверьте колеса на наличие неравномерного износа и повреждений. Причиной повышенного износа обычно является неправильное давление воздуха в шинах, неправильный угол установки колес, разбалансированность колес, езда с резкими торможениями и поворотами. Убедитесь, что на протекторе и на боковых сторонах шины нет неровностей или выпуклостей. Если будет обнаружен один из перечисленных дефектов, шину следует заменить. Также шину следует заменить, если видна кордная ткань или корд. После перестановки колес убедитесь, что давление в передних и задних шинах соответствует рекомендуемым значениям, а также проверьте затяжку крепежных гаек (номиналь-

ный момент затяжки составляет 11–13 кгс·м [79–94 фунт-сила фут]).

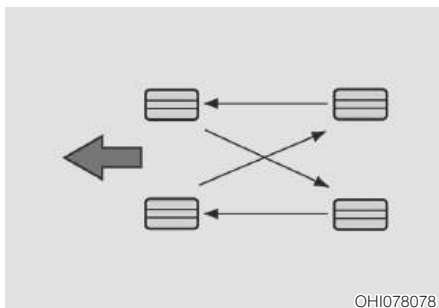

При перестановке колес проверьте тормозные колодки на предмет износа.

### **i** Информация

**Внешняя и внутренняя стороны несимметричной шины отличаются друг от друга. Во время установки несимметричной шины проследите, чтобы сторона с маркировкой «Outside» (наружная) находилась снаружи. Если снаружи будет находиться сторона с маркировкой «Inside» (внутренняя), это негативно повлияет на эксплуатационные характеристики автомобиля.**



## ВНИМАНИЕ

- Не используйте компактное запасное колесо при перестановке.
- Ни в коем случае не используйте одновременно шины с диагональным и радиальным кордом. Это может привести к изменению управляемости автомобиля, потере управления автомобилем и стать причиной аварии.

## Регулировка углов установки колес и балансировка шин

На заводе-изготовителе производится тщательная регулировка углов установки колес и балансировка шин вашего автомобиля, что обеспечивает максимально возможный ресурс шин и лучшие эксплуатационные характеристики автомобиля.

В большинстве случаев необходимости в повторной регулировке углов установки колес не возникает. Однако если вы заметили повышенный износ шин или ваш автомобиль при движении смещается в сторону, то углы установки колес необходимо восстановить.

Если при движении по ровной дороге возникает вибрация, то, возможно, необходимо произвести повторную балансировку колес.

## К СВЕДЕНИЮ

Установка балансировочных грузиков, не соответствующих требованиям, может привести к повреждению алюминиевых дисков колес вашего автомобиля. Используйте только соответствующие требованиям балансировочные грузики.

## Замена шин



Если шина изношена равномерно, то индикатор износа появится в виде сплошной полосы, расположенной поперек протектора. Она означает, что на шине остался слой протектора толщиной менее 1,6 мм (1/16 дюйма). Если это произошло, замените шину.

Замену следует произвести, не дожидаясь, пока полоса появится по всей ширине протектора.

### **ВНИМАНИЕ**

Меры предосторожности, позволяющие снизить риск **ТЯЖЕЛОГО ТРАВМИРОВАНИЯ** или **ГИБЕЛИ**

- Необходимо заменять изношенные и поврежденные шины, а также шины со следами неравномерного износа. Износ шин может привести к снижению эффективности торможения и рулевого управления, а также к уменьшению сцепления с поверхностью дороги.

- При замене всегда используйте шины, аналогичные оригинальным шинам автомобиля по типоразмеру. Использование колес и шин с размерами, отличными от рекомендуемых, может привести к изменению или ухудшению характеристик управляемости автомобиля или снижению эффективности работы антиблокировочной системы тормозов (АБС) и, как следствие, к серьезной аварии.
- При замене шин (или колес) рекомендуется заменять их попарно для передней и задней оси. Замена только одной шины может серьезно повлиять на управляемость автомобиля.
- Со временем шины изнашиваются, даже если они не эксплуатируются. Вне зависимости от того, стерлась ли покрышка или нет, производитель рекомендует заменять шины после шести (6) лет эксплуатации в обычных условиях.
- Жаркий климат или частые большие нагрузки могут ускорить процесс изнашивания шин. Несоблюдение данного предупреждения может стать причиной повреждения шины, что может привести к потере управления и аварии.

### **Замена компактного запасного колеса (при наличии)**

Шина компактного запасного колеса имеет меньший ресурс протектора, чем шина обычного размера. Замените шину, если на ее поверхности появились полосы индикатора износа протектора. Устанавливаемая новая шина компактного запасного колеса должна иметь те же размеры и конструкцию, что и шина, поставившаяся с новым автомобилем, и должна монтироваться на то же компактное запасное колесо. Шина для компактного запасного колеса не предназначена для установки на колесо с нормальными размерами, а компактное запасное колесо не предназначено для установки на него шины с нормальными размерами.



### **ВНИМАНИЕ**

Ремонт или замена оригинальной шины должны быть выполнены как можно быстрее, чтобы предотвратить повреждение компактного запасного колеса, которое может стать причиной потери управления и аварии. Компактное запасное колесо предназначено для использования только в экстренных ситуациях. Скорость автомобиля с установленным компактным запасным колесом не должна превышать 80 км/ч (50 миль/ч).

### **Замена колес**

При замене колес, независимо от причины, по которой она выполняется, убедитесь, что новые колеса идентичны оригинальным заводским по диаметру, ширине обода и вылету колеса.

### **Сцепление шин с дорогой**

Сцепление шины с дорогой может ухудшиться при езде на изношенных, плохо накачанных шинах или езде по дорогам со скользким покрытием. Когда становится виден индикатор износа, шины необходимо заменить. Снижайте скорость автомобиля при движении во время дождя, снегопада или по обледеневшим дорогам для уменьшения риска потери управляемости автомобилем.

### **Техническое обслуживание шин**

Помимо поддержания правильного давления воздуха, снижение износа шин также достигается за счет правильных углов установки колес. Если шина изнашивается неравномерно, необходимо, чтобы ваш дилер проверил углы установки колес.

При установке новых колес убедитесь, что они отбалансированы. Это позволит сделать вождение более комфортабельным и увеличить ресурс шины. Кроме того, шина должна проходить повторную балансировку каждый раз, когда она снимается с диска.

## Маркировка на боковой поверхности шины

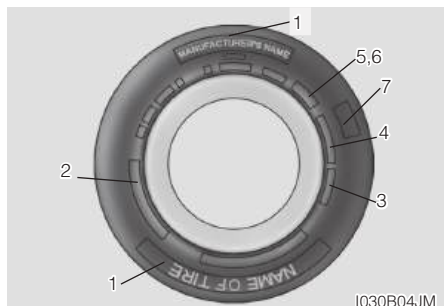

В маркировке указаны основные характеристики шины, а также идентификационный номер шины (TIN), необходимый для подтверждения наличия сертификата на соответствие стандартам безопасности. Номер TIN может использоваться для идентификации шины при ее возврате.

### 1. Производитель или торговая марка

Указан производитель или торговая марка.

### 2. Обозначение размера шины

На боковую поверхность шины наносится условное обозначение ее размера. Эти данные потребуются вам при выборе шин для замены. Ниже приводится значение букв и цифр в условном обозначении размера шины.

Пример обозначения размера шины:

(Эти цифры приведены только в качестве примера; обозначение размера ваших шин может меняться в зависимости от модели автомобиля.)

## 215/60R17 96H

215 — ширина шины в миллиметрах.

60 — отношение высоты профиля шины к его ширине. Отношение высоты поперечного сечения шины к его ширине выражено в процентах.

R — кодовое обозначение типа шины (радиальная).

17 — диаметр обода в дюймах.

96 — индекс нагрузки, цифровой код, соответствующий максимальной нагрузке, которую может выдержать шина.

H — символ, обозначающий скоростную категорию шины. Для получения дополнительной информации см. таблицу скоростных категорий, приведенную в данной главе.

### Обозначение размера колеса

На колеса также наносится маркировка, содержащая данные, необходимые при выполнении замены. Ниже приводится значение букв и цифр в условном обозначении размера колеса.

Пример обозначения размера колеса:

### 6.0J X 16

6.0 — ширина обода в дюймах.

J — обозначение профиля обода колеса.

16 — диаметр обода в дюймах.

### Скоростные категории шин

В приведенной ниже таблице содержатся различные скоростные категории, используемые в настоящее время применительно к легковым автомобилям. Код скоростной категории является частью обозначения размера, наносимого на боковую поверхность шины. Этот символ соответствует максимальной скорости, при которой может эксплуатироваться шина.

Символ, обозначающий скоростную категорию шины	Максимальная скорость
S	180 км/ч (112 миль/ч)
T	190 км/ч (118 миль/ч)
H	210 км/ч (130 миль/ч)
V	240 км/ч (149 миль/ч)
W	270 км/ч (168 миль/час)
Y	300 км/ч (186 миль/час)

### 3. Проверка ресурса шины (TIN: идентификационный номер шины)

Все шины, имеющие срок службы более шести лет согласно дате изготовления (в том числе и шину запасного колеса), необходимо заменить на новые. Дата изготовления шины указывается на ее боковой поверхности (в некоторых случаях с внутренней стороны) в составе кода DOT. Код DOT наносится на поверхность шин и состоит из цифр и букв английского алфавита. Дата изготовления содержится в последних четырех разрядах (символах) кода DOT.

DOT : XXXX XXXX 0000

В первой части кода DOT содержится кодовый номер завода-изготовителя, размер шины и тип рисунка протектора, а последние четыре цифры указывают неделю и год изготовления.

Например:

DOT XXXX XXXX 1522 указывает, что шина была изготовлена на 15-й неделе 2022 г.

### ВНИМАНИЕ

#### Срок службы шин

Со временем шины изнашиваются, даже если они не эксплуатируются.

Вне зависимости от того, стерлась ли покрышка или нет, рекомендуется заменять шины после шести (6) лет эксплуатации в обычных условиях. Жаркий климат или частые большие нагрузки могут ускорить процесс изнашивания шин. Игнорирование данного предупреждения может стать причиной повреждения шины, что может привести к потере управления и аварии с серьезными травмами или смертью.

#### **4. Материал и расположение корда в шине**

Внутри шины находится большое количество слоев прорезиненной ткани. Производители должны указывать материалы, использованные при изготовлении шин. В этот список обычно входят сталь, нейлон, полиэстер и др. Буква R означает радиальное расположение слоев корда; буква D — диагональное или наклонное расположение слоев; буква B соответствует диагонально-поясной схеме расположения слоев.

#### **5. Максимальное допустимое давление воздуха в шинах**

Эта величина соответствует наибольшему давлению, которое может выдержать шина. Не превышайте максимальное допустимое давление в шине. Рекомендуемые значения давления в шине указываются в табличке характеристик шины и данных о допустимой нагрузке автомобиля.

#### **6. Максимальная допустимая нагрузка**

Эта величина, указываемая в килограммах и фунтах, означает максимальную нагрузку, которую может выдержать шина. Производя замену, всегда используйте шины, которые имеют ту же величину допустимой нагрузки, что и шины, установленные на автомобиль заводом-изготовителем.

#### **7. Классификация по качеству на основании равномерного износа протектора шины**

Стандарт качества можно найти при необходимости на боковой стороне шины между шириной протектора и шириной камеры.

Например:

Износ ПРОТЕКТОРА 200

СЦЕПЛЕНИЕ AA

ТЕМПЕРАТУРА A

#### **Износ протектора**

Категория качества по износу шины является относительной оценкой, основанной на скорости износа шины при контролируемых условиях в ходе цикла государственных испытаний. Например, шина, имеющая категорию 150, будет изнашиваться в полтора раза дольше в ходе государственных испытаний, чем шина категории 100.

Относительные характеристики шин зависят от реальных условий эксплуатации; тем не менее характеристики могут значительно отличаться от нормальных из-за различий в стиле вождения, проводимом обслуживании, характеристиках дорожного покрытия и климата.

Обозначение категории наносится на боковые стенки шин, предназначенных для легковых автомобилей. Шины, поставляемые в качестве стандартного или дополнительного оснащения вашего автомобиля, могут отличаться по категории качества.

### **Сцепление с дорогой — АА, А, В и С**

Существуют следующие категории качества по сцеплению с дорогой АА, А, В и С в порядке ухудшения характеристик. Эти категории представляют собой способность автомобиля тормозить на влажном асфальтовом или бетонном покрытии в ходе государственных испытаний. Шина категории С может иметь плохие показатели, характеризующие сцепление с дорогой.



#### **ВНИМАНИЕ**

Степень сцепления с дорожным покрытием, присвоенная данной шине, получена в ходе испытаний на торможение при движении вперед и не может быть распространена на случаи ускорения автомобиля, движения на повороте и аквапланирования. Кроме того, она не отражает максимально возможного сцепления с дорожным покрытием.

### **Температура — А, В и С**

Существуют следующие категории качества по температуре: А (наивысшая), В и С, указывающие на стойкость шины к выделению тепла и ее способность рассеивать тепло в процессе испытаний в контролируемых лабораторных условиях на предусмотренном испытательном колесе.

Под действием высокой температуры может происходить ухудшение свойств материала покрышки и сокращение ее ресурса, кроме того, повышенная температура может привести к выходу шины из строя. Категории А и В представляют собой более высокие уровни показателей, полученные в лабораторных условиях с использованием испытательного колеса, чем минимальные, требуемые законодательством.



#### **ВНИМАНИЕ**

Категория качества по температуре устанавливается для шины с нормальным давлением воздуха и при отсутствии перегрузки. Такие факторы как чрезмерная скорость, недостаточное давление в шине или перегрузка, как по отдельности, так и при их сочетании, могут привести к перегреву шины и ее разрушению. Это может стать причиной потери управления автомобилем, получения тяжелых травм или смерти.



## Низкопрофильная шина (при наличии)

Низкопрофильная шина имеет профиль меньше 50.

Так как низкопрофильные шины оптимизированы для управления и торможения, они имеют более жесткие боковые стенки, чем у стандартной шины. Кроме того, низкопрофильные шины более широкие и, следовательно, обладают увеличенным пятном контакта с дорожным покрытием. В некоторых случаях они могут генерировать больший дорожный шум по сравнению со стандартными шинами.



### **ОСТОРОЖНО**

Высота боковой стенки у низкопрофильной шины меньше, чем у стандартной. Поэтому диск с низкопрофильной шиной проще повредить. Необходимо соблюдать следующие меры предосторожности.

- По неровным дорогам или по бездорожью передвигайтесь аккуратно, чтобы не повредить шины и диски. После выезда из таких мест осмотрите шины и диски.
- При проезде рытвин, искусственных неровностей, люков или бордюров двигайтесь медленно, чтобы не повредить шины и диски.
- При повреждении шины рекомендуется проверить ее состояние у уполномоченного производителем дилера / сервисного партнера или в шиномонтажной мастерской.

- Во избежание повреждения шин проверяйте их состояние и давление каждые 3000 км (1800 миль).
- Самостоятельно распознать повреждение шины сложно. При малейших признаках повреждения шины проверьте состояние шины и замените ее для предотвращения повреждения шины в результате утечки воздуха.
- Если шина была повреждена во время движения по неровной дороге, при движении по бездорожью, при проезде рытвин, люков или бордюров, гарантия на устранение повреждений не распространяется.
- Информация о шине указана на ее боковой стенке.

## ПЛАВКИЕ ПРЕДОХРАНИТЕЛИ

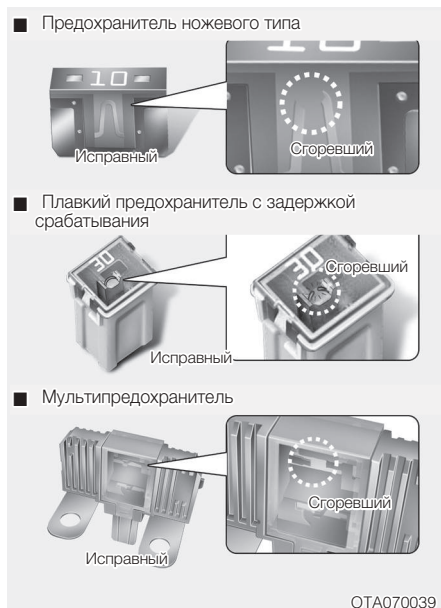

Электрическая система автомобиля защищена при помощи плавких предохранителей от неисправностей, вызванных в результате электрических перегрузок.

Данный автомобиль имеет два блока предохранителей. Один располагается под панелью приборов со стороны водителя, второй — в отсеке двигателя возле аккумуляторной батареи.

Если не работают какие-либо световые приборы, вспомогательное оборудование или органы управления, проверьте состояние предохранителя соответствующей цепи. На перегорание предохранителя указывает расплавление его внутреннего элемента.

Если не работает электрооборудование, проверьте сначала блок предохранителей, установленный со стороны водителя.

Перед заменой перегоревшего предохранителя следует отсоединить отрицательный кабель АКБ.

При замене необходимо всегда использовать предохранители такого же номинала.

Если после замены новый предохранитель сгорел, это указывает на неисправность в электрической цепи. Не используйте систему, защищаемую этим предохранителем. За советом рекомендуется незамедлительно обращаться к уполномоченному производителем дилеру / сервисному партнеру.

### **i** Информация

**В автомобиле используется три вида предохранителей: предохранители ножевого типа для слабых токов, патронные предохранители, а также мультипредохранители для сильных токов.**

### **⚠** ВНИМАНИЕ

Для замены плавкого предохранителя всегда используйте предохранитель того же номинала.

- Установка предохранителя с большим номинальным током может привести к повреждению и возникновению пожара.
- Запрещается даже временно устанавливать проволочные перемычки взамен соответствующих предохранителей. Это может привести к повреждению электрической проводки и возникновению пожара.

### **К СВЕДЕНИЮ**

Запрещается использовать отвертку или любой другой металлический предмет для извлечения предохранителей, поскольку это может вызвать короткое замыкание и повредить электрическую систему.

### **i** Информация

**Фактическая табличка на блоке предохранителей/реле может отличаться от установленных элементов.**

### **К СВЕДЕНИЮ**

- При замене перегоревшего предохранителя или реле на новые убедитесь, что новый предохранитель или реле плотно входят в фиксаторы. Неполная установка предохранителя или реле может привести к повреждению проводки и электрических систем автомобиля, а также возможному пожару.
- Не извлекайте предохранители, реле и клеммы, закрепленные болтами или гайками. Предохранители, реле и клеммы могут быть не полностью закреплены, что может привести к пожару. Если перегорают предохранители, реле или клеммы, закрепленные болтами или гайками, за советом рекомендуется обращаться к уполномоченному производителем дилеру / сервисному партнеру.

- Запрещается вставлять другие предметы, за исключением предохранителей и реле, в клеммы для предохранителей/реле, такие как отвертка или провод. Это может привести к неисправности контактов и сбою системы.
- При поиске перегоревшего предохранителя руководствуйтесь схемой, приведенной на обратной стороне крышки блока предохранителей.
- Всегда заменяйте перегоревший предохранитель на новый с таким же номиналом, предварительно выключив зажигание, все переключатели и отсоединив провод от отрицательной клеммы аккумуляторной батареи.

## Замена предохранителей, установленных в приборной панели



1. Переведите замок зажигания и все другие переключатели в положение «Выключено».
2. Откройте крышку панели предохранителей.

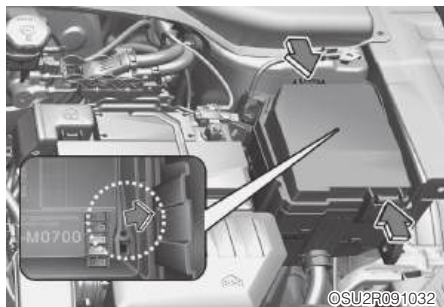

3. Извлеките предположительно неисправный предохранитель, потянув его в направлении под прямым углом к панели. Для извлечения плавких предохранителей из панели в отсеке двигателя используйте приспособление, входящее в комплект поставки автомобиля.

4. Проверьте снятый предохранитель; если он перегорел, замените его новым. Запасные плавкие предохранители находятся в блоке предохранителей в приборной панели (или в блоке предохранителей в моторном отсеке).
5. Вставьте новый плавкий предохранитель с тем же номинальным током и убедитесь, что он надежно закреплен в зажимах. В случае неплотного контакта рекомендуется обратиться к уполномоченному производителем дилеру / сервисному партнеру.

В экстренной ситуации, при отсутствии запасных предохранителей используйте предохранители с тем же номинальным током, установленные в цепях устройств, которые не являются обязательными для работы автомобиля, таких как прикуриватель.

Если не работают фары или другие электрические приборы, а плавкие предохранители исправны, проверьте блок предохранителей, расположенный в моторном отсеке. Если плавкий предохранитель перегорел, его следует заменить предохранителем такого же номинала.

## Замена предохранителей, установленных в блоке предохранителей в моторном отсеке

### Предохранитель ножевого типа / предохранитель патронного типа



1. Выключите зажигание.
2. Переведите все выключатели в положение «Выключено».
3. Снимите крышку блока предохранителей, нажав на фиксатор и потянув крышку вверх.
4. Проверьте снятый предохранитель; если он перегорел, замените его новым. Для извлечения или установки плавкого предохранителя на панели в отсеке двигателя используйте предназначенный для этого съемник.
5. Вставьте новый плавкий предохранитель с тем же номинальным током и убедитесь, что он надежно закреплен в зажимах. В случае неплотного контакта рекомендуется обратиться к уполномоченному производителем дилеру / сервисному партнеру.

### К СВЕДЕНИЮ

После проверки блока плавких предохранителей в моторном отсеке надежно закрепите его крышку. При надлежащей фиксации крышки будет слышен щелчок. Если крышка защелкнута ненадежно, может произойти повреждение электрической системы из-за попадания воды внутрь блока.

### Главный предохранитель (мультипредохранитель)



В случае перегорания мультипредохранителя или предохранителя MIDI рекомендуется обратиться к уполномоченному производителем дилеру / сервисному партнеру.

## Описание блока предохранителей/реле Внутренняя панель с предохранителями



## **i** Информация

Приведенные в этом руководстве описания блока предохранителей применимы не ко всем автомобилям (в зависимости от вариантного исполнения). Все данные актуальны на момент публикации.









F1 10A 4 SPARE	F2 10A 	F3 20A 	F4 10A 9 MODULE	F5 15A 8 SPARE	F6 7.5A 	F7 15A 	F8 10A 9 SPARE	F9 7.5A 8 MODULE	
F10 25A SAFETY LH 	F11 25A REAR 	F12 7.5A 1 MODULE	F13 10A 9 MODULE	F14 10A 2 A/C	F15 7.5A 4 MODULE	F16 7.5A 9 MODULE	F17 10A USB CHARGER	F18 15A 	
F20 25A RH 	F21 25A AMP	F22 10A 1	F23 15A 1 IBU	F24 15A MULTI MEDIA	F25 10A 	F26 7.5A CLUSTER	F27 10A 2 MODULE	F28 7.5A 1 A/C	F29 20A 
F30 25A LH 	F31 30A 	F32 7.5A 	F33 10A TELE MATICS	F34 10A E-CALL	F35 10A 9 MODULE	F36 7.5A 1		F38 7.5A 7 MODULE	F39 15A 
F40 30A FRONT 	F41 10A 	F42 10A BRAKE SWITCH	F43 10A MEMORY	F44 25A IG1	F45 7.5A 2 IBU	F46 10A 1 SPARE	F47 25A 2	F48 10A 3 SPARE	

OSU2R081024

## Внутренняя панель с предохранителями





Тип	Наименование предохранителя	Символ	Номинал предохранителя	Защищаемая цепь
ПРЕДОХРАНИТЕЛЬ LP MINI	SPARE 4	SPARE	10 A	-
	T/GATE		10 A	ЗАЩЕЛКА ДВЕРИ БАГАЖНОГО ОТДЕЛЕНИЯ
	DOOR LOCK		20 A	ПРИВОДЫ ЗАМКОВ ДВЕРЕЙ
	MODULE 9	<b>9</b> MODULE	10 A	ДАТЧИК ДОЖДЯ
	SPARE 8	SPARE	15 A	-
	A/BAG IND	<b>IND</b> 	7,5 A	КОМБИНАЦИЯ ПРИБОРОВ
	A/BAG		15 A	ПОДУШКИ БЕЗОПАСНОСТИ
	SPARE 9	SPARE	10 A	-
	MODULE 6	<b>6</b> MODULE	7,5 A	IBU
	SAFETY P/ WINDOW LH	<b>SAFETY DRV</b> 	25 A	ЭБУ ЭЛЕКТРОСТЕКЛОПОДЪЕМНИКА С ЗАЩИТОЙ ОТ ЗАЩЕМЛЕНИЯ
	S/HEATER REAR	<b>REAR</b> 	25 A	ПОДОГРЕВ ЗАДНЕГО СИДЕНЬЯ
	MODULE 1	<b>1</b> MODULE	7,5 A	IBU, ЭЛЕКТРОПРИВОД СКЛАДЫВАНИЯ НАРУЖНЫХ ЗЕРКАЛ, ОБД
	MODULE 8	<b>8</b> MODULE	10 A	ИНДИКАТОР ПОЛОЖЕНИЯ РЫЧАГА СЕЛЕКТОРА
	A/C 2	<b>2</b> A/C	10 A	FATC, MTC
	MODULE 4	<b>4</b> MODULE	7,5 A	ПЕРЕКЛЮЧАТЕЛИ КОНСОЛИ, BSD, 4WD, ЭБУ SVM, ПЕРЕДНЯЯ КАМЕРА, ПЕРЕКЛЮЧАТЕЛЬ SPAD
	MODULE 3	<b>3</b> MODULE	7,5 A	СТОП-СИГНАЛЫ
	USB CHARGE	USB CHARGER	10 A	ЗАРЯДНОЕ УСТРОЙСТВО USB
	RR WIPER		15 A	ЗАДНИЙ СТЕКЛОЧИСТИТЕЛЬ

## Внутренняя панель с предохранителями

Тип	Наименование предохранителя	Символ	Номинал предохранителя	Защищаемая цепь
ПРЕДОХРАНИТЕЛЬ LP MINI	PWINDOW RH		25 А	ЭЛЕКТРОДВИГАТЕЛЬ И ПЕРЕКЛЮЧАТЕЛЬ ПРАВОГО ЭЛЕКТРОСТЕКЛОПОДЪЕМНИКА
	AMP	<b>AMP</b>	25 А	ДОП. УСИЛИТЕЛЬ
	WIPER FRT 1	<sup>1</sup> 	10 А	ПЕРЕДНИЙ СТЕКЛООЧИСТИТЕЛЬ
	IBU 1	<sup>1</sup> <b>IBU</b>	15 А	IBU
	MULTIMEDIA	<b>MULTI MEDIA</b>	15 А	АУДИОСИСТЕМА, ДИСПЛЕЙ АУДИОСИСТЕМЫ, AVN
	FCA		10 А	ПЕРЕДНИЙ РАДАР
	КОМБИНАЦИЯ ПРИБОРОВ	<b>CLUSTER</b>	7,5 А	КОМБИНАЦИЯ ПРИБОРОВ
	MODULE 2	<sup>2</sup> <b>MODULE</b>	10 А	НАРУЖНЫЕ ЗЕРКАЛА, УСИЛИТЕЛЬ, IBU, E-CALL AUDIO, D-AUDIO, AVN, SVM
	A/C 1	<sup>1</sup> <b>A/C</b>	7,5 А	МТС, FАТС
	SUNROOF		20 А	ЭЛЕКТРОДВИГАТЕЛЬ И ПЕРЕКЛЮЧАТЕЛЬ ВЕРХНЕГО ЛЮКА
	PWINDOW LH		25 А	ЭЛЕКТРОДВИГАТЕЛЬ И ПЕРЕКЛЮЧАТЕЛЬ ЛЕВОГО ЭЛЕКТРОСТЕКЛОПОДЪЕМНИКА
	P/SEAT(DRV)		30 А	ЭБУ И ЭЛЕКТРОПРИВОД СИДЕНЬЯ ВОДИТЕЛЯ
	START		7,5 А	ЕСУ, ТСУ, ВЫКЛЮЧАТЕЛЬ БЛОКИРОВКИ СТАРТЕРА, ДАТЧИК ПОЛОЖЕНИЯ ПЕДАЛИ СЦЕПЛЕНИЯ
	MODULE 5	<sup>5</sup> <b>MODULE</b>	10 А	FАТС, МТС, ЕСМ, IBU, E-CALL, AMP TSG IND, БЕСПРОВОДНОЕ ЗАРЯДНОЕ УСТРОЙСТВО, AVN AUDIO, D-AUDIO, ЭБУ СИДЕНЬИЙ, ВЫКЛЮЧАТЕЛЬ SPAD
	MDPS	<sup>1</sup> 	7,5 А	MDPS



## Внутренняя панель с предохранителями

Тип	Наименование предохранителя	Символ	Номинал предохранителя	Защищаемая цепь
ПРЕДОХРАНИТЕЛЬ LP MINI	MODULE 7	<sup>7</sup> <b>MODULE</b>	7,5 А	ЭБУ ОБОГРЕВАТЕЛЯ ПЕРЕДНИХ И ЗАДНИХ СИДЕНИЙ
	WASHER		15 А	ЭЛЕКТРОДВИГАТЕЛЬ СТЕКЛО-ОМЫВАТЕЛЯ
	S/HEATER FRT	<sup>FRT</sup> 	30 А	ЭБУ ОБОГРЕВАТЕЛЯ ПЕРЕДНЕГО СИДЕНЬЯ
	REAR DEFOGGER		10 А	ОБОГРЕВАТЕЛЬ ЗАДНЕГО СТЕКЛА
	BRAKE SWITCH	<b>BRAKE SWITCH</b>	10 А	ДАТЧИК ПОЛОЖЕНИЯ ТОРМОЗНОЙ ПЕДАЛИ, IBU
	MEMORY 1	ПАМЯТЬ	10 А	КОМБИНАЦИЯ ПРИБОРОВ, FATC, MTC
	IG 1	<b>IG1</b>	25 А	БЛОК ESC, ECU, TCU
	IBU 2	<sup>2</sup> <b>IBU</b>	7,5 А	IBU
	WIPER FRT 2	<sup>2</sup> 	25 А	ЭЛЕКТРОДВИГАТЕЛЬ ПЕРЕДНЕГО СТЕКЛОЧИСТИТЕЛЯ
	SPARE 3	SPARE	10 А	-

### **Блок плавких предохранителей в отсеке двигателя**



Под крышкой блока плавких предохранителей / реле находится табличка с наименованиями предохранителей/реле и значениями их номинального тока.





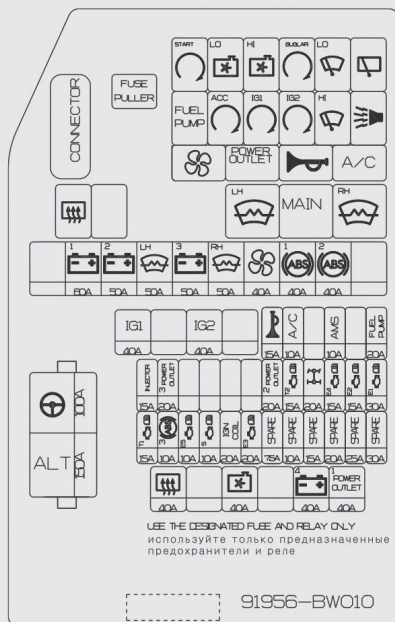







### **i Информация**

Приведенные в этом руководстве описания блока предохранителей применимы не ко всем автомобилям (в зависимости от вариантного исполнения). Все данные актуальны на момент публикации. При проверке блока предохранителей следует использовать табличку, нанесенную на крышку блока предохранителей.



OSU2RN091004

### Блок плавких предохранителей в отсеке двигателя

Тип	Наименование предохранителя	Символ	Номинал предохранителя	Защищаемая цепь
МУЛЬТИ-ПРЕДОХРАНИТЕЛЬ 1	ALT	ALT	150 А	ГЕНЕРАТОР
	MDPS		100 А	MDPS
МУЛЬТИ-ПРЕДОХРАНИТЕЛЬ 2	SPARE	SPARE	80 А	-
	B+1		60 А	ICU B+1
	B+2		50 А	ICU B+2
	W/S HEATED GLASS LH		50 А	ЛЕВЫЙ ОБОГРЕВАТЕЛЬ ВЕТРОВОГО СТЕКЛА
	B+3		50 А	ICU B+3
	W/S HEATED GLASS RH		50 А	ПРАВЫЙ ОБОГРЕВАТЕЛЬ ВЕТРОВОГО СТЕКЛА
	BLOWER		50 А	ВЕНТИЛЯТОР
	ABS 1		40 А	ESC, ESC и EPB
	ABS 2		40 А	ESC, ESC и EPB
	SPARE	SPARE	40 А	-
S/B LP	COOLING FAN		40 А	ВЕНТИЛЯТОР ОХЛАЖДЕНИЯ
S/B LP	REAR HEATED		40 А	ОБОГРЕВАТЕЛЬ ЗАДНЕГО СТЕКЛА
S/B LP 40 А	B+4		40 А	ICU B+4

## Блок плавких предохранителей в отсеке двигателя

Тип	Наименование предохранителя	Символ	Номинал предохранителя	Защищаемая цепь
MICRO S/B	IG1	IG1	40 A	ICU IG1
MICRO S/B	IG2	IG2	40 A	ICU IG2
МИКРОПРЕДОХРАНИТЕЛЬ	4WD		20 A	ЭБУ 4WD
МИКРОПРЕДОХРАНИТЕЛЬ	AMS	AMS	10 A	ДАТЧИК АККУМУЛЯТОРНОЙ БАТАРЕИ
МИКРОПРЕДОХРАНИТЕЛЬ	FUEL PUMP	FUEL PUMP	20 A	ТОПЛИВНЫЙ НАСОС
S/B LP	POWER OUTLET1	<sup>1</sup> POWER OUTLET	40 A	ЭЛЕКТРИЧЕСКАЯ РОЗЕТКА #1 (ПЕРЕДНЯЯ+ЗАДНЯЯ)
МИКРОПРЕДОХРАНИТЕЛЬ	POWER OUTLET2	<sup>2</sup> POWER OUTLET	20 A	ЭЛЕКТРИЧЕСКАЯ РОЗЕТКА #2 (ПЕРЕДНЯЯ)
МИКРОПРЕДОХРАНИТЕЛЬ	POWER OUTLET3	<sup>3</sup> POWER OUTLET	20 A	ЭЛЕКТРИЧЕСКАЯ РОЗЕТКА #3 (ЗАДНЯЯ)
МИКРОПРЕДОХРАНИТЕЛЬ	ABS3	<sup>3</sup> 	10 A	ESC, ESC и EPB
МИКРОПРЕДОХРАНИТЕЛЬ	ECU5	<sup>E5</sup> 	10 A	ECU,TCU
МИКРОПРЕДОХРАНИТЕЛЬ	TCU1	<sup>T1</sup> 	10 A	ВЫКЛЮЧАТЕЛЬ БЛОКИРОВКИ СТАРТЕРА
МИКРОПРЕДОХРАНИТЕЛЬ	A/C	A/C	10 A	КОНДИЦИОНЕР
МИКРОПРЕДОХРАНИТЕЛЬ	ECU4	<sup>E4</sup> 	15 A	TCU
МИКРОПРЕДОХРАНИТЕЛЬ	ECU2	<sup>E2</sup> 	15 A	ECU
МИКРОПРЕДОХРАНИТЕЛЬ	TCU2	<sup>T2</sup> 	15 A	TCU
ECU	ECU1	<sup>E1</sup> 	30 A	ГЕНЕРАТОР
ECU	ECU3	<sup>E3</sup> 	20 A	MDPS
ENGINE SENSOR	SENSOR	<sup>S1</sup> 	10 A	-
INJECTOR	INJECTOR	INJECTOR	15 A	ICU B+1
HORN	HORN		15 A	ICU B+2

## ЛАМПЫ ОСВЕЩЕНИЯ

По вопросам замены большинства ламп рекомендуется обращаться к уполномоченному производителем дилеру / сервисному партнеру. Как правило, замена ламп в автомобиле затруднена другими деталями, которые необходимо демонтировать для получения доступа к лампе. В особенности это касается демонтажа узла фары для замены ламп.

Снятие/установка узла фары может привести к повреждению автомобиля.



### Информация

После сильного дождя или мытья автомобиля, а также при движении ночью в сырую погоду рассеиватели фар и задних фонарей могут выглядеть побелевшими. Это обусловлено разницей температур воздуха внутри и снаружи фар и не является признаком неисправности автомобиля. Конденсат на рассеивателях световых приборов исчезнет после поездки с включенными фарами. Эффективность устранения конденсата зависит от размера и расположения светового прибора, а также условий окружающей среды. Если конденсат не удаляется, рекомендуется обратиться к уполномоченному производителем дилеру / сервисному партнеру для проверки автомобиля.



### ВНИМАНИЕ

Прежде чем заменять лампу, необходимо нажать педаль тормоза, установить рычаг переключения передач в положение парковки Р (для автомобилей с автоматической коробкой передач) или в нейтральное положение (для автомобилей с механической коробкой передач), включить стояночный тормоз, перевести выключатель зажигания в положение LOCK/OFF и забрать ключ с собой при покидании автомобиля для предотвращения внезапного перемещения автомобиля и поражения электрическим током.

Помните о том, что лампы могут быть горячими и возможен ожог пальцев.

### К СВЕДЕНИЮ

При замене перегоревших ламп используйте новые лампы той же мощности. В противном случае может произойти перегорание плавкого предохранителя или повреждение электрической проводки.

### К СВЕДЕНИЮ

Во избежание повреждения не используйте для очистки рассеивателей фар химические растворители или агрессивные моющие средства.

### **i** Информация

- При нормальной работе лампа может мигать короткое время. Это происходит из-за потери стабилизации электрической системы управления автомобиля. Однако если лампа гаснет после кратковременного мигания или продолжает мигать, автомобиль должен быть проверен уполномоченным производителем дилером / сервисным партнером.
- Габаритные огни могут не загораться при включении выключателя габаритных огней, но фары и габаритные огни могут загораться при включении переключателя света. Причиной этого может служить неисправность сети или электрической системы управления автомобилем. В таких случаях необходимо как можно скорее обратиться к уполномоченному производителем дилеру / сервисному партнеру для проверки системы.

### **i** Информация

После дорожно-транспортного происшествия или после повторной установки блок-фары необходимо выполнить регулировку фар.

### **i** Информация

Функция адаптации к изменению направления дорожного движения (для Европы)

Пучок ближнего света фар распределяется асимметрично. После въезда в страну с противоположным направлением движения эта асимметричная часть будет ослеплять водителей встречных транспортных средств. Для предотвращения этого правила ЕСЕ требуют применения нескольких технических решений (таких как автоматическая функция адаптации освещения, нанесение самоклеющейся пленки, отклонение светового пучка вниз). Эти фары сконструированы таким образом, чтобы не ослеплять водителей встречных автомобилей. Поэтому вам не требуется менять фары в стране с противоположным направлением движения.

## Замена ламп в фарах, габаритных фонарях, указателях поворота, противотуманных фарах и дневных ходовых огнях

### Тип А

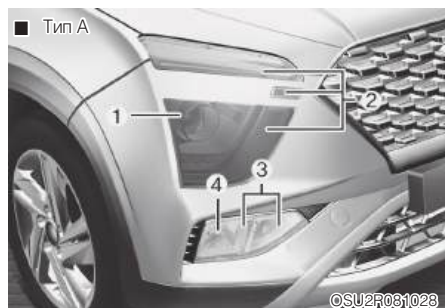

- (1) Фара (дальний/ближний свет) \*1
- (2) Лампа габаритных огней
- (3) Лампа указателя поворота
- (4) Лампа противотуманной фары (при наличии)

\*1 : Бифункциональная прожекторная фара

### Тип В

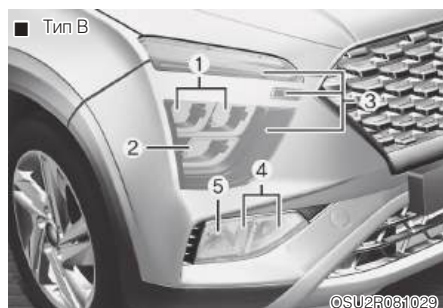

- (1) Лампа передней фары (ближний свет) \*2
- (2) Лампа передней фары (дальний свет) \*2
- (3) Габаритный/дневной ходовой огонь\*
- (4) Лампа указателя поворота
- (5) Лампа противотуманной фары (при наличии)

\*2 : MFR (мультифокусная рефлекторная фара)





## ВНИМАНИЕ

### Галогенные лампы

- В галогенных лампах содержится газ под давлением, который может вызвать разлет осколков стекла при повреждении лампы.
- Всегда проявляйте особую осторожность при обращении с ними, не допускайте появления царапин и других механических повреждений. Не допускайте попадания жидкостей на включенные лампы. Не прикасайтесь к стеклу голыми руками. Остатки масла могут привести к перегреву и растрескиванию колбы лампы. Включать лампу можно только после установки в фару.
- В случае повреждения или растрескивания лампы немедленно замените ее новой и утилизируйте использованную лампу соответствующим образом.
- При замене ламп надевайте защитные очки. Перед выполнением работ дайте лампе остыть.

## Информация

- Если после замены блок-фары необходима регулировка угла наклона фар, за советом рекомендуется обращаться к уполномоченному производителем дилеру / сервисному партнеру.
- Для выполнения регулировки угла наклона противотуманной фары необходимо снять НИЖНЮЮ КРЫШКУ. За советом рекомендуется обращаться к уполномоченному производителем дилеру / сервисному партнеру.

### Фара (ближний/дальний свет)

- Лампа передней фары (ближний/дальний свет)

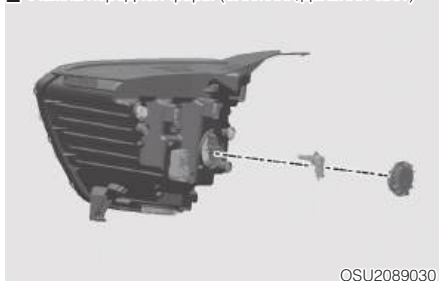

### Лампа передней фары (ближний/дальний свет) — Тип А

1. Откройте капот.
2. Отсоедините кабель от отрицательной клеммы аккумуляторной батареи.
3. Снимите крышку лампы фары, повернув ее против часовой стрелки.
4. Отсоедините разъем от патрона лампы.
5. Извлеките лампу из блок-фары.
6. Установите новую лампу.
7. Подсоедините разъем к патрону лампы.
8. Установите крышку лампы фары, вращая ее по часовой стрелке.

## **i** Информация

- Бифункциональная прожекторная фара

**Эта фара относится к бифункциональному типу; переключение с ближнего света на дальний и наоборот осуществляется с помощью системы электромагнитов. Поэтому при переключении с ближнего света на дальний и наоборот может быть слышен звук перемещения. Этот звук не является признаком неисправности фары.**

### **Лампа передней фары (ближний/дальний свет) — Тип В**

Если световой прибор (светодиодный) не работает, рекомендуется обратиться к уполномоченному производителем дилеру / сервисному партнеру для его проверки.

Светодиодные лампы не могут заменяться отдельно, поскольку они являются частью встроенного блока. Светодиодные лампы должны заменяться вместе с блоком.

Проверка и ремонт светодиодного светового прибора должны выполняться квалифицированным специалистом, поскольку возможно повреждение связанных с ним компонентов автомобиля.

## **i** Информация

**После дорожно-транспортного происшествия или после повторной установки узла фары следует выполнить регулировку фар. За советом рекомендуется обращаться к уполномоченному производителем дилеру / сервисному партнеру.**

## **Габаритный/дневной ходовой огонь**

Если световой прибор (светодиодный) не работает, рекомендуется обратиться к уполномоченному производителем дилеру / сервисному партнеру для его проверки.

Светодиодные лампы не могут заменяться отдельно, поскольку они являются частью встроенного блока. Светодиодные лампы должны заменяться вместе с блоком.

Проверка и ремонт светодиодного светового прибора должны выполняться квалифицированным специалистом, поскольку возможно повреждение связанных с ним компонентов автомобиля.

■ Лампа указателя поворота - Тип А

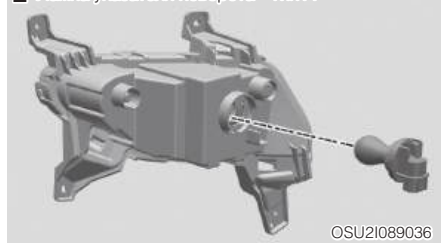

■ Лампа указателя поворота - Тип В

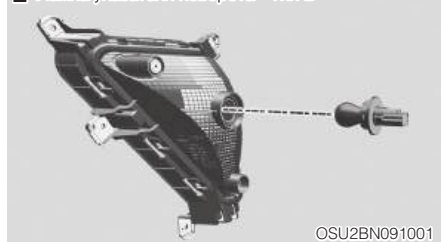

■ Передняя противотуманная лампа (при наличии)

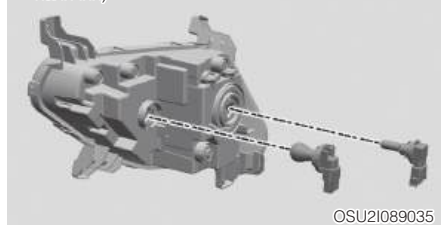

### Лампа указателя поворота / лампа передней противотуманной фары

1. Откройте капот.
2. Отсоедините кабель от отрицательной клеммы аккумуляторной батареи.
3. Освободите фиксаторы и отверните винты переднего подкрылка, затем отделите его от переднего бампера.
4. Дотянитесь рукой до задней стенки переднего бампера.
5. Извлеките из узла патрон, повернув его против часовой стрелки так, чтобы выступы патрона совместились с пазами в узле.
6. Извлеките лампу из патрона, нажав на нее и повернув против часовой стрелки до совмещения выступов на лампе с прорезями патрона. Извлеките лампу из патрона.
7. Вставьте новую лампу в патрон и поверните ее до полной фиксации.

### Замена лампы бокового повторителя указателя поворота (при наличии)



Если световой прибор (светодиодный) не работает, рекомендуется обратиться к уполномоченному производителем дилеру / сервисному партнеру для его проверки.

Светодиодные лампы не могут заменяться отдельно, поскольку они являются частью встроенного блока. Светодиодные лампы должны заменяться вместе с блоком.

Проверка и ремонт светодиодного светового прибора должны выполняться квалифицированным специалистом, поскольку возможно повреждение связанных с ним компонентов автомобиля.

## Замена ламп заднего комбинированного фонаря

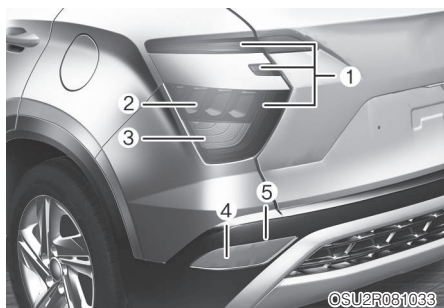

### Тип А

- (1) Лампа заднего фонаря
- (2) Лампа стоп-сигнала
- (3) Лампа указателя поворота
- (4) Лампа фонаря заднего хода / заднего противотуманного фонаря\*
- (5) Световозвращатель

\*: при наличии.

## Лампа стоп-сигнала и лампа указателя поворота (лампы накаливания)

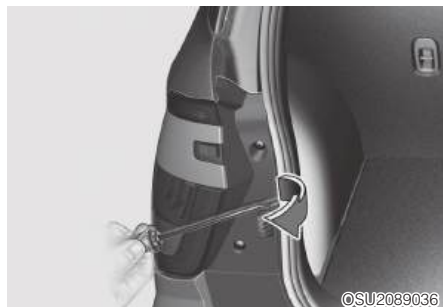

1. Откройте дверь багажного отделения
2. Выверните винты крепления фонаря отверткой с крестообразным шлицем.
3. Демонтируйте узел заднего комбинированного фонаря с кузова автомобиля.

■ Тип А

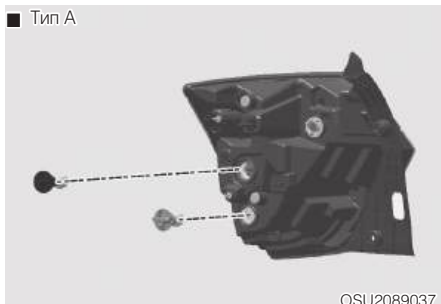

OSU2089037

■ Тип В

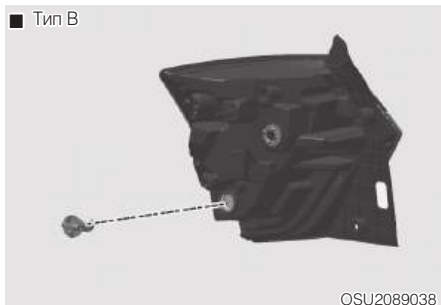

OSU2089038

■ Тип С

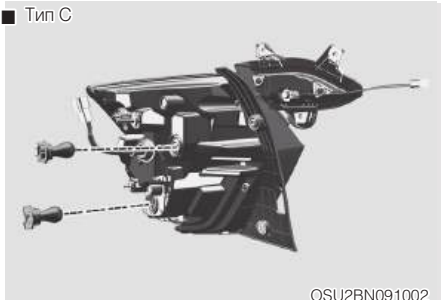

OSU2BN091002

■ Тип D

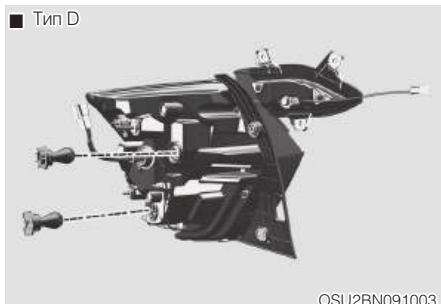

OSU2BN091003

4. Извлеките из узла патрон, повернув его против часовой стрелки так, чтобы выступы патрона совместились с пазами в узле.
5. Извлеките лампу из патрона, нажав на нее и повернув против часовой стрелки до совмещения выступов на лампе с прорезями патрона. Извлеките лампу из патрона.
6. Вставьте новую лампу в патрон и поверните ее до полной фиксации.
7. Установите патрон в узел. Для этого необходимо совместить выступы на патроне с прорезями узла. Вдавите патрон в узел и поверните патрон по часовой стрелке.
8. Установите узел фонаря обратно на кузов автомобиля.

### **Лампа заднего фонаря / лампа стоп-сигнала (светодиодная)**

Если световой прибор (светодиодный) не работает, рекомендуется обратиться к уполномоченному производителем дилеру / сервисному партнеру для его проверки.

Светодиодные лампы не могут заменяться отдельно, поскольку они являются частью встроенного блока. Светодиодные лампы должны заменяться вместе с блоком.

Проверка и ремонт светодиодного светового прибора должны выполняться квалифицированным специалистом, поскольку возможно повреждение связанных с ним компонентов автомобиля.

## Замена лампы фонаря заднего хода / заднего противотуманного фонаря



OSU21089034

1. Освободите фиксаторы и отверните винты заднего подкрылка, затем отделите его от заднего бампера.
2. Дотянитесь рукой до задней стенки заднего бампера.
3. Извлеките из узла патрон, повернув его против часовой стрелки так, чтобы выступы патрона совместились с пазами в узле.
4. Извлеките лампу из патрона, нажав на нее и повернув против часовой стрелки до совмещения выступов на лампе с прорезьями патрона. Извлеките лампу из патрона.
5. Вставьте новую лампу в патрон и поверните ее до полной фиксации.
6. Установите патрон в узел. Для этого необходимо совместить выступы на патроне с прорезьями узла. Вдавите патрон в узел и поверните патрон по часовой стрелке.

## Замена лампы верхнего дополнительного стоп-сигнала

Если световой прибор (светодиодный) не работает, рекомендуется обратиться к уполномоченному производителем дилеру / сервисному партнеру для его проверки.

## Замена лампы освещения номерного знака

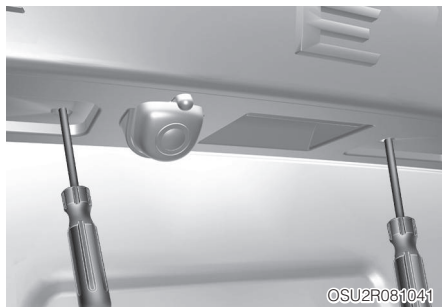

OSU2R081041

1. Выверните винты крепления фонаря отверткой с крестообразным шлицем.
2. Вытяните фонарь освещения номерного знака из облицовочной панели.
3. Снимите патрон лампы с фонаря, повернув его против часовой стрелки.
4. Извлеките лампу, вытянув ее.
5. Установите новую лампу.
6. Установите патрон лампы в фонарь.
7. Установите фонарь в облицовочную панель и затяните винты его крепления.

## Замена лампы плафона освещения салона

### **Лампа местного освещения и лампа индивидуальной подсветки (светодиодные)**



Если светодиодный световой прибор (1) не работает, рекомендуется обратиться к уполномоченному производителем дилеру / сервисному партнеру для его проверки.

Светодиодные лампы не могут заменяться отдельно, поскольку они являются частью встроенного блока. Светодиодные лампы должны заменяться вместе с блоком.

Проверка и ремонт светодиодного светового прибора должны выполняться квалифицированным специалистом, поскольку возможно повреждение связанных с ним компонентов автомобиля.

### **Лампа местного освещения, лампа плафона освещения салона и лампа освещения багажного отделения (лампы накаливания)**

#### **⚠ ВНИМАНИЕ**

Перед выполнением работ, связанных с лампами освещения салона, убедитесь, что нажата клавиша OFF (ВЫКЛ.), во избежание ожога пальцев рук или получения удара электрическим током.

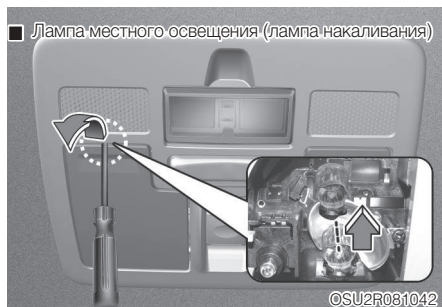

1. Откройте отделение для солнцезащитных очков и найдите 2 винта на поверхности корпуса.
2. Выверните винты крепления узла лампы отверткой с крестообразным шлицем.
3. Извлеките узел лампы потолочной консоли из обивки потолка.
4. Снимите лампу с держателя, повернув ее против часовой стрелки. Извлеките лампу из патрона.
5. Вставьте новую лампу в держатель и поверните ее до полной фиксации.
6. Снимите синие фиксаторы с панели крыши и заверните их на узле лампы отверткой с крестообразным шлицем.
7. Установите узел лампы потолочной консоли, вдавив его в обивку потолка, и убедитесь в том, что фиксаторы закреплены на месте.
8. Вставьте наружную крышку в корпус.

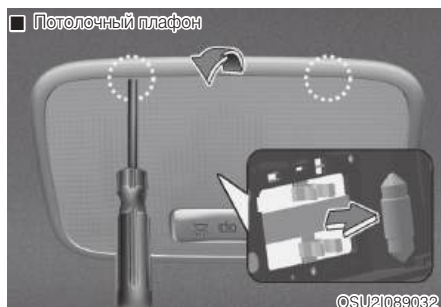

1. С помощью шлицевой отвертки аккуратно подденьте и извлеките рассеиватель из корпуса плафона освещения салона.
2. Извлеките лампу, вытянув ее.
3. Установите новую лампу в патрон.
4. Совместите выступы рассеивателя с внутренними прорезями корпуса лампы и установите рассеиватель на место.

Если лампы не работают, рекомендуется проверить свой автомобиль у уполномоченного производителем дилера / сервисного партнера.

### К СВЕДЕНИЮ

Следите за тем, чтобы не загрязнить и не повредить рассеиватели, выступы рассеивателей и пластмассовые корпуса.



## УХОД ЗА ВНЕШНИМ ВИДОМ АВТОМОБИЛЯ

### Внешний уход

#### **Общие меры предосторожности при осуществлении внешнего ухода**

При использовании химических моющих средств или полиролей очень важно следовать указаниям, приведенным в табличках. Внимательно читайте все предостерегающие указания в табличках.

#### **Мойка под высоким давлением**

- При использовании моющих устройств, работающих под высоким давлением, нужно находиться на достаточном расстоянии от автомобиля.

Недостаточное расстояние или чрезмерное давление могут привести к повреждению компонентов или попаданию в них воды.

- Запрещается промывать камеру, датчики и окружающие их области непосредственно с помощью моющего устройства высокого давления. Воздействие воды под высоким давлением может привести к выходу устройства из строя.
- Запрещается подносить сопло близко к пыльникам (резиновым или пластиковым чехлам) или разъемам, так как вода под высоким давлением может повредить их.

#### **Уход за лакокрасочным покрытием автомобиля**

##### Мойка автомобиля

Чтобы защитить лакокрасочное покрытие от коррозии и износа, не реже одного раза в месяц тщательно мойте автомобиль слегка теплой или холодной водой.

При использовании автомобиля для езды в условиях бездорожья необходимо мыть его после каждого выезда. Уделяйте особое внимание удалению любых скоплений соли, пыли, грязи и других инородных материалов. Убедитесь, что дренажные отверстия и панели порогов очищены от загрязнений.

Насекомые, смола и сок деревьев, птичий помет, промышленные загрязнения и аналогичные загрязнения могут повредить лакокрасочное покрытие вашего автомобиля при несвоевременном их удалении.

Однако даже при своевременном мытье с водой не всегда удастся удалить все загрязнения. Для более эффективного мытья может использоваться нещелочное мыло, безопасное для окрашенных поверхностей.

После мойки тщательно ополосните автомобиль слегка теплой или холодной водой. Не допускайте высыхания мыльного раствора на лакокрасочном покрытии автомобиля.

**К СВЕДЕНИЮ**

- Не используйте сильнодействующее мыло, химические моющие средства или горячую воду. Также не следует мыть автомобиль под прямыми солнечными лучами света или при нагревом кузова автомобиля.
- Не мойте боковое окно под сильной струей воды под давлением.

Вода может попасть через окно и намочить салон.

- Во избежание повреждения пластмассовых деталей и ламп не используйте для очистки химические растворители или агрессивные моющие средства.

**ВНИМАНИЕ**

**Намокание тормозов**

После мойки автомобиля проверьте работу тормозов, двигаясь на малой скорости, чтобы убедиться в том, что работа тормозов не нарушена скопившейся на них водой. Если эффективность работы тормозов понизилась, высушите их, продолжая движение на малой скорости и слегка нажимая на педаль тормоза.

**К СВЕДЕНИЮ**

- Мойка отсека двигателя водой, в т. ч. водой под напором, может привести к отказу электрических цепей, расположенных в отсеке двигателя.
- Ни при каких обстоятельствах не допускайте попадания воды или других жидкостей на электрические/электронные элементы внутри автомобиля, поскольку это может привести к их повреждению.

### **К СВЕДЕНИЮ**

Матовое лакокрасочное покрытие кузова автомобиля (при наличии)

Не следует использовать автоматические мойки, в которых применяются вращающиеся щетки, поскольку это приведет к повреждению поверхности автомобиля. Паровая моечная установка, которая осуществляет мойку поверхности автомобиля при высокой температуре, может привести к налипанию масла и появлению пятен, которые сложно удалить.

Используйте мягкую ткань (например, салфетку из микрофибры или губку) при мытье автомобиля и вытрите его насухо салфеткой из микрофибры. При мытье автомобиля вручную не следует использовать очиститель на восковой основе. Если поверхность автомобиля слишком грязная (песок, грязь, пыль и т. д.), очистите поверхность водой перед мытьем автомобиля.

### **Полировка воском**

Наносить воск следует после того, как вода прекратила собираться в капли на окрашенной поверхности автомобиля.

Перед полировкой воском автомобиль следует обязательно вымыть и высушить. Для полировки автомобиля используйте высококачественный жидкий воск или восковую пасту и следуйте указаниям изготовителя. Покрывайте воском все металлические элементы, чтобы предохранить их и сохранить блеск.

При удалении масла, смолы или

аналогичных веществ при помощи средства для удаления пятен с окрашенной поверхности кузова обычно снимается и нанесенный воск. Обязательно возобновите покрытие этих участков воском, даже если в данный момент времени не требуется обработка воском остальной поверхности автомобиля.

### **К СВЕДЕНИЮ**

- Удаление пыли или грязи с поверхности кузова сухой тканью приводит к появлению царапин на лакокрасочном покрытии.
- Не используйте стальные мочалки, абразивные мочалки или сильные растворители, содержащие щелочные или каустические компоненты, для очистки хромированных или анодированных алюминиевых деталей. Это может привести к повреждению защитного покрытия, обесцвечиванию или нарушению лакокрасочного покрытия.

**К СВЕДЕНИЮ**

Матовое лакокрасочное покрытие кузова автомобиля (при наличии)

Не используйте защитные полироли, моющие средства, содержащие абразивы, и полировальные составы. В случае попадания воска на кузов немедленно удалите воск с помощью очистителя силикона; в случае появления следов битума на поверхности удалите их с помощью очистителя битумных пятен. При очистке не прилагайте сильное давление к окрашенному участку.

**Восстановление повреждений лакокрасочного покрытия**

Глубокие царапины или выбоины от попадания камней на окрашенной поверхности должны своевременно устраняться. Открытый металл быстро ржавеет, что в итоге может привести к значительным затратам на ремонт.

***i* Информация**

**При повреждении вашего автомобиля и необходимости ремонта или замены каких-либо металлических кузовных деталей убедитесь, что в автомастерской проводят антикоррозионную обработку заменяемых или ремонтируемых деталей.**

**К СВЕДЕНИЮ**

Матовое лакокрасочное покрытие кузова автомобиля (при наличии)

В случае автомобилей с матовым лакокрасочным покрытием кузова невозможно восстановить только поврежденный участок и требуется ремонт всей детали. Если автомобиль поврежден и требуется его окрашивание, рекомендуется обратиться к уполномоченному производителем дилеру / сервисному партнеру для выполнения обслуживания и ремонта автомобиля. Соблюдайте предельную осторожность, поскольку восстановление качества после ремонта является сложной задачей.

**Уход за полированными металлическими элементами**

- Для удаления дорожного гудрона и следов от насекомых пользуйтесь специально предназначенным для этого средством. Не следует использовать для этого скребок или другой острый предмет.
- Для защиты полированных поверхностей металлических деталей от коррозии нанесите защитное восковое покрытие или предохранительное средство, содержащее хром, и натрите для большего блеска.
- В зимний период или в прибрежных районах покрывайте полированные металлические детали более толстым слоем воска или защитного средства. При необходимости покройте эти детали техническим вазелином, не вызывающим коррозии, или другим защитным составом.

### **Уход за нижней частью кузова**

Вызывающие коррозию вещества, которые применяются для удаления снега и пыли, могут скапливаться под днищем. Если своевременно не удалять эти вещества, может ускориться коррозия элементов, расположенных под днищем автомобиля, таких как топливные трубопроводы, рама, собственно днище и элементы выхлопной системы, даже если они были обработаны средством для защиты от коррозии.

Тщательно мойте сильной струей слегка теплой или холодной воды нижнюю часть кузова автомобиля и ниши колес не реже одного раза в месяц, а также после езды по бездорожью и по окончании зимнего сезона. Уделяйте особое внимание этой части автомобиля, поскольку на ней сложно увидеть всю скопившуюся пыль и грязь. Простое смачивание въевшейся грязи без ее удаления принесет больше вреда, чем пользы. Необходимо следить за тем, чтобы дренажные отверстия, имеющиеся в нижней части дверей, на панелях порогов и деталях рамы, не забивались грязью; вода, оставшаяся в этих зонах, может стать причиной коррозии.

### **ВНИМАНИЕ**

После мойки автомобиля проверьте работу тормозов, двигаясь на малой скорости, чтобы убедиться в том, что работа тормозов не нарушена скопившейся на них водой. Если эффективность работы тормозов понизилась, высушите их, продолжая движение на малой скорости и слегка нажимая на педаль тормоза.

### **Обслуживание алюминиевых колесных дисков**

Алюминиевые колесные диски имеют прозрачное защитное покрытие.

- Не используйте абразивные моющие средства, полировальные составы, растворители или проволочные щетки для очистки алюминиевых колесных дисков. Они могут поцарапать или повредить защитное покрытие.
- Чистить колеса следует после их остывания.
- Используйте для этого только мягкое мыло или нейтральное моющее средство, тщательно смывая их водой по окончании чистки. Не забывайте очищать все диски после поездки по дорогам, обработанным солью. Это поможет предотвратить появление коррозии.
- Избегайте мойки дисков колес при помощи высокоскоростных щеток в автоматических мойках автомобилей.

- Не используйте моющие средства, содержащие щелочь или кислоту. Это может нанести повреждения и стать причиной коррозии алюминиевых дисков, имеющих защитное покрытие.

## **Защита от коррозии**

### **Защита автомобиля от коррозии**

Используя для защиты от коррозии самые современные технологии проектирования и производства, мы производим автомобили самого высокого качества. Однако это только часть работы. Для обеспечения долгосрочной защиты от коррозии требуется помощь и содействие со стороны владельца.

### **Основные причины появления коррозии**

Основными причинами появления коррозии автомобиля являются:

- Дорожная соль, грязь и влага, которые накапливаются под днищем автомобиля.
- Сколы краски или защитных покрытий камнями, гравием, а также незначительные сколы и вмятины, оставляющие незащищенный металл открытым для воздействия коррозии.

### **Зоны активной коррозии**

Если автомобиль эксплуатируется в тех местах, где он постоянно подвергается воздействию материалов, вызывающих коррозию, защита от нее является особенно важной. Некоторыми причинами усиления коррозии являются дорожная соль, химические препараты, применяемые на дорогах, морской воздух и промышленное загрязнение.

### **Влага — источник коррозии**

Влага создает те условия, в которых возникновение коррозии наиболее вероятно. Например, коррозионные процессы ускоряются при высокой влажности, особенно когда температура окружающего воздуха находится немного выше нуля. При таких условиях испаряющаяся слишком медленно влага поддерживает постоянный контакт материала, вызывающего коррозию, с поверхностью автомобиля.

Особенно активным источником коррозии является грязь, потому что она медленно высыхает и задерживает влагу на поверхности автомобиля. Даже если грязь кажется сухой, она все еще может содержать влагу и способствовать коррозионным процессам.

Высокие температуры тоже могут ускорять процесс появления коррозии плохо вентилируемых частей автомобиля, на которых может оседать влага. По этим причинам особенно важно содержать автомобиль в чистоте, регулярно удалять с него грязь и накопления других материалов. Это относится не только к видимым участкам, но и к днищу автомобиля.

## Предупреждение коррозии

Вы можете помочь предотвратить появление коррозии следующими действиями:

Содержите свой автомобиль в чистоте

Самый лучший способ предотвращения коррозии — это содержание вашего автомобиля в чистоте и регулярное удаление отложений материалов, ее вызывающих. Очень важно обращать особое внимание на днище автомобиля.

- Если вы эксплуатируете автомобиль в регионах активной коррозии (где дороги посыпают солью, рядом с морем, в регионах с сильным промышленным загрязнением, кислотными дождями и т. п.), вы должны принимать особые меры для предотвращения коррозии. В зимнее время следует очищать струей воды днище автомобиля не реже одного раза в месяц, а после окончания зимнего периода тщательно его промыть.
- При очистке днища автомобиля необходимо уделять особое внимание элементам конструкции, расположенным в колесных нишах и прочих местах, недоступных для обзора. Производите тщательную очистку; простое смачивание скопленной грязи, а не удаление ее, скорее ускорит коррозию, чем предотвратит ее. Для удаления отложений грязи и коррозионно-активных материалов наиболее эффективны вода под высоким давлением и пар.

- При очистке нижней части дверей, элементов подвески и силовых конструкций следите за тем, чтобы дренажные отверстия были открыты, давая возможность влаге испаряться и не скапливаться внутри, ускоряя появление коррозии.

Обеспечьте отсутствие влаги в гараже

Нельзя парковать автомобиль в сыром, плохо проветриваемом гараже. Это создает подходящие условия для коррозии. Особенно это относится к тем случаям, когда вы моете автомобиль внутри гаража или заезжаете в гараж на мокром, покрытом снегом, льдом или грязью автомобиле. Даже отапливаемый гараж может способствовать появлению коррозии, если он плохо вентилируется и влага не испаряется.

Содержите лакокрасочные покрытия и декоративные панели в хорошем состоянии

Царапины и сколы на лакокрасочном покрытии должны быть закрыты быстросыхающей краской как можно скорее, чтобы уменьшить вероятность появления коррозии. При обнаружении незащищенного металла рекомендуется обратиться в специализированную мастерскую по кузовному ремонту.

Птичий помет: Птичий помет является очень коррозионно-активным. Он может повредить лакокрасочное покрытие в течение считанных часов. Всегда удаляйте птичий помет как можно быстрее.

Не забывайте о салоне

Влага, вызывающая коррозию, может собираться под ковриками и покрытием пола. Периодически проверяйте наличие влаги под ковриками. Будьте особенно осторожны, если вы используете автомобиль для перевозки удобрений, чистящих материалов или химических реагентов.

Такие материалы необходимо перевозить только в предназначенных для этого контейнерах, и любые капли и пятна от них должны быть вытерты, вымыты чистой водой и тщательно высушены.

### **Уход за салоном**

#### **Общие меры предосторожности при выполнении работ по уходу за салоном**

Не допускайте попадания на элементы салона таких химических веществ, как духи, косметическое масло, солнцезащитный крем, средство для очистки рук и освежитель воздуха, поскольку они могут привести к повреждению или обесцвечиванию поверхности. Если же они попали на элементы салона, немедленно вытрите их. Ознакомьтесь с инструкциями по чистке виниловых поверхностей.

### **К СВЕДЕНИЮ**

Ни при каких обстоятельствах не допускайте попадания воды или других жидкостей на электрические/электронные элементы внутри автомобиля, поскольку это может привести к их повреждению.

### **К СВЕДЕНИЮ**

Для очистки кожаных поверхностей (рулевого колеса, обшивка сидений и т. д.) используйте нейтральные чистящие средства или растворы с низким содержанием спирта. Использование растворов с высоким содержанием спирта или кислотных/щелочных чистящих средств может стать причиной потускнения цвета или удаления верхнего слоя кожаного покрытия.

#### **Чистка обшивки и элементов внутренней отделки**

##### **Виниловые элементы (при наличии)**

Удалите пыль и слабые загрязнения с поверхности виниловых элементов, используя метелку или пылесос. Очистите их поверхности при помощи специального очистителя для виниловых элементов.

##### **Тканевые элементы (при наличии)**

Удалите пыль и слабые загрязнения с поверхности тканевых элементов, используя метелку или пылесос. Очистите при помощи раствора нещелочного мыла, рекомендованного для тканевых обивок или ковров. Свежие пятна удаляйте как можно быстрее, используя средство для удаления пятен с поверхности тканей. Если свежее пятно осталось незамеченным, ткань может окраситься, и ее цвет будет испорчен. Кроме того, если не обеспечивается правильный уход за материалом, его огнестойкость может снизиться.



### **К СВЕДЕНИЮ**

Отклонение от использования рекомендуемых чистящих средств и методов может отрицательно сказаться на внешнем виде ткани и ее огнестойкости.

### **Кожаные элементы (при наличии)**

- Особенности кожаной обивки сидений
  - Кожа сделана из кожи животного, которая проходит специальную обработку, чтобы быть доступной для использования. Так как это натуральный материал, части различаются по толщине и плотности.  
Складки могут возникнуть в результате растяжения и усадки, в зависимости от температуры и влажности.
  - Сиденье сделано из растягиваемого материала для улучшения комфорта.
  - Части, контактирующие с телом, изогнуты, а боковая опорная область высокая, что обеспечивает комфорт и устойчивое положение тела при вождении.
  - Складки могут возникнуть естественным образом при использовании. Это не брак продукта.



### **ОСТОРОЖНО**

- Складки или износ от истирания, возникшие естественным образом во время использования, не являются гарантийным случаем.
- Ремни с металлическими деталями, молнии или ключи внутри заднего кармана могут повредить ткань сиденья.
- Избегайте намокания сиденья. Это может привести к изменению состояния натуральной кожи.
- Джинсы и вещи, которые красят, могут загрязнить поверхность ткани, покрывающей сиденье.

- Уход за кожаными сиденьями
  - Необходимо периодически чистить сиденья от пыли и песка при помощи пылесоса. Это поможет защитить кожу от истирания и повреждений, сохранить ее состояние.
  - Необходимо часто протирать покрытие сидений из натуральной кожи сухой мягкой тканью.
  - Использование надлежащих защитных средств для кожи поможет предотвратить истирание кожи и избежать потери цвета. Перед использованием защитных составов для кожи следует прочитать инструкцию и получить консультацию специалиста.
  - Кожа светлого цвета (бежевый, кремово-бежевый) легко загрязняется и теряет внешний вид. Чистку таких сидений следует выполнять чаще.
  - Не следует протирать влажной тканью. Это может привести к появлению трещин на поверхности.
- Чистка кожаных сидений
  - Все загрязнения следует удалять немедленно. Для удаления различных видов загрязнений необходимо выполнять следующие рекомендации.
  - Косметические средства (крем от солнца, тональный крем и т. п.)  
Нанесите чистящий крем на ткань и вытрите загрязненный участок. Удалите крем влажной тканью, а затем протрите влагу сухой тканью.
  - Напитки (кофе, безалкогольные напитки и т. д.)  
Нанесите небольшое количество нейтрального моющего средства и протрите до удаления загрязнений.
  - Масло  
Немедленно удалите масло при помощи впитывающей ткани и протрите только с пятновыводителем для натуральной кожи.
  - Жевательная резинка  
При помощи льда добейтесь затвердевания жевательной резинки, после чего постепенно ее удалите.

### **Уход за деревянными элементами отделки салона**

- Для очистки деревянных элементов отделки салона используйте защитное средство для деревянной мебели (например, воск, состав для покрытий).
- Часто протирайте деревянные элементы отделки салона с помощью не оставляющей ворса чистой ткани для сохранения уникальной текстуры дерева в течение длительного времени.
- Если на деревянный элемент отделки салона пролит напиток (например, вода, кофе и т. д.), немедленно вытрите его чистой сухой тканью.
- Острые предметы (например, отвертка, нож), клейкие материалы или изоляционная лента могут повредить деревянные элементы отделки салона.
- Сильное ударное воздействие может повредить деревянные элементы отделки салона.
- В случае удаления покрытия деревянных декоративных элементов влага может повредить или изменить текстуру дерева.
- Если деревянный элемент отделки салона поврежден, можно получить занозу при контакте с поверхностью дерева. Поэтому рекомендуется обратиться к уполномоченному производителем дилеру / сервисному партнеру для выполнения замены деревянного элемента отделки салона.

### **Очистка тканого материала комбинированного поясноплеечевого ремня безопасности**

Очистите тканые ремни при помощи раствора нещелочного мыла, рекомендованного для матерчатых обивок или ковриков. Следуйте указаниям изготовителя мыла. Не следует отбеливать или перекрашивать тканые ремни, поскольку это может их ослабить.

### **Чистка стекол с внутренней стороны**

Если внутренние поверхности стекол автомобиля затуманились (т. е. покрылись маслянистой, жирной или восковой пленкой), их следует очистить при помощи очистителя для стекол. Следуйте инструкциям на упаковке средства по очистке стекол.

### **К СВЕДЕНИЮ**

Не следует скоблить или скрести обращенную в салон поверхность заднего стекла. Это может привести к повреждению сетки обогревателя заднего стекла.

## СИСТЕМА СНИЖЕНИЯ ТОКСИЧНОСТИ ВЫБРОСОВ

На систему снижения токсичности выбросов вашего автомобиля распространяется действие ограниченной гарантии. Подробная информация о гарантийных обязательствах приведена в буклете «Гарантийное и техническое обслуживание», поставляемом с автомобилем.

Ваш автомобиль оснащен системой снижения токсичности выбросов, позволяющей удовлетворить всем правилам, нормирующим состав автомобильных выбросов в атмосферу.

Ниже перечислены три установленных на автомобиле элемента такой системы:

- (1) система снижения токсичности выбросов из картера двигателя
- (2) система снижения токсичности выбросов из топливного бака
- (3) система снижения токсичности выхлопных газов

Для обеспечения нормальной работы системы снижения токсичности рекомендуется проводить проверку и техническое обслуживание автомобиля у уполномоченного производителем дилера / сервисного партнера в соответствии с графиком технического обслуживания, приведенным в настоящем руководстве.

Меры предосторожности при проведении проверок и испытаний в процессе технического обслуживания (с электронной системой стабилизации курсовой устойчивости (ESC))

- Во избежание пропуска зажигания в процессе динамометрического испытания выключите электронную систему стабилизации курсовой устойчивости (ESC), нажав на выключатель ESC.
- После завершения динамометрического теста включите систему ESC повторным нажатием выключателя ESC.

### 1. Система снижения токсичности выбросов из картера двигателя

В автомобиле предусмотрена система вентиляции картера двигателя, которая предотвращает загрязнение окружающей среды газами из картера двигателя. Эта система подает в картер свежий отфильтрованный воздух через гибкий шланг подачи воздуха. Внутри картера этот свежий воздух смешивается с картерными газами, и эта смесь затем попадает во впускную магистраль двигателя через клапан системы вентиляции картера двигателя.

### 2. Система снижения токсичности выбросов из топливного бака

Система снижения токсичности выбросов из топливного бака предотвращает попадание паров топлива в атмосферу.

### **Накопитель**

Пары, появляющиеся в результате испарения топлива в топливном баке, собираются в накопителе, пока двигатель не работает. Во время работы двигателя топливные пары, собранные в накопителе, подаются в сглаживающий ресивер через электромагнитный клапан управления продувкой накопителя топливных паров.

### **Электромагнитный клапан управления продувкой накопителя топливных паров (PCSV)**

Электромагнитный клапан управления продувкой накопителя топливных паров управляется блоком ECM; при низкой температуре жидкости в системе охлаждения во время работы двигателя в режиме холостого хода клапан находится в закрытом положении, и поэтому топливные пары не попадают в ресивер впускной магистрали. После того как двигатель прогреется во время обычного движения автомобиля, этот клапан открывается и пропускает пары топлива в ресивер впускной магистрали.

### **3. Система снижения токсичности выхлопных газов**

Система снижения токсичности выхлопных газов с высокой эффективностью контролирует состав выхлопных газов, сохраняя при этом хорошие ходовые качества автомобиля.

Если двигатель глохнет или не запускается, чрезмерное количество попыток запустить двигатель может привести к выходу из строя системы снижения токсичности выбросов.

### **Внесение изменений в конструкцию автомобиля**

- Запрещается вносить изменения в конструкцию данного автомобиля. Изменения конструкции автомобиля могут отрицательно сказаться на характеристиках автомобиля, его безопасности и сроке службы. В некоторых случаях они даже могут нарушать государственные правила по безопасности и ограничению выбросов. Кроме того, повреждение или снижение характеристик, вызванные какими-либо изменениями конструкции, не подпадают под действие гарантийных обязательств.
- Использование недопустимых электронных приборов может привести к неисправной работе автомобиля, повреждению проводки, разряду аккумуляторной батареи и возгоранию. Для собственной безопасности не используйте неодобренные электронные устройства.

### **Меры предосторожности, касающиеся выхлопных газов двигателя (угарный газ)**

- Угарный газ может присутствовать среди прочих выхлопных газов. Таким образом, при появлении любого запаха выхлопных газов внутри вашего автомобиля необходимо, чтобы автомобиль был немедленно проверен и отремонтирован. Если вы подозреваете, что выхлопные газы попадают в салон, дальнейшее движение в автомобиле допускается, только если все окна открыты. В этом случае автомобиль также должен быть незамедлительно проверен и отремонтирован.

### **ВНИМАНИЕ**

#### Выхлопные газы

Выхлопные газы двигателя содержат угарный газ (СО). Несмотря на отсутствие у него цвета и запаха, он является опасным и может привести к смерти при его вдыхании. Во избежание отравления угарным газом следуйте указаниям, перечисленным ниже.

- Не держите двигатель включенным в закрытых помещениях (таких, как гаражи) дольше, чем это необходимо для въезда или выезда из помещения.
- Если автомобиль стоит с включенным двигателем на открытом пространстве в течение достаточно продолжительного времени, настройте систему вентиляции (по мере необходимости) таким образом, чтобы происходила подача наружного воздуха в салон.

- Не следует сидеть в припаркованном или остановленном автомобиле с включенным двигателем в течение продолжительного времени.
- Если двигатель глохнет или не запускается, чрезмерное количество попыток запустить двигатель может привести к выходу из строя системы снижения токсичности выбросов.

### **Меры предосторожности, связанные с использованием каталитического нейтрализатора (при наличии)**

### **ВНИМАНИЕ**

Выхлопная система и каталитический нейтрализатор сильно нагреваются во время работы двигателя и остаются горячими сразу после выключения двигателя. Во избежание ТЯЖЕЛЫХ ТРАВМ или СМЕРТИ:

- Не паркуйте и не оставляйте автомобиль над воспламеняющимися объектами, такими как трава, растения, бумага, листья и др. Горячие выхлопные газы могут зажечь воспламеняющиеся предметы, находящиеся под днищем вашего автомобиля.

- Будьте осторожны, избегайте ожогов, которые могут возникнуть при соприкосновении с выпускной системой и каталитическим нейтрализатором.

Также не снимайте радиатор вокруг выхлопной системы, не закрывайте нижнюю часть автомобиля и не закрывайте автомобиль, пытаясь бороться с коррозией. В некоторых условиях это может привести к возгоранию.

Ваш автомобиль оборудован каталитическим нейтрализатором для снижения токсичности отработавших газов. Во избежание повреждения каталитического нейтрализатора и автомобиля соблюдайте следующие меры предосторожности.

- Используйте только НЕЭТИЛИРОВАННЫЙ БЕНЗИН (для автомобилей с бензиновым двигателем).
- Не допускается эксплуатация автомобиля при обнаружении признаков неисправности двигателя, таких как пропуски зажигания, или при заметном ухудшении рабочих характеристик автомобиля.
- Запрещается эксплуатировать двигатель с нарушением установленных режимов. Примерами таких нарушений могут служить движение по инерции с выключенным зажиганием и спуск с крутого склона на включенной передаче и с выключенным зажиганием.
- Не оставляйте двигатель работать в течение продолжительного времени (более пяти минут) в режиме холостого хода.
- Запрещается вносить изменения в конструкцию или режим работы любого элемента двигателя и си-

стемы снижения токсичности выбросов. Рекомендуется, чтобы все проверки и регулировки выполнялись у уполномоченного производителем дилера / сервисного партнера.

- Избегайте эксплуатации автомобиля с очень низким уровнем топлива в баке. Выработка остатка топлива может привести к пропускам воспламенения в цилиндрах двигателя и повреждению каталитического нейтрализатора.

Невыполнение этих указаний может привести к повреждению каталитического нейтрализатора и автомобиля в целом. Кроме того, такие действия могут стать причиной прекращения действия гарантийных обязательств.

## Сажевый фильтр бензинового двигателя (GPF) (при наличии)

Система сажевого фильтра (GPF) удаляет сажу из отработавших газов. Система GPF автоматически сжигает (или окисляет) накопившуюся сажу в зависимости от условий движения (аналогично одноразовому воздушному фильтру).

Другими словами, накопившаяся сажа удаляется системой управления двигателем путем воздействия высокой температуры отработавших газов при нормальной/высокой скорости движения.

Но если автомобиль длительное время продолжает двигаться на короткие расстояния или на малой скорости, то накопившаяся сажа может не удаляться автоматически из-за низкой температуры отработавших газов. В этом случае процесс окисления накопленной сажи не производится и накапливается чрезмерное количество сажи. При этом загорается контрольная лампа системы GPF (⚠️).

Контрольная лампа сажевого фильтра (GPF) перестает гореть, если скорость движения превышает 80 км/ч (50 миль в час), в течение приблизительно 30 мин. поддерживается частота вращения двигателя 1500–4000 об/мин и включена передача выше 2-й.

Если контрольная лампа системы GPF начинает мигать или в указанных выше случаях выводится сообщение «Проверьте систему выпуска отработавших газов», рекомендуется обратиться к уполномоченному производителем дилеру / сервисному партнеру для проверки системы GPF.

Если автомобиль длительное время эксплуатируется с мигающей контрольной лампой системы GPF, это может стать причиной повреждения системы GPF и повышения расхода топлива.



### ОСТОРОЖНО

**Для транспортных средств, оснащенных системой GPF, рекомендуется использовать только отвечающее требованиям бензиновое топливо.**

**При использовании другого бензинового топлива с неутвержденными присадками могут возникнуть повреждения системы GPF и повышение токсичности отработавших газов.**





# Указатель

---

**В**

Bluetooth .....	5-132
Использование телефона в режиме громкой связи по технологии Bluetooth.....	5-138
Сопряжение аудиоустройства Bluetooth.....	5-135

**А**

Аварийная световая сигнализация .....	8-2
Автоматическая коробка передач .....	6-20
Парковка .....	6-23
Приемы безопасного вождения.....	6-25
Управление автоматической коробкой передач .....	6-20
Аккумуляторная батарея .....	9-40
Наклейка с указанием емкости аккумуляторной батареи.....	9-42
Подзарядка аккумуляторной батареи .....	9-43
Рекомендации по обращению с аккумуляторной батареей .....	9-41
Сброс параметров приборов .....	9-44
Аудиосистема (без сенсорного экрана) .....	5-116
Включение или выключение дисплея .....	5-121
Включение или выключение системы.....	5-121
Знакомство с основными операциями.....	5-122
Органы управления аудиосистемой на рулевом колесе.....	5-118
Устройство системы — панель управления.....	5-116

**Б**

Буксировка.....	8-34
Аварийная буксировка .....	8-36
Служба буксировки .....	8-34
Съемный буксирный крюк .....	8-36
Буксировка прицепа.....	6-71
Вождение автомобиля с прицепом .....	6-77
Оборудование для буксировки прицепа .....	6-71
При буксировке прицепа.....	6-72
Техническое обслуживание при буксировке прицепа .....	6-81

**В**

В случае непредвиденной ситуации во время движения .....	8-2
Если двигатель заглох во время движения.....	8-2

Если двигатель заглох на перекрестке .....	8-2
Если спустилась шина во время движения .....	8-3
Важные меры предосторожности .....	3-3
Использование детской удерживающей системы .....	3-3
Контроль скорости автомобиля .....	3-4
Опасность срабатывания подушки безопасности .....	3-3
Отвлечение внимания водителя .....	3-3
Поддержание безопасного состояния автомобиля .....	3-4
Пристегивание ремнем безопасности .....	3-3
Внесение изменений в конструкцию автомобиля .....	1-8
Внешний вид (I) .....	2-2
Внешний вид (II) .....	2-4
Вождение в зимних условиях .....	6-66
Вождение по снегу и льду .....	6-66
Меры предосторожности в зимний период .....	6-68
Вождение в особых дорожных условиях .....	6-62
Вождение автомобиля в дождь .....	6-63
Вождение автомобиля в затопленных местах .....	6-64
Вождение автомобиля в ночное время .....	6-63
Выполнение плавных поворотов .....	6-63
Движение по автомагистралям .....	6-64
Опасные условия вождения .....	6-62
Раскачивание автомобиля .....	6-62
Снижение риска опрокидывания .....	6-65
Возврат автомобилей с пробегом (для европейских стран) .....	1-9
Воздушный фильтр .....	9-34
Замена фильтра .....	9-34
Воздушный фильтр системы управления микроклиматом .....	9-35
Проверка состояния фильтра .....	9-35
Замена фильтра .....	9-35
Встроенная система управления режимом движения .....	6-59
Режим движения .....	6-59
Выключатель зажигания .....	6-6
Ключевой выключатель зажигания .....	6-6
Кнопка пуска/останова двигателя .....	6-9

## Г

Габаритные размеры .....	2-13
--------------------------	------

**Д**

Декларация соответствия.....	5-148
СЕ.....	5-148
ЕАС.....	5-149
STB.....	5-149
Декларация соответствия (при соответствующем оснащении автомобиля).....	7-135
Передний радар .....	7-135
Детская удерживающая система .....	3-33
Выбор детской удерживающей системы.....	3-34
Наша рекомендация: дети всегда должны находиться на задних сиденьях .....	3-33
Установка детской удерживающей системы.....	3-36
Доступ в автомобиль .....	5-5
Дистанционный ключ .....	5-5
Меры предосторожности при использовании дистанционного ключа.....	5-7
Меры предосторожности при использовании электронного ключа.....	5-12
Система иммобилайзера (при наличии).....	5-13
Электронный ключ (при наличии).....	5-8

**Ж**

Жидкость омывателя ветрового стекла .....	9-32
Проверка уровня жидкости в бачке омывателя ветрового стекла .....	9-32
Жидкость системы охлаждения.....	9-26
Замена охлаждающей жидкости .....	9-28
Проверка уровня охлаждающей жидкости .....	9-26
Рекомендуемая жидкость системы охлаждения .....	9-28
ЖК-дисплей.....	4-32
Маршрутный компьютер .....	4-45
Режимы ЖК-дисплея.....	4-34
Режим пользовательских настроек .....	4-38
Управление ЖК-дисплеем .....	4-32

**Е**

Если двигатель перегревается .....	8-9
Если не удастся запустить двигатель.....	8-3
Если двигатель не проворачивается или проворачивается медленно .....	8-3
Если двигатель проворачивается нормально, но не запускается.....	8-4
Если спустилась шина (при наличии запасной) .....	8-26

Домкрат и инструменты.....	8-26
Замена колеса.....	8-27
Заявление о соответствии нормативам ЕС для домкрата .....	8-33
Извлечение и хранение запасного колеса .....	8-26
Наклейка домкрата .....	8-32

### **З**

Замки дверей .....	5-15
Система предупреждения о присутствии задних пассажиров (ROA).....	5-21
Управление замками дверей изнутри автомобиля .....	5-17
Управление замками дверей снаружи автомобиля.....	5-15
Устройство блокирования замков задних дверей, предотвращающее их открывание детьми.....	5-20
Функция автоматического блокирования и разблокирования дверей.....	5-19
Запуск двигателя от внешнего источника .....	8-5
Зеркала .....	5-28
Внутреннее зеркало заднего вида.....	5-28
Наружное зеркало заднего вида.....	5-29
Значки состояния системы.....	5-145

### **И**

Идентификационный номер автомобиля (VIN).....	2-20
Инструкции в отношении управления автомобилем.....	1-8
Информационно-развлекательная система .....	5-109
AV/AVN .....	5-111
USB-порт.....	5-109
Антенна .....	5-109
Гарнитура громкой связи Bluetooth® Wireless Technology .....	5-112
Органы управления аудиосистемой на рулевом колесе (при наличии).....	5-110
Принцип работы радиоприемника автомобиля.....	5-112

### **К**

Как пользоваться настоящим руководством.....	1-3
Камера заднего вида (RVM).....	7-96
Настройки камеры заднего вида.....	7-96
Неисправность и ограничения системы камеры заднего вида. ....	7-99
Работа камеры заднего вида.....	7-96

Комбинация приборов .....	4-2
Индикатор переключения коробки передач .....	4-8
Контрольная лампа обледеневшей дороги (при наличии) .....	4-7
Контрольные лампы и световые индикаторы .....	4-10
Органы управления на комбинации приборов .....	4-3
Сообщения на ЖК-дисплее .....	4-25
Указатели .....	4-4
Комплекс работ по техническому обслуживанию .....	9-6
Меры предосторожности при проведении технического обслуживания владельцем автомобиля .....	9-6
Ответственность владельца .....	9-6
Комплекс работ по периодическому техническому обслуживанию .....	9-11
График технического обслуживания при нормальных условиях эксплуатации автомобиля .....	9-17
График технического обслуживания при тяжелых условиях эксплуатации и малом годовом пробеге .....	9-15
Колеса и шины .....	2-15, 9-45
Замена колес .....	9-51
Замена шин .....	9-50
Маркировка на боковой поверхности шины .....	9-52
Низкопрофильная шина (при наличии) .....	9-56
Перестановка колес .....	9-48
Проверка давления воздуха в шинах .....	9-47
Регулировка углов установки колес и балансировка шин .....	9-49
Рекомендуемое давление воздуха в холодных шинах .....	9-45
Сцепление шин с дорогой .....	9-51
Техническое обслуживание шин .....	9-51
Уход за шинами .....	9-45

**Л**

Лампы освещения .....	9-69
Замена ламп в фарах, габаритных фонарях, указателях поворота, противотуманных фарах и дневных ходовых огнях .....	9-71
Замена ламп заднего комбинированного фонаря .....	9-75
Замена лампы бокового повторителя указателя поворота (при наличии) .....	9-74
Замена лампы верхнего дополнительного стоп-сигнала .....	9-77
Замена лампы освещения номерного знака .....	9-77
Замена лампы плафона освещения салона .....	9-78

Замена лампы фонаря заднего хода / заднего противотуманного фонаря.....	9-77
---	------

## **М**

Масса автомобиля.....	6-82
Перегрузка.....	6-83
Масса автомобиля и объем багажного отделения .....	2-16
Механическая коробка передач (при наличии).....	6-16
Приемы безопасного вождения.....	6-18
Управление механической коробкой передач .....	6-16
Медиаплеер .....	5-126
Подключение устройств Bluetooth.....	5-132
Моторный отсек.....	2-11, 9-4
Моторное масло .....	9-23
Замена моторного масла и масляного фильтра.....	9-25
Проверка уровня моторного масла. ....	9-23

## **Н**

Нагрузочные и скоростные характеристики шин (для европейских стран) .....	2-16
Номер двигателя .....	2-21

## **О**

Общий вид салона (I) .....	2-6
Общий вид салона (II) .....	2-8
Общий вид приборной панели (III).....	2-10
Ограничитель скорости с ручным управлением (MSLA).....	7-53
Работа ограничителя скорости с ручным управлением.....	7-53
Окна.....	5-33
Электростеклоподъемники.....	5-34
Освещение .....	5-52
Наружное освещение .....	5-52
Отделения для хранения вещей.....	5-99
Отделение в центральной консоли .....	5-99
Перчаточный ящик .....	5-99

## **П**

Панорамный люк в крыше.....	5-38
Предупреждение об открытом верхнем люке .....	5-43
Плавкие предохранители .....	9-57



Замена предохранителей, установленных в блоке предохранителей в моторном отсеке .....	9-59
Замена предохранителей, установленных в приборной панели .....	9-60
Описание блока предохранителей/реле.....	9-61
Подушки безопасности — система пассивной безопасности .....	3-44
Боковая подушка безопасности .....	3-55
Компоненты и функции системы SRS.....	3-49
Контрольная лампа и индикатор системы подушек безопасности.....	3-49
Не устанавливайте детскую удерживающую систему на переднее пассажирское сиденье (при наличии) .....	3-48
Передние подушки безопасности водителя и пассажира (при наличии).....	3-52
Принцип работы системы подушек безопасности.....	3-46
Уход за системой SRS .....	3-64
Шторка безопасности (при наличии) .....	3-57
Этикетка о наличии подушки безопасности.....	3-67
Позиции периодического технического обслуживания .....	9-20
Моторное масло и масляный фильтр двигателя.....	9-20
Приводные ремни.....	9-20
Топливный фильтр .....	9-20
Топливные трубопроводы, гибкие шланги и соединения .....	9-20
Шланг вентиляции и крышка заливной горловины топливного бака.....	9-20
Воздушный фильтр .....	9-20
Свечи зажигания.....	9-20
Система охлаждения .....	9-21
Охлаждающая жидкость двигателя .....	9-21
Жидкость механической коробки передач (при наличии).....	9-21
Жидкость автоматической коробки передач (при наличии).....	9-21
Трубопроводы и гибкие шланги тормозной системы. ....	9-21
Тормозная жидкость / жидкость гидропривода сцепления (при наличии).....	9-22
Стояночный тормоз .....	9-22
Дисковые тормоза, тормозные колодки, суппорты и диски. ....	9-22
Болты крепления подвески .....	9-22
Картер, привод и чехлы рулевого механизма / шаровая опора нижнего рычага. ....	9-22
Валы привода колес и чехлы. ....	9-22
Хладагент системы кондиционирования воздуха .....	9-22
Порядок обкатки автомобиля .....	1-9
Перед поездкой .....	6-4

Перед запуском двигателя .....	6-4
Перед тем как сесть в автомобиль .....	6-4
Полный привод (4WD) (при наличии) .....	6-53
Меры предупреждения аварийных ситуаций .....	6-54
Работа полного привода.....	6-57
Предисловие.....	1-2
Предупреждающая информация в отношении безопасности .....	1-4
Противоугонная система (при наличии) .....	5-23

## **Р**

Радиоприемник .....	5-123
Включение радиоприемника .....	5-123
Изменение режима радиоприемника.....	5-125
Использование медиаплеера .....	5-127
Использование режима USB .....	5-127
Поиск радиостанций .....	5-126
Прослушивание сохраненных радиостанций.....	5-115
Сканирование доступных радиостанций .....	5-126
Сохранение радиостанций.....	5-126
Рекомендуемые смазочные материалы и заправочные объемы .....	2-17
Рекомендованный индекс вязкости по SAE.....	2-19
Ремни безопасности.....	3-21
Дополнительные меры предосторожности при использовании ремней безопасности.....	3-29
Контрольная лампа ремня безопасности .....	3-22
Меры предосторожности при использовании ремней безопасности.....	3-21
Ремни безопасности с преднатяжителями .....	3-27
Система ремней безопасности .....	3-32
Уход за ремнями безопасности .....	3-32
Рулевое колесо .....	5-24
Звуковой сигнал.....	5-28
Обогреваемое рулевое колесо .....	5-27
Регулируемая рулевая колонка .....	5-26
Усилитель рулевого управления.....	5-24
Электрический усилитель рулевого управления (EPS) .....	5-25

## **С**

Сертификационная табличка автомобиля (при наличии) .....	2-15
Сиденья.....	3-5
Задние сиденья .....	3-14

Меры предосторожности.....	3-6
Обогреватели сидений .....	3-18
Передние сиденья.....	3-7
Подголовник .....	3-11
Система автоматического управления дальним светом фар (НВА) (при наличии).....	5-60
Внутреннее освещение. ....	5-62
Настройки системы автоматического управления дальним светом фар..	5-60
Неисправность и ограничения системы автоматического управления дальним светом фар.....	5-59
Ограничения системы автоматического управления дальним светом фар.....	5-61
Работа системы автоматического управления дальним светом фар.....	5-60
Система интеллектуального круиз-контроля (SCC) (при наличии).....	7-74
Индикация системы интеллектуального круиз- контроля и управление системой.....	7-82
Настройки системы интеллектуального круиз-контроля .....	7-75
Неисправность и ограничения системы интеллектуального круиз-контроля .....	7-88
Работа системы интеллектуального круиз-контроля .....	7-80
Система контроля внимания водителя (DAW) (при наличии) .....	7-60
Настройки системы контроля внимания водителя.....	7-61
Неисправность и ограничения системы контроля внимания водителя ....	7-66
Работа системы контроля внимания водителя.....	7-62
Система контроля давления в шинах (TPMS) (тип А) .....	8-11
Замена колеса с датчиком системы TPMS .....	8-16
Индикатор неисправности системы TPMS .....	8-16
Индикатор расположения шины с низким давлением и индикатор давления в шине .....	8-14
Процедура сброса TPMS .....	8-11
Сигнализатор низкого давления в шине.....	8-14
Система контроля давления в шинах .....	8-13
Система контроля давления в шинах (TPMS) (тип В) .....	8-18
Замена колеса с датчиком системы TPMS .....	8-23
Индикатор неисправности системы TPMS .....	8-22
Индикатор расположения шины с низким давлением и индикатор давления в шине .....	8-20
Проверка давления в шинах .....	8-18
Сигнализатор низкого давления в шине.....	8-20
Система контроля давления в шинах .....	8-19

Система кругового обзора (SVM) (при наличии).....	7-100
Настройки системы кругового обзора.....	7-101
Неисправность и ограничения системы кругового обзора.....	7-105
Работа системы кругового обзора.....	7-103
Система круиз-контроля (CC) (при наличии) .....	7-69
Работа системы круиз-контроля.....	7-69
Система обнаружения объектов вне зоны видимости водителя (BVM) (при наличии).....	7-58
Настройки системы обнаружения объектов вне зоны видимости водителя.....	7-58
Неисправность системы обнаружения объектов вне зоны видимости водителя .....	7-59
Работа системы обнаружения объектов вне зоны видимости водителя ...	7-58
Система предупреждения о столкновении с объектом вне зоны видимости водителя (BCA)(при наличии) .....	7-27
Настройки системы предупреждения о столкновении с объектом вне зоны видимости водителя .....	7-30
Неисправность и ограничения системы предупреждения о столкновении с объектом вне зоны видимости водителя.....	7-38
Работа системы обнаружения объектов вне зоны видимости водителя ...	7-33
Система предотвращения фронтального столкновения (FCA) (комбинация датчиков) (при наличии).....	7-2
Настройки системы предотвращения фронтального столкновения.....	7-4
Неисправность и ограничения системы предотвращения фронтального столкновения.....	7-11
Работа системы предотвращения фронтального столкновения.....	7-6
Система предупреждения о дистанции при парковке передним/задним ходом (PDW) .....	7-128
Настройки системы предупреждения о дистанции при парковке передним/задним ходом.....	7-128
Неисправность и меры предосторожности в отношении системы предупреждения о дистанции при парковке передним/задним ходом....	7-132
Работа системы предупреждения о дистанции при парковке передним/задним ходом.....	7-129
Система предупреждения столкновения с объектами, движущимися в поперечном направлении сзади автомобиля (RCCA) (при наличии) .....	7-107
Настройки системы предупреждения столкновения с объектами, движущимися в поперечном направлении сзади автомобиля .....	7-108
Неисправность и ограничения системы предупреждения столкновения с объектами, движущимися в поперечном направлении сзади автомобиля.....	7-116
Работа системы предупреждения столкновения с объектами, движущимися в поперечном направлении сзади автомобиля .....	7-110

Система предупреждения о дистанции при парковке задним ходом (PDW)(при наличии) .....	7-128
Настройки системы предупреждения о дистанции при парковке задним ходом .....	7-128
Неисправность и меры предосторожности в отношении системы предупреждения о дистанции при парковке задним ходом .....	7-132
Работа системы предупреждения о дистанции при парковке передним/ задним ходом .....	7-129
Система предупреждения об опасности выхода из автомобиля (при наличии) .....	7-46
Настройки системы предупреждения об опасности выхода из автомобиля .....	7-47
Неисправность и ограничения системы предупреждения об опасности выхода из автомобиля.....	7-51
Работа системы предупреждения об опасности выхода из автомобиля ...	7-49
Система снижения токсичности выбросов .....	9-91
Сажевый фильтр бензинового двигателя (GPF) .....	9-95
Система снижения токсичности выбросов из картера двигателя.....	9-91
Система снижения токсичности выбросов из топливного бака .....	9-91
Система снижения токсичности выхлопных газов .....	9-92
Система удержания в полосе движения (LKA)(при наличии) .....	7-20
Настройки системы удержания в полосе движения. ....	7-20
Неисправность и ограничения системы удержания в полосе движения ..	7-24
Работа системы удержания в полосе движения .....	7-22
Система управления микроклиматом. ....	5-71
Автоматическая система управления микроклиматом (при наличии).....	5-83
Обогреватель.....	5-71
Обогреватель ветрового стекла (при наличии) .....	5-72
Система управления микроклиматом с ручным управлением (при наличии).....	5-73
Рециркуляция воздуха при использовании стеклоомывателя (при наличии).....	5-88
Устранение инея и запотевания с ветрового стекла. ....	5-96
Стеклоочистители и стеклоомыватели .....	5-66
Стеклоочистители ветрового стекла.....	5-67
Стеклоомыватель ветрового стекла .....	5-68
Переключатель стеклоочистителя и стеклоомывателя заднего стекла .....	5-69
Стояночный тормоз .....	9-33
Проверка стояночного тормоза .....	9-33

## Т

Табличка технических характеристик и давления в шинах.....	2-20
Табличка с характеристиками топлива (при наличии).....	2-22
Бензиновый двигатель .....	2-22
Технические характеристики информационно-развлекательной системы.....	5-146
Bluetooth .....	5-147
USB .....	5-146
Тормозная жидкость / жидкость гидропривода сцепления (при наличии).....	9-30
Проверка уровня тормозной жидкости / жидкости гидропривода сцепления .....	9-30
Тормозная система.....	6-27
Антиблокировочная система тормозов (ABS).....	6-40
Индикатор износа дисковых тормозов .....	6-28
Приемы безопасного торможения .....	6-52
Рычаг стояночного тормоза .....	6-28
Система автоматического удержания (AUTO HOLD) (при наличии).....	6-36
Система помощи при трогании на уклоне (HAC).....	6-48
Система предупреждения об экстренном торможении (ESS).....	6-48
Система управления стабилизацией автомобиля (VSM).....	6-46
Система управления торможением на спуске (DBC).....	6-49
Усилитель тормозов.....	6-27
Электрический стояночный тормоз (EPB) (при наличии) .....	6-31
Электронная система динамической стабилизации (ESC).....	6-42
Технические характеристики двигателя.....	2-13
Техническое обслуживание, выполняемое владельцем автомобиля .....	9-8
График технического обслуживания, проводимого владельцем автомобиля .....	9-9
Требования к топливу. ....	1-5
Бензиновый двигатель .....	1-5

## У

Уход за внешним видом автомобиля.....	9-80
Внешний уход .....	9-80
Уход за салоном .....	9-87

**Э**

Экстренный вызов ЭРА-ГЛОНАСС (при наличии).....	5-144, 8-39
Система ЭРА-ГЛОНАСС .....	8-40
Элементы внутренней отделки.....	5-100
Держатель для напитков .....	5-100
Зарядное устройство USB (при наличии) .....	5-103
Крючок для одежды .....	5-106
Сетка фиксации багажа (при наличии) .....	5-107
Система беспроводной зарядки мобильного телефона .....	5-103
Солнцезащитный козырек .....	5-101
Электрическая розетка.....	5-101
Часы.....	5-106
Фиксаторы коврика (при наличии) .....	5-106
Элементы кузова .....	5-45, 5-108
Багажник на крыше .....	5-108
Дверь багажного отделения.....	5-46
Капот.....	5-44
Крышка люка топливо заливной горловины .....	5-49
Этикетка компрессора кондиционера .....	2-21

**Щ**

Щетки стеклоочистителя .....	9-37
Замена щеток .....	9-37
Проверка состояния щеток .....	9-37

















